

# FUMAC BUSINESS



## ERHVERVSMØBLER

BRUTTOPRISLISTE - SEK EKSKL. MOMS

Gyldig pr. 1. november 2023

Version 1.0

**FUMAC**<sup>®</sup>  
www.fumac.dk



**EU Ecolabel :**  
DK/049/004

Udvalgte produkter i denne prisliste leveres som EU-Blomsten miljøcertificeret. Se efter logoet.



**The mark of responsible forestry**

Sortimentet i denne prisliste leveres som FSC® certificeret hvor muligt – uden merpris. Spørg for nærmere info.

# INDHOLDSFORTEGNELSE

<b>Materialeinformation og plejevejledning</b> .....	5
<b>EU-Blomsten sortiment</b> .....	6
- <b>EU-Blomsten hæve-/sænkeborde</b> .....	6
- EU-Blomsten InLINE hæve-/sænkeborde .....	6
- <b>EU-Blomsten opbevaring JIVE</b> .....	7
- EU-Blomsten Maxi Tower / Udtræksskab JIVE .....	7
- EU-Blomsten reoler JIVE – dybde 42 cm .....	7
<b>Skriveborde</b> .....	11
<b>Hæve-/sænkestel</b> .....	11
- InLINE hæve-/sænkestel .....	12
- SQUARE hæve-/sænkestel .....	12
- SWITCH hæve-/sænkestel .....	12
- UPGRADE hæve-/sænkestel .....	13
- InLINE TWIN hæve-/sænkestel .....	13
- CLASS hæve-/sænkebord .....	13
<b>Manuelle ben</b> .....	15
- Bensæt .....	15
<b>Bordplader til hæve-/sænkeborde</b> .....	16
- Bordplader .....	16
<b>Tilbehør til hæve-/sænkeborde</b> .....	19
<b>Opbevaring</b> .....	21
<b>Skuffekassetter JIVE</b> .....	22
- JIVE skuffekassetter .....	22
<b>Caddy JIVE</b> .....	22
<b>Maxi Tower / Udtræksskab JIVE</b> .....	25
- Maxi Tower .....	25
<b>Opbevaring JIVE - dybde 35 cm</b> .....	33
- Reoler med gennemgående hylder .....	34
- Reoler med mellemvæg .....	36
<b>Opbevaring JIVE - dybde 42 cm</b> .....	41
- Reoler med gennemgående hylder .....	42
- Reoler med mellemvæg .....	44
<b>Skydedørsskabe JIVE - dybde 42 cm</b> .....	46
- Skydedørsskabe .....	46
<b>Lockers JIVE - dybde 42 cm</b> .....	48
- Lockers med låger .....	48
- Lockers med skuffer .....	49
<b>Affaldssorteringsskabe JIVE</b> .....	52
<b>Topplader til reoler</b> .....	56
- Topplader dybde 35 cm .....	56
- Topplader dybde 42 cm .....	57
<b>Opslagstavler/bagbeklædning til reoler</b> .....	58
<b>Plantekasser JIVE - til reoler, skydedørsskabe og Maxi Towers</b> .....	59



<b>Auditorie- og kantineborde samt bænke</b> .....	61
InLINE auditorie- og kantineborde .....	62
SQUARE auditorie- og kantineborde .....	63
ZIGNAL auditorie- og kantineborde .....	64
Klapborde '1500 serien' auditorie- og kantineborde .....	64
EasyFold klapborde - auditorie- og kantineborde .....	65
EasyFold klapbænke - auditorie- og kantinebænke .....	65
STORY kantineborde .....	67
<b>Konference- og mødeborde</b> .....	71
InLINE .....	72
- InLINE konferenceborde .....	72
- InLINE MEDIA konferenceborde .....	75
SQUARE .....	76
- SQUARE konferenceborde .....	76
- SQUARE MEDIA konferenceborde .....	79
SWITCH .....	80
- SWITCH konferenceborde .....	80
- SWITCH MEDIA konferenceborde .....	83
- SWITCH MEDIA STRAIGHT konferenceborde .....	85
- SWITCH EXECUTIVE konferenceborde .....	86
- SWITCH møde-/cafeborde - lave og høje .....	94
STORY .....	95
- STORY møde-/cafeborde - lave og høje .....	95
MEETING højborde .....	95
MADRID møde- og konferenceborde .....	100
MADRID møde- og konferenceborde i højde 90 cm .....	102
<b>Stole - kantine-/møde-/konferencestole</b> .....	105
WHISPER .....	106
- WHISPER kantine-/møde-/konferencestole .....	106
AKTIVA kantine-/møde-/konferencestole .....	107
<b>Lounge</b> .....	108
CALL puffer med og uden bord .....	108
Loungeborde .....	109
RELAX loungebænke med og uden integrerede plantekasser .....	110
<b>Skranke og reception</b> .....	113
FOCUS .....	115
<b>Farvekort</b> .....	119



The mark of  
responsible forestry

Sortimentet i denne prisliste  
leveres som FSC® certificeret  
hvor muligt – uden merpris.  
Spørg for nærmere info.





# MATERIALEINFORMATION OG PLEJEVEJLEDNING

Alle vores bordplader er fremstillet af mdf eller møbelspånplader i henhold til E1 godkendt standard.

På såvel bordplader som opbevaring anbefaler vi, at der anvendes bordskånere eller hyldeskånere på overflader, hvor der er risiko for fugt-gennemtrængning eller en høj gnidningsfrekvens (f.eks. fra keramikopper, brevordnere eller genstande med hårde kanter).

Produktgarantien på alle overflader betinges af, at der udelukkende anvendes de herunder foreskrevne rengøringsmidler. Benyttes f.eks. sprit- eller klorholdige produkter bortfalder produktgarantien.

## Specielt om finer:

Hos FUMAC anvender vi som standard følgende finertyper: Bøg (EU), birk (EU) samt eg (EU). Fineren er sorteret hos vores leverandører og sorteres yderligere ved modtagelsen for at opnå det størst mulige match i vores produkter. Lågesæt skæres ud af samme finerstykke (dog ikke ved B160 skabe og låger til 3-rum-brede reoler), så der i videst mulig grad opnås samme struktur på det enkelte møbel. Vi kan dog ikke garantere, at møblerne hver for sig har samme farve eller finerstruktur, da der er tale om naturprodukter. Alle delemner har altid samme finerretning, så en videst mulig ensartethed forekommer uanset købstidspunktet. Af kommercielle hensyn, og ikke mindst med henblik på at reducere ressourcospild, anvendes mindre ensartet finér på ikke-synlige flader.

Vi benytter kun finer og træ fra kontrollerede skovbrug.

Brug en tør mikrofiberklud eller en klud hårdt opvredet i lunkent vand til den daglige rengøring.

Vores finerede bordplader og opbevaring samt affasede bordkanter er overfladebehandlet med en vandbaseret miljøvenlig lak. Benyttes f.eks. sprit- eller klorholdige produkter bortfalder produktgarantien.

## Specielt om lak:

'Beskyt dine lakerede møbler, som var det lakken på din bil', dvs. behandl dine lakerede møbler med omhu. Alle lakerede dele har en hvid grundplade til lyse farver og en antracit grundplade til mørke farver, således at en flot, klar og ensartet overflade opnås. Samtidig minimeres synligheden af eventuelle mindre ridser. Farverne hvid, antracit og sort lakeres med UV og har en glansværdi på ca. 25. Øvrige NCS lakfarver har en højere glansværdi, hvilket vil kunne ses, hvis møblerne sættes direkte mod hinanden.

Lakerede overflader aftørres med en ren, tør klud eller med en klud hårdt opvredet i rent vand. Der skal omgående tørres efter med en ren, tør klud.

Snavsede overflader aftørres med en klud hårdt opvredet i mildt sæbevand eller i vand, der er tilsat flydende opvaskemiddel. Der skal omgående tørres efter med en ren, tør klud. Bemærk at vi udelukkende benytter miljøvenlige vandbaserede lakker, der er Møbel-fakta-testet. Benyttes f.eks. sprit- eller klorholdige produkter bortfalder produktgarantien.

## Specielt om linoleum:

Linoleum er et CO2 neutralt naturprodukt med en blød og behagelig overflade, der er antistatisk og modstandsdygtig overfor støv og snavs. Den matte overflade er varm og behagelig at røre ved og er også støjdæmpende. Den anti-bakterielle linoleumsoverflade er mindre modtagelig for fingeraftryk og farverne falmer ikke med tiden. Da linoleum er et 100% naturprodukt kan der forekomme farveforskelle.

Hvis du ved modtagelsen af dit linoleumsprodukt opdager en gullig film på linoleummets overflade ('tørrekammerfilm') kan du være helt rolig – den forsvinder, når overfladen udsættes for lys. Før ibrugtagning skal bordpladen behandles med linoleumspleje f.eks. Monel. Daglig rengøring foretages med en fugtig klud med et neutralt rengøringsmiddel. Ved kraftigere tilsmudsning anvendes et neutralt rengøringsmiddel i den rette opløsning. Skyl efter med rent vand. Påfør herefter klar-til-brug Linoleumspleje (eks. Monel). Brug IKKE olie, lak eller lign.

For at hindre fastsiddende pletter skal der anvendes bordskånere under kopper og glas etc. Opstår der alligevel pletter, er det vigtigt at fjerne dem så hurtigt som muligt for at forhindre dem i at trænge ned i materialet. Benyttes f.eks. sprit- eller klorholdige produkter bortfalder produktgarantien.

## Specielt om laminat:

Laminat er kendetegnet ved at være slidstærkt, rengøringsvenligt og ikke mindst modstandsdygtigt overfor slag og misfarvning. Til daglig vedligeholdelse benyttes en microfiberklud og lunkent vand evt. med et mildt universalt rengøringsmiddel. Til grundig rengøring af alle typer laminat anbefaler vi laminatrens og en melaminsvamp. Undgå brug af sulfo i den daglige rengøring, da det efterlader en hinde på overfladen. Der må ikke anvendes slibende rengøringsmidler som f.eks. skurepulver eller ætsende produkter. Benyttes f.eks. sprit- eller klorholdige produkter bortfalder produktgarantien. Efter rensning skal overfladen umiddelbart efter vaskes grundigt med rent vand og poleres med en tør, blød klud. Vinduespuddsemidler eller et par dråber eddike på et vaskeskind er glimrende til at fjerne evt. fedtpletter, men skal umiddelbart efter vaskes grundigt med rent vand for at undgå ætsning. Laminatoverflader er modtagelige for ridser og BØR ALDRIG anvendes som skære- eller snitteflader. Evt. påførte ridser kan desværre ikke efterfølgende repareres.

## Specielt om AFP laminat (Anti-Finger-Print):

AFP laminat er kendetegnet ved en lukket, mat og glat/blød overflade, hvor der er mindre risiko for synlige fedtpletter. AFP laminater er ligesom laminat slidstærkt, rengøringsvenligt og ikke mindst modstandsdygtigt overfor slag og misfarvning. Til daglig vedligeholdelse benyttes en microfiberklud og lunkent vand evt. med et mildt universalt rengøringsmiddel. Til grundig rengøring af alle typer laminat anbefaler vi laminatrens og en melaminsvamp. Undgå brug af sulfo i den daglige rengøring, da det efterlader en hinde på overfladen. Der må ikke anvendes slibende rengøringsmidler som f.eks. skurepulver eller ætsende rengøringsmidler. Benyttes f.eks. sprit- eller klorholdige produkter bortfalder produktgarantien. Efter rensning skal overfladen vaskes grundigt med rent vand og poleres med en tør, blød klud. Vinduespuddsemidler eller et par dråber eddike på et vaskeskind er glimrende til at fjerne evt. fedtpletter, men skal umiddelbart efter vaskes grundigt med rent vand for at undgå ætsning. Laminatoverflader er modtagelige for ridser og BØR ALDRIG anvendes som skære- eller snitteflader. Evt. påførte ridser kan desværre ikke efterfølgende repareres.

## Specielt om nanolaminat:

En nanolaminatoverflade er supermat og ekstra modstandsdygtig overfor ridser og slitage. Overfladen er silkeblød at røre ved og det er svært at se aftryk efter berøring. Overfladen har desuden en lav refleksionsgrad og dekor-laget er nano-behandlet hele vejen igennem materialet. Til daglig vedligeholdelse benyttes en microfiberklud og lunkent vand evt. med et mildt universalt rengøringsmiddel.

Til grundig rengøring af alle typer laminat anbefaler vi laminatrens og en melaminsvamp. Undgå brug af sulfo i den daglige rengøring, da det efterlader en hinde på overfladen. Der må ikke anvendes slibende rengøringsmidler som f.eks. skurepulver eller ætsende rengøringsmidler. Benyttes f.eks. sprit- eller klorholdige produkter bortfalder produktgarantien. Efter rensning skal overfladen vaskes grundigt med rent vand og poleres med en tør, blød klud. Vinduespuddsemidler eller et par dråber eddike på et vaskeskind er glimrende til at fjerne evt. fedtpletter, men skal umiddelbart efter vaskes grundigt med rent vand for at undgå ætsning. Nanolaminatoverflader BØR ALDRIG anvendes som skære- eller snitteflader.

Meget små ridser i overfladen kan 'heales'. Du kan købe dit nanolaminat plejesæt hos FUMAC.

# EU-Blomsten InLINE hæve-/sænkeborde

FUMAC®

**Standard bordkantprofil:**  
Affaset kant (1)

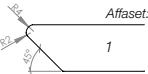

**Kantlak:** Klar kantlak  
**Pladetykkelse:** 22 mm mdf

**Farver/finish bordplader:**  
Se farver herunder

**Stelfarver:** Hvid (pulverlakeret)  
Alu (pulverlakeret)  
Sort (pulverlakeret)  
Mix

**Sargfarve:** Samme farve som stellet

**Højdejustering:** Elektrisk 65-130 cm (3-leddet)  
Højdeangivelse er inkl. 22 mm standardbordplade  
- inkl. anti squeeze og soft start/stop

**Søjler:** Ø7 cm  
Bordene løfter ca. 80 kg pr. søjle

**Motor:** 2 motorer  
**Standby forbrug:** 0,1W  
**Hastighed i vandring:** 38 mm/sek  
**Lyd i vandring:** <48 dB

**Flex sargrammer:** Tilpasset bordplader fra 120-200 cm  
Kan anvendes til kabling

**Betjeningspanel:** Fingertouch (standard)  
Valgfri placering



## Linoleum



**MUSHROOM** NCS S2002-Y Forbo 4176 Mushroom FUMAC 4176  
**SANDGRÅ** NCS 3502-Y Forbo 4175 Pebble FUMAC 4175  
**LYS GRÅ** NCS S5902-G Forbo 4132 Ash FUMAC 4132  
**MØRK GRÅ** NCS S7005-B20G Forbo 4155 Pawter FUMAC 4155  
**OLIVE** NCS S5010-G50Y Forbo 4184 Olive FUMAC 4184  
**ANTRACIT** NCS S8502-B Forbo 4166 Charcoal FUMAC 4166  
**SORT** NCS S9000-N Forbo 4023 Nero FUMAC 4023

## Øvrige linoleumsfarver



**PEARL** NCS S1010-Y10R Forbo 4157 Pearl FUMAC 4157  
**POWDER** NCS S1510-Y80R Forbo 4185 Powder FUMAC 4185  
**VAPOUR** NCS S2005-G10Y Forbo 4177 Vapour FUMAC 4177  
**PISTACHIO** NCS S2010-G30Y Forbo 4183 Pistachio FUMAC 4183  
**AQUAVERT** NCS S3020-B40G Forbo 4180 Aquavert FUMAC 4180  
**SPRING GREEN** NCS S1050-S60Y Forbo 4182 Spring green FUMAC 4182  
**ORANGE BLAST** NCS S1080-Y70R Forbo 4186 Orange blast FUMAC 4186  
**MIDNIGHT BLUE** NCS S8040-R90B Forbo 4181 Midnight blue FUMAC 4181  
**MAUVE** NCS S7005-Y90R Forbo 4172 Mauve FUMAC 4172  
**SMOKEY BLUE** NCS S7010-R90B Forbo 4179 Smokey blue FUMAC 4179  
**IRON** NCS S8000-N Forbo 4178 Iron FUMAC 4178  
**SALSA** NCS S2570-Y90R Forbo 4164 Salsa FUMAC 4164  
**BURGUNDY** NCS S7010-R10B Forbo 4154 Burgundy FUMAC 4154  
**CONIFER** NCS S9010-B90G Forbo 4174 Conifer FUMAC 4174

## Rektangulært bord

inkl. InLINE stel Hvid, Alu, Sort eller Mix

**Linoleum**  
Mushroom, Sandgrå, Lys grå,  
Mørk grå, Olive, Antracit,  
Sort

**Øvrige linoleumsfarver**  
Pearl, Powder, Orange blast,  
Salsa, Burgundy, Mauve, Iron, Conifer,  
Vapour, Pistachio, Spring green, Aquavert,  
Midnight blue, Smokey blue

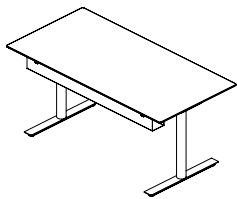

Længde 160 x dybde 80 cm bordplade **EU-6401**  
Inkl. 3-leddet InLINE stel  
Inkl. kabelbakke i Længde 130 cm  
i Hvid, Alu eller Sort metal

13.223

13.897

*Husk at vælge Hvid, Alu, Sort eller Mix stel.  
Kabelbakkefarve følger søjlens farve, hvis ikke andet  
specificeres ved bestillingen.*



# EU-Blomsten Maxi Tower JIVE

**FUMAC**  
Design: Busk+Hertzog



**Pladetykkelse:** 19 mm sider  
8 mm bagklædning  
16 mm fronter

**Dybde:** 80 cm

**Bredde:** 39,8 cm

**Højde:** 115,3 cm (3-rum-høj)

**Finish:** Decor laminat

**Farver:**

**Korpus:** Hvid

**Front (låge):** Hvid

**Udtræksskab:** Hvid

**Standard:**  
Alle JIVE Maxi Towers er forsynet med

- lås\*
- et alu JIVE greb no. 138
- ekstra bagbeklædning indvendig, hvor ledninger kan 'gemmes' væk
- udtræksskab med soft close

Vi anbefaler hyldeskånere.  
Alle Maxi Towers leveres monteret ekskl. greb, der skal eftermonteres.

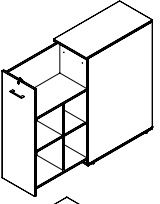
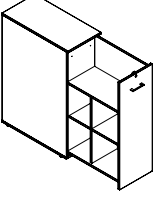

HØJDE 115,3 cm (3-rum-høj)		Decor laminat Hvid	
<p><b>Maxi Tower (3-rum-høj)</b> inkl. lås* og et standard alu JIVE greb no. 138</p> <p>H115,3 x B39,8 cm</p>			
	<p>Venstrevendt D80 cm</p>	<p><b>EU-2-318-10V</b></p>	<p>8.957</p>
	<p>Højrevendt D80 cm</p>	<p><b>EU-2-318-10H</b></p>	<p>8.957</p>

\* Alle låsekoder er som standard ens. Specificer ved ordreafgivelse, hvis og hvor du har brug for forskellige låsekoder - uden merpris.

# EU-Blomsten reoler JIVE med mellemvæg - DYBDE 42 cm

**FUMAC**  
Design: Busk+Hertzog

**Pladetykkelse:** 19 mm sider  
8 mm bagklædning  
42 cm

**Dybde:** 42 cm

**Bredde:** 78 cm

**Højde:** H113 inkl. pladesokkel

**Finish:** Decor laminat

**Farver:** Hvid

**Pladesokkel:** Antracit  
H3,4 (H2,2 + stillesko) x D35,9 x B76,9 cm  
Stillesko er justerbar indefra

**Belastning:**  
Max belastning pr. hylde er 150 kg pr. m<sup>2</sup>  
jævnt fordelt.  
Alle reoler leveres monteret.  
Vi anbefaler hyldeskånere.

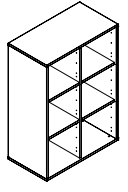

		Decor laminat Hvid	
	<p><b>Reol 2x3 rum inkl. pladesokkel</b></p> <p>B78 cm x D42 cm H113 inkl. pladesokkel</p>	<p><b>EU-2-423-40-050</b></p>	<p>3.904</p>













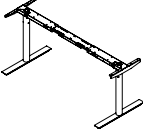
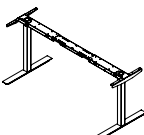
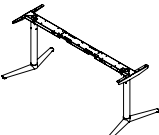
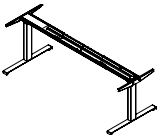
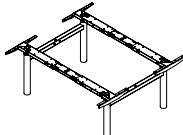
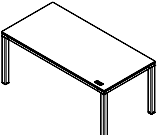
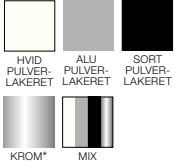
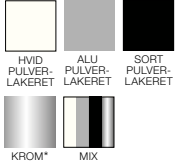
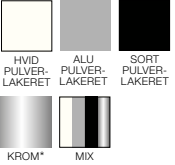

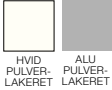
# HÆVE-/SÆNKESTEL

MODEL	InLINE	SQUARE	SWITCH Design: Busk+Hertzog	UPGRADE med stel fra LINAK®	InLINE TWIN	CLASS
						
<b>Stelfarver:</b> (Se farvekoder bagerst i prislisen)	 <p><i>*Krom kun muligt på fast højde stel</i></p> <p>Sarg har samme farve som stellet (dog sort ved kromstel)</p> <p>Sarg kan anvendes til kabling</p>	 <p><i>*Krom kun muligt på fast højde stel</i></p> <p>Sarg har samme farve som stellet (dog sort ved kromstel)</p> <p>Sarg kan anvendes til kabling</p>	 <p><i>*Krom kun muligt på fast højde stel</i></p> <p>Sarg har samme farve som stellet (dog sort ved kromstel)</p> <p>Sarg kan anvendes til kabling</p>	 <p>Sarg har samme farve som stellet</p>	 <p>Øvrige farver (sort og krom) og øvrige højder (fast stel samt 2-leddet stel) kan bestilles efter ordre (min. ordre: 10 stk.) med en leveringstid på 4 uger.</p> <p>Sarg har samme farve som stellet (dog sort ved kromstel)</p> <p>Sarg kan anvendes til kabling</p>	 <p>Kabler er skjult i sargen</p>
<b>Højdejustering:</b>	Fast 72 cm  Elektrisk 65-130 cm (3-leddet) (højder inkl. 22 mm standardbordplade)  Inkl. anti squeeze og soft start/stop	Fast 72 cm  Elektrisk 65-130 cm (3-leddet) (højder inkl. 22 mm standardbordplade)  Inkl. anti squeeze og soft start/stop	Fast 72 cm  Elektrisk 65-130 cm (3-leddet) (højder inkl. 22 mm standardbordplade)  Inkl. anti squeeze og soft start/stop	Elektrisk 61,8-126,3 cm (3-leddet) (højder inkl. 22 mm standardbordplade)  Inkl. anti squeeze og soft start/stop	Elektrisk 65-130 cm (3-leddet) (højder inkl. 22 mm standardbordplade)  Inkl. anti squeeze og soft start/stop	Elektrisk 69-118 cm (2-leddet) (højde inkl. 19 mm standardbordplade)  Inkl. anti squeeze og soft start/stop
<b>Stel:</b>	Søjle: Ø7 cm  Fod: L70xD7,2 cm  Bordene løfter ca. 80 kg pr. søjle	Søjle: 7x7 cm  Fod: L70xD7,2 cm  Bordene løfter ca. 80 kg pr. søjle	Søjle: Ø7 cm  Fod: L77,8xD4,7-7,6 cm  Bordene løfter ca. 80 kg pr. søjle	Søjle: 8x5 cm  Fod: L71xB6 cm  Bordene løfter ca. 80 kg pr. søjle	Søjle: Ø7 cm  Bordene løfter ca. 80 kg pr. søjle	Ben: 6 x 6 cm  Bordene løfter op til 170 kg
<b>Motor:</b>	2 motorer	2 motorer	2 motorer	1 indvendig motor	4 motorer	4 motorer (1 i hvert ben)
<b>Standby forbrug:</b>	0,1 W	0,1 W	0,1 W	0,1 W	0,1 W	0,3 W
<b>Hastighed i vanding:</b>	38 mm/sek	38 mm/sek	38 mm/sek	38 mm/sek	38 mm/sek	38 mm/sek
<b>Flex sargrammer:</b>	Tilpasset bordplader fra hhv. 120-200 cm	Tilpasset bordplader fra hhv. 120-200 cm	Tilpasset bordplader fra hhv. 120-200 cm	Tilpasset bordplader fra hhv. 120-180 cm	Tilpasset bordplader fra hhv. 120-200 cm	
<b>Betjeningspanel:</b>	Fingertouch (standard) Valgfri placering	Fingertouch (standard) Valgfri placering	Fingertouch (standard) Valgfri placering	Vippefunktion (standard) Valgfri placering	Fingertouch (standard) Valgfri placering	Fingertouch (standard) med foruddefineret placering

# InLINE hæve-/sænkestel

FUMAC®

**Stelfarver:** Hvid (pulverlakeret)  
Alu (pulverlakeret)  
Sort (pulverlakeret)  
Krom (kun ved fast højde stel)  
Mix

**Sargfarve:** Samme farve som stellet  
(dog sort ved krom stel)

**Højdejustering:** Fast 72 cm  
Elektrisk 65-130 cm (3-leddet)  
- højdeangivelserne er inkl.  
22 mm standardbordplade  
- inkl. anti squeeze og soft start/stop

**Søjler:** Ø7 cm  
Bordene løfter ca. 80 kg pr. søjle

**Motor:** 2 motorer  
**Standby forbrug:** 0,1W  
**Hastighed i vandring:** 38 mm/sek  
**Flex sargrammer:** Tilpasset bordplader fra 120-200 cm  
Kan anvendes til kabling  
**Betjeningspanel:** Fingertouch (standard)  
Valgfri placering

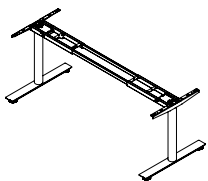
		Hvid/Hvid Alu/Alu Sort/Sort Mix
	<b>InLINE stel</b>	
	Fast højde stel 72 cm <b>6150IL</b>	3.657
	3-leddet stel 65-130 cm <b>7450IL</b>	6.715
<p>Tillæg for krom fødder på fast højde stel: 320,- kr. Tillæg for krom søjler på fast højde stel: 950,- kr.</p>		

# SQUARE hæve-/sænkestel

**Stelfarver:** Hvid (pulverlakeret)  
Alu (pulverlakeret)  
Sort (pulverlakeret)  
Krom (kun ved fast højde stel)  
Mix

**Sargfarve:** Samme farve som stellet  
(dog sort ved krom stel)

**Højdejustering:** Fast 72 cm  
Elektrisk 65-130 cm (3-leddet)  
- højdeangivelserne er inkl.  
22 mm standardbordplade  
- inkl. anti squeeze og soft start/stop

**Søjler:** 7 x 7 cm  
Bordene løfter ca. 80 kg pr. søjle

**Motor:** 2 motorer  
**Standby forbrug:** 0,1W  
**Hastighed i vandring:** 38 mm/sek  
**Flex sargrammer:** Tilpasset bordplader fra 120-200 cm  
Kan anvendes til kabling  
**Betjeningspanel:** Fingertouch (standard)  
Valgfri placering

		Hvid/Hvid Alu/Alu Sort/Sort Mix
	<b>SQUARE stel</b>	
	Fast højde stel 72 cm <b>6650SQ</b>	3.657
	3-leddet stel 65-130 cm <b>7450SQ</b>	6.715
<p>Tillæg for krom fødder på fast højde stel: 320,- kr. Tillæg for krom søjler på fast højde stel: 950,- kr.</p>		

# SWITCH hæve-/sænkestel

**Stelfarver:** Hvid (pulverlakeret)  
Alu (pulverlakeret)  
Sort (pulverlakeret)  
Krom (kun ved fast højde stel)  
Mix

**Sargfarve:** Samme farve som stellet  
(dog sort ved krom stel)

**Højdejustering:** Fast 72 cm  
Elektrisk 65-130 cm (3-leddet)  
(højdeangivelserne er inkl. 22 mm  
standardbordplade)  
- inkl. anti squeeze og soft start/stop

**Søjler:** Ø7 cm  
Bordene løfter ca. 80 kg pr. søjle

**Motor:** 2 motorer  
**Standby forbrug:** 0,1W  
**Hastighed i vandring:** 38 mm/sek  
**Flex sargrammer:** Tilpasset bordplader fra 120-200 cm  
Kan anvendes til kabling  
**Betjeningspanel:** Fingertouch (standard)  
Valgfri placering

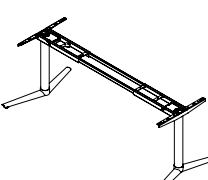
		Hvid/Hvid Alu/Alu Sort/Sort Mix
	<b>SWITCH stel</b>	
	Fast højde stel 72 cm <b>6150SW</b>	4.648
	3-leddet stel 65-130 cm <b>7450SW</b>	7.710
<p>Tillæg for krom fødder på fast højde stel: 320,- kr. Tillæg for krom søjler på fast højde stel: 950,- kr.</p>		

# UPGRADE hæve-/sænkestel fra LINAK®

FUMAC®

**Stelfarver:** Alu (pulverlakeret)  
Sort (pulverlakeret)  
Hvid (pulverlakeret)

**Sargfarve:** Samme farve som stellet

**Højdejustering:** Elektrisk 61,8-126,3 cm (3-leddet)  
- højdeangivelserne er inkl.  
22 mm standardbordplade  
- inkl. anti squeeze og soft start/stop  
8x5 cm

**Søjler:** Bordene løfter ca. 80 kg pr. søjle

**Motor:** 1 indvendig motor  
**Standby forbrug:** 0,1W  
**Hastighed i vandring:** 38 mm/sek  
**Flex sargrammer:** Tilpasset bordplader fra 120-200 cm  
**Betjeningspanel:** Vippefunktion (standard)  
Valgfri placering

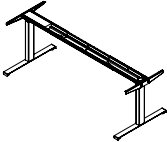
		Hvid/Hvid Alu/Alu Sort/Sort	
	<b>UPGRADE stel</b>		
	3-leddet stel 61,8-126,3 cm <b>2950UP</b>	6.643	

# InLINE TWIN hæve-/sænkestel

**Stelfarver:** Hvid (pulverlakeret)  
Alu (pulverlakeret)

**Sargfarve:** Samme farve som stellet

**Højdejustering:** Elektrisk 65-130 cm (3-leddet)  
- højdeangivelserne er inkl.  
22 mm standardbordplade  
- inkl. anti squeeze og soft start/stop  
Ø7 cm

**Søjler:** Bordene løfter ca. 80 kg pr. søjle

**Motor:** 4 motorer  
**Standby forbrug:** 0,1W  
**Hastighed i vandring:** 38 mm/sek  
**Flex sargrammer:** Tilpasset bordplader fra 120-200 cm  
Kan anvendes til kabling  
**Betjeningspanel:** Fingertouch (standard)  
Valgfri placering

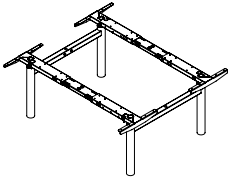
		Hvid/Hvid Alu/Alu Mix	
	<b>InLINE TWIN stel</b>		
	3-leddet stel 65-130 cm <b>6450TW</b> <i>Kan ikke benyttes sammen med Call center bordplader.</i> <i>Øvrige farver (sort og krom) og øvrige højder (fast stel samt 2-leddet stel) kan bestilles efter ordre (min. ordre: 10 stk.) med en leveringstid på 4 uger.</i>  <i>OBS! InLINE TWIN hæve-/sænkestel tilbydes så længe lager haves.</i>	21.669	

# CLASS hæve-/sænkebord

**Standard bordkantprofil:**  
Ret kant lakeret



**Pladetykkelse:**  
19 mm mdf

**Standard kantlak:**  
Lakerede kanter i samme farver som pladen – finerede plader samt laminat, bøg, birk og eg dog med klar kantlak. Du kan uden beregning vælge sort, hvid, lys grå eller antracit kantlak uafhængig af bordpladens farve (dog ikke på finerede plader).

**Speciallakerede kanter:**  
3.280 kr. brutto tillæg pr. produktion uanset pladeantal. Husk at oplyse RAL farve.

**Farver/finish bordplader:**

**Finer:** Bøg, Birk, Eg  
**Laminat:** Bøg, Birk, Eg, Hvid, Lys grå, Latte, Petrol, Antracit, Sort  
**Linoleum:** Mushroom, Sandgrå, Lys grå, Mørk grå, Olive, Antracit, Sort  
**AFP-laminat:** Grafitgrå, Sort (AFP = Anti-Finger-Print)  
**Nanolaminat:** Hvid, Sort

**STEL:**

- **Stelstr.:** 160 x 80 cm
- **Stelfarve:** Sort pulverlakeret
- **Højdejustering:** Elektrisk 69-118 cm inkl. 19 mm bordplade
- **Ben:** 6 x 6 cm
- **Motor:** 4 motorer – 1 i hvert ben. Bordene løfter op til 170 kg
- **Anti squeeze:** Ja
- **Soft start/stop:** Ja
- **Standby forbrug:** 0,3 W
- **Hastighed i vandring:** 38/mm sek
- **Betjeningspanel:** Fingertouch (standard) med foruddefineret placering

*Bemærk at kabelluge med slids (varenr. KG125), dobbelt kabelklap (varenr. KG05) samt udsækning i bagkant (SL4) ikke passer til CLASS bordene.*

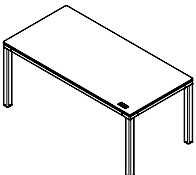
		Finer Bøg, Birk, Eg Laminat Bøg, Birk, Hvid, Eg, Lys grå, Latte, Petrol, Antracit, Sort		Linoleum Mushroom, Sandgrå, Lys grå, Mørk grå, Olive, Antracit, Sort AFP laminat Grafitgrå, Sort		Nanolaminat Hvid, Sort Linoleum Ikke standardfarver	
	<b>CLASS</b>						
	Dybde 80 cm Længde 160 cm <b>CL-R151</b>	14.810	15.736	16.943			



**InLINE**



**SQUARE**



**SWITCH**



**UPGRADE**



**InLINE TWIN**



**CLASS**



**Betjeningspanel til InLINE, SQUARE og SWITCH**



**Betjeningspanel til UPGRADE**



**Betjeningspanel til CLASS**

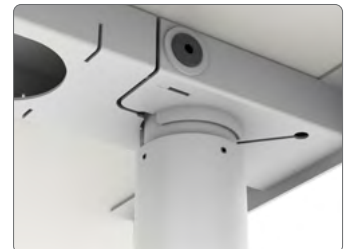

**Samling af InLINE, SQUARE og SWITCH søjle med én umbracoskrue**



**InLINE søjle**



**SQUARE søjle**

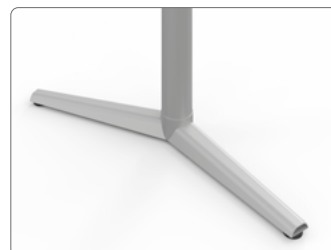

**SWITCH søjle**

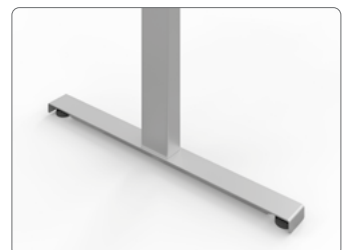

**UPGRADE søjle**

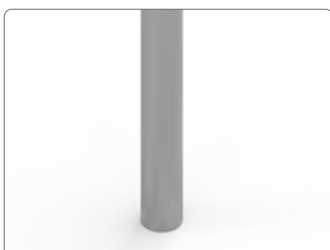

**InLINE TWIN søjle**



**CLASS søjle**



**Kabelluge (lukket) med slids samt kabelbakke**



**Kabelluge (åben) med slids samt kabelbakke**



## STUDIO bensæt

	<p><b>Bensæt STUDIO</b> å 4 stk. Justerbar højde 62-80 cm</p>	<p>Alu <b>175-08</b> Sort <b>175-05</b> Krom <b>175-00</b></p>	<p>1.561 1.561 1.561</p>
--	---	--	----------------------------------

## TILBEHØR til bordplader længere end 150 cm

	<p><b>Afstivningssarg</b> L146 x H4 x D2 cm - til afstivning af plader længere end 200 cm</p>	<p>Sort metal <b>48-1450</b></p>	<p>340</p>
--	---	----------------------------------	------------



# Bordplader

## Standard bordkantprofil:

Affaset kant (1)

OBS! Decor laminat leveres altid/kun med ret kant i abs (3) inkl. i prisen. Laminat på møbelspån leveres altid kun med ret kant i abs (standard), krydsfiner eller trækant inkl. i prisen (3).

## Special bordkantprofil:

Tillæg for abs-, krydsfiner- og trækanter (2+3): 815 kr. bruttotillæg pr. plade.

Se standard abs- og trækantvarianter på farvekort bagerst.

OBS! Stødabsorberende abs-kanter gør bordpladen yderligere stærk overfor slitage og slagskader fra f.eks. stolearm læn og bæltespænder.

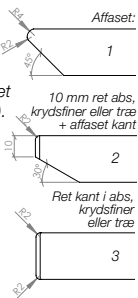

## Standard kantlak:

Lakerede affasede kanter i samme farve som pladen - finerede plader samt laminat bøg, birk og eg dog med klar kantlak. Du kan uden beregning vælge sort, hvid, lys grå eller antracit kantlak uafhængig af bordpladens farve (dog ikke på finerede plader).

## Speciallakerede kanter:

3.280 kr. bruttotillæg pr. produktion uanset pladeantal. Husk at oplyse RAL farve.

**Pladetykkelse:** 22 mm mdf  
22 mm møbelspån ved decor laminat og laminat - altid med ret abs kant inkl. i prisen

## Farver/finish bordplader:





**Finer:** Bøg, Birk, Eg  
**Decor laminat:** Bøg, Birk, Eg, Hvid, Lys grå, Antracit, Sort  
**Laminat:** Bøg, Birk, Eg, Hvid, Lys grå, Latte, Petrol, Antracit, Sort  
**Linoleum:** Mushroom, Sandgrå, Lys grå, Mørk grå, Olive, Antracit, Sort  
**AFP laminat:** Grafitgrå, Sort (AFP = Anti-Finger-Print)  
**Nanolaminat:** Hvid, Sort

Husk afstivningssarg no. 48-1450 til 340,- kr., hvis bordpladen er længere end 200 cm.



			Decor laminat Bøg, Birk, Eg, Hvid, Lys grå, Antracit, Sort	Laminat Bøg, Birk, Eg, Hvid, Lys grå, Latte, Petrol, Antracit, Sort	Finer Bøg, Birk, Eg Laminat Bøg, Birk, Eg, Hvid, Lys grå, Latte, Petrol, Antracit, Sort	Linoleum Mushroom, Sandgrå, Lys grå, Mørk grå, Olive, Antracit, Sort AFP laminat Grafitgrå, Sort	Nanolaminat Hvid, Sort Linoleum Ikke standardfarver
<b>Rektangulær bordplade møbelspån</b>							
	Længde 80 x Dybde 80 cm (passer ikke til standardstel)	<b>PL080x80</b>	662	1.478			
	Længde 100 x Dybde 80 cm (passer ikke til standardstel)	<b>PL100x80</b>	872	1.668			
	Længde 120 x Dybde 80 cm	<b>PL120x80</b>	1.023	1.856			
	Længde 140 x Dybde 80 cm	<b>PL140x80</b>	1.184	2.028			
	Dybde 90 cm	<b>PL140x90</b>	1.337	2.200			
	Længde 160 x Dybde 80 cm	<b>PL160x80</b>	1.355	2.217			
	Dybde 90 cm	<b>PL160x90</b>	1.525	2.386			
	Længde 180 x Dybde 80 cm	<b>PL180x80</b>	1.525	2.387			
	Dybde 90 cm	<b>PL180x90</b>	1.716	2.597			
	Dybde 100 cm	<b>PL180x100</b>	1.875	2.804			
	Længde 200 x Dybde 80 cm	<b>PL200x80</b>	1.695	2.577			
	Dybde 90 cm	<b>PL200x90</b>	1.914	2.804			
	Dybde 100 cm	<b>PL200x100</b>	2.122	3.032			
	Længde 220 x Dybde 80 cm	<b>PL220x80</b>	1.857	2.748			
	Dybde 90 cm	<b>PL220x90</b>	2.036	3.014			
	Dybde 100 cm	<b>PL220x100</b>	2.369	3.259			
<b>Rektangulær bordplade mdf</b>							
	Længde 80 x Dybde 80 cm (passer ikke til standardstel)	<b>JA98R143UK</b>			1.478	2.163	2.607
	Længde 100 x Dybde 80 cm (passer ikke til standardstel)	<b>JA98R145UK</b>			1.668	2.406	2.945
	Længde 120 x Dybde 80 cm	<b>JA9800UK</b>			1.856	2.648	3.305
	Længde 140 x Dybde 80 cm	<b>JA9814UK</b>			2.028	2.913	3.665
	Dybde 90 cm	<b>JA98R169UK</b>			2.200	3.114	3.963
	Længde 160 x Dybde 80 cm	<b>JA9801UK</b>			2.217	3.155	4.005
	Dybde 90 cm	<b>JA9816UK</b>			2.386	3.398	4.364
	Længde 180 x Dybde 80 cm	<b>JA9802UK</b>			2.387	3.397	4.364
	Dybde 90 cm	<b>JA9817UK</b>			2.597	3.681	4.767
	Dybde 100 cm	<b>JA9808UK</b>			2.804	3.945	5.167
	Længde 200 x Dybde 80 cm	<b>JA9803UK</b>			2.577	3.639	4.724
	Dybde 90 cm	<b>JA9818UK</b>			2.804	3.943	5.170
	Dybde 100 cm	<b>JA9809UK</b>			3.032	4.246	5.613
	Længde 220 x Dybde 80 cm	<b>JA98R157UK</b>			2.748	3.883	5.084
	Dybde 90 cm	<b>JA98R177UK</b>			3.014	4.226	5.571
	Dybde 100 cm	<b>JA9810UK</b>			3.259	4.570	6.038
<b>Multibordplade mdf</b>							
	Længde 140 x Dybde 80/70 x 30/30 cm	<b>JA98M149UK</b>			2.028	2.914	3.663
	Dybde 90/75 x 30/30 cm	<b>JA98M169UK</b>			2.200	3.114	3.963
	Længde 160 x Dybde 80/70 x 40/40 cm	<b>JA98M151UK</b>			2.217	3.155	4.005
	Dybde 90/75 x 40/40 cm	<b>JA9891UK</b>			2.387	3.397	4.364
	Længde 180 x Dybde 80/70 x 50/50 cm	<b>JA98M153UK</b>			2.387	3.397	4.364
	Dybde 90/75 x 50/50 cm	<b>JA9892UK</b>			2.597	3.681	4.767
	Dybde 100/85 x 50/50 cm	<b>JA9812UK</b>			2.804	3.945	5.167
	Længde 200 x Dybde 90/75 x 60/60 cm	<b>JA9893UK</b>			2.804	3.945	5.167
	Dybde 100/85x 60/60 cm	<b>JA9813UK</b>			3.032	4.246	5.613

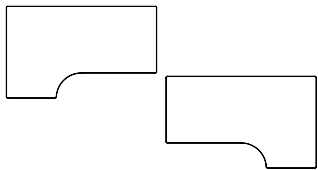
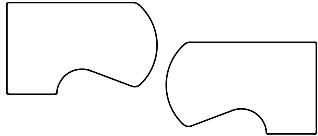
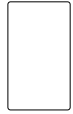
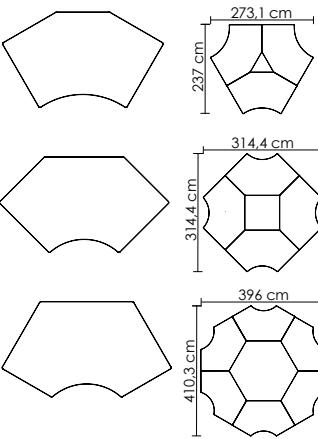

		<b>Finer</b> Bog, Birk, Eg <b>Laminat</b> Bog, Birk, Eg, Hvid, Lys grå, Latte, Petrol, Antracit, Sort		<b>Linoleum</b> Mushroom, Sandgrå, Lys grå, Mørk grå, Olive, Antracit, Sort <b>AFP laminat</b> Grafitgrå, Sort		<b>Nanolaminat</b> Hvid, Sort <b>Linoleum</b> Ikke standardfarver	
							
Leveres med affaset kant som standard (1). Mod tillæg kan abs eller krydsfinerkant (2 eller 3) tilvælges (se priser og muligheder overst).							
<b>Butterfly bordplade mdf</b>		Længde 140 x Dybde 80/70 cm	<b>JA98B149UK</b>	2.028	2.914	3.663	
		Dybde 90/75 cm	<b>JA98B169UK</b>	2.200	3.114	3.963	
		Længde 160 x Dybde 80/70 cm	<b>JA98B151UK</b>	2.217	3.155	4.005	
		Dybde 90/75 cm	<b>JA9888UK</b>	2.387	3.397	4.364	
		Længde 180 x Dybde 80/70 cm	<b>JA98B153UK</b>	2.387	3.397	4.364	
		Dybde 90/75 cm	<b>JA9889UK</b>	2.597	3.681	4.767	
		Længde 200 x Dybde 90/75 cm	<b>JA9890UK</b>	2.804	3.945	5.167	
		Dybde 100/85 cm	<b>JA98B195UK</b>	3.032	4.247	5.613	
<b>Combi bordplade mdf</b>		Venstrevendt Længde 160 x Dybde 110/80x60 cm	<b>JA9841UK</b>	2.748	3.883	5.084	
		Venstrevendt Længde 180 x Dybde 110/80x60 cm	<b>JA9843UK</b>	3.012	4.227	5.571	
		Venstrevendt Længde 200 x Dybde 110/80x60 cm	<b>JA9845UK</b>	3.259	4.571	6.038	
		Højrevendt Længde 160 x Dybde 110/80x60 cm	<b>JA9840UK</b>	2.748	3.883	5.084	
		Højrevendt Længde 180 x Dybde 110/80x60 cm	<b>JA9842UK</b>	3.012	4.227	5.571	
		Højrevendt Længde 200 x Dybde 110/80x60 cm	<b>JA9844UK</b>	3.259	4.571	6.038	
<b>Øksebordplader mdf</b>		Venstrevendt Længde 180 x 110/101x60 cm	<b>JA9831UK</b>	3.014	4.227	5.570	
		Venstrevendt Længde 200 x 110/101x60 cm	<b>JA9833UK</b>	3.259	4.570	6.038	
		Højrevendt Længde 180 x 110/101x60 cm	<b>JA9830UK</b>	3.014	4.227	5.570	
		Højrevendt Længde 200 x 110/101x60 cm	<b>JA9832UK</b>	3.259	4.570	6.040	
<b>Minibordplade mdf</b>		Dybde 60 cm x Længde 70 cm	<b>JA98S102UK</b>	1.232	1.821	2.120	
		Længde 80 cm	<b>JA98S103UK</b>	1.307	1.922	2.244	
		Længde 90 cm	<b>JA9805UK</b>	1.365	2.002	2.372	
		Længde 100 cm	<b>JA98S105UK</b>	1.439	2.102	2.501	
		Længde 110 cm	<b>JA98S106UK</b>	1.517	2.203	2.647	
		Længde 120 cm	<b>JA98S107UK</b>	1.572	2.286	2.775	
<b>Call center bordplade mdf</b>		Længde 185 x Dybde 110 cm	<b>JA9823UK</b>	3.069	4.306	5.677	
		Længde 195 x Dybde 110 cm	<b>JA9824UK</b>	3.183	4.469	5.933	
		Længde 195 x Dybde 110 cm	<b>JA9826UK</b>	3.183	4.469	5.933	

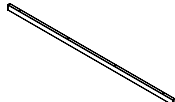
<b>Tilbehør til bordplader</b>			<b>Metal</b>		
<b>Afstivningssarg</b>		Længde 146 cm til afstivning af plader længere end 200 cm  L146 x H4 x D2 cm	Sort	<b>48-1450</b>	340



Affaset kant

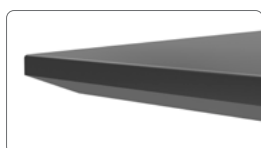

Affaset abs

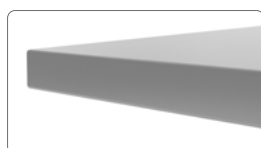

Abs ret kant







Krydsfinerkant



Trækant

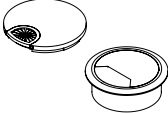
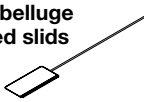

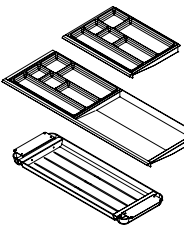

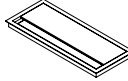
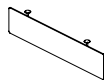
<b>Udskæring</b>	Udskæring bagkant <i>OBS! Er ikke mulig på CLASS borde</i>	40 x 5 cm		<b>SL4</b>	<b>Andet</b> 270
<b>Kabelrosetter</b> 	Kabelrosette i metal (undersænket)	Ø7,6/7,2 cm hulstr.	1 stk. Hvid, Alu, Sort eller Krom 2 stk. Hvid, Alu, Sort eller Krom	<b>113-1</b> <b>113-2</b>	<b>Metal</b> 411 526
	Kabelrosette i plast <i>OBS! Til bordplader i møbelspån kræves plastkabelrosetter.</i>	Ø8 cm hulstr.	1 stk. Hvid, Lys grå eller Sort 2 stk. Hvid, Lys grå eller Sort	<b>115-1</b> <b>115-2</b>	<b>Plast</b> 292 487
<i>Bemærk at kabelrosettepriserne er inkl. montering 10 cm fra bagkanten samt 20 cm fra siderne af bordpladen. Standardplacering af 1 stk. centralt placeret kabelrosette er 10 cm fra bagkanten af bordet.</i>					
<b>Kabelluge med slids</b> 	Luge: 25 x 12 cm Slidsdybde 1 cm. Slidsen/kabellugen er altid placeret 35 cm fra hver side. Slidslængden afhænger derfor af bordets længde. Vi anbefaler kabelbakke.	til borde på 120-200 cm	Vælg venstre eller højre placering.	<b>KG125</b>	<b>Andet</b> 1.130
<i>(OBS! Er ikke mulig i bordplader i møbelspån; finer; laminater med træstruktur, Call center, CLASS eller på InLINE TWIN borde)</i>					
<b>Kabelbakke</b> 	D12 x H10 cm (H14 inkl. ophængsbeslag)				<b>Metal</b>
	Længde 90 cm	Til borde i L120 cm	Hvid, Alu eller Sort	<b>61090</b>	597
	Længde 130 cm	Til borde i L140 og L160 cm	Hvid, Alu eller Sort	<b>61130</b>	687
	Længde 170 cm	Til borde i L180 og L200 cm	Hvid, Alu eller Sort	<b>61170</b>	793
<i>OBS! Bestil 61090 til Call center borde Kabelbakken skal rykkes længere ind end prik-markeringen, hvis du har bestilt frontpanel. Hvis du bestiller bordplademål udover standardmål i prislisen, skal kabelbakken i visse tilfælde rykkes længere ind på pladen. Ved InLINE TWIN skal du vælge 61090 til borde i L140 og L160 cm; 61130 til borde i L180 og L200; 61170 til borde i L220 cm. Det er ikke muligt med kabelbakker til InLINE TWIN borde i L120 cm.</i>					
<b>Udtræksskuffer</b> 	Udtrækspennebakke L40,4 x D24,4 x H4,5 cm (L33,2 x D23,7 x H4,3 cm indvendige mål)		Hvid, Alu eller Sort Hvid, Alu eller Sort inkl. lås	<b>0092</b> <b>0092L</b>	<b>Metal med plastindsats</b> 939 1.268
	Udtræksskuffe, stor L87,9 x D25,9 x H4,5 cm (L79,8 x D24,4 x H4 cm indvendige mål, hvoraf Plastpennebakke L33,2 x D21,8 x H2 cm og Frirummet L44,3 x 24,8 x H4 cm)		Hvid, Alu eller Sort Hvid, Alu eller Sort inkl. lås	<b>0094</b> <b>0094L</b>	1.676 2.006
	Filtskuffe L73,3 x D26 x H4,4 cm (L56,2 x D22,6 x H3,5 cm indvendige mål)		Mørkgrå	<b>0091SLIM</b>	<b>Filt</b> 2.443
<b>Pennebakke</b> 	Svingbar pennebakke i sort plast L35 x D20,5 x H2,7 cm			<b>124</b>	<b>Plast</b> 301
<b>CPU holder</b> 	CPU holder	H20-46 cm x B6-19 cm Max vægtbelastning 20 kg	Hvid, Alu eller Sort	<b>0097</b>	<b>Metal</b> 580
<b>Kabelklapper</b> 	Kabelklap med børste	L24 x B10 cm	Hvid, Alu, Sort eller Børstet stål	<b>1224</b>	<b>Metal</b> 1.064
		L45 x B10 cm	Hvid, Alu, Sort eller Børstet stål	<b>1245</b>	1.490
<i>Bemærk at kabelklappriksen er inkl. standardmontering centreret på bordpladen 12 cm fra bagkanten af bordet.</i>					
<b>Linoleumspleje</b>	1 liter koncentreret Monel linoleumspleje (daglig pleje)			<b>Monel</b>	<b>Andet</b> 406
	1 liter koncentreret Forbo linoleumscleaner til genstridige pletter			<b>320300002</b>	384
<b>Laminatpleje</b>	Laminatpleje beregnet til decor laminat, laminat samt nanolaminat				
	Universal laminat plejesæt	250 ml laminatrens, laminatsvamp og en microfiberklud		<b>300800015</b>	511
	Universal laminatrens	1 liter		<b>300800012</b>	795
<b>Desinfektion til laminat</b>	Desinfektion med forstøver til laminat og nanolaminat	500 ml		<b>300800029</b>	305
<b>Laminat</b> Bog, Birk, Eg, Hvid, Lys grå, Latte, Petrol, Antracit, Sort					
<b>Lak (NCS farvekoder)</b> Hvid, Antracit, Sort, Grey Harmony, Soft Green, Balanced Green, Soft Pale Blue, Elegant Blue, Calm Ochre, Perfect Blush, Organic Bordeaux					
<b>Linoleum</b> Mushroom, Sandgrå, Lys grå, Mørk grå, Olive, Antracit, Sort					
<b>AFP laminat</b> Grafitgrå, Sort					
<b>Frontpanel</b> 	Frontpanel med sorte beslag	L160 x B35 cm L180 x B35 cm L200 x B35 cm		<b>2750</b> <b>2751</b> <b>2752</b>	2.387 2.507 2.625
- passer til alle hæve-/sænkeborde (undtaget til Call center samt InLINE TWIN borde) fra L160 cm					





# OPBEVARING

**JIVE** Design: Busk+Hertzog

Pladetykkelse: 19 mm sider  
8 mm bagklædning  
16 mm fronter (skuffer/låger)

Dybde: 35 eller 42 cm

Bredde: 1-rum-bred (41 cm); 2-rum-bred (78 cm); 3-rum-bred (116 cm) og 4-rum-bred (160 cm)

Højde: Adskillige højder

Korpus: Finer: Bøg og birk  
Decor laminat: Eg, Hvid, lys grå, antracit og sort

Fronter: - dybde 42 leveres som standard med indtrukken sokkelplade (H2,2 cm - inkl. stillesko H3,4 cm) i antracit decor laminat  
Finer: Bøg, birk og eg  
Decor laminat: Eg, Hvid, lys grå, antracit og sort  
Lak: 11 standard lakfarver samt specialfarver mod tillæg på 2.900,- kr. brutto pr. farve

Greb/grebsfrit: Vælg mellem forskellige greb i forskellige farver eller grebsfrit (push lock) *Bemærk: Push lock er ikke muligt på skuffekassetter, Maxi Towers samt skydedørsskabe af konstruktionsmæssige årsager ligesom eftermontering af push lock ikke er muligt*

Varianter: Vælg hhv. integreret sokkel (til dybde 35 cm); pladesokkel (justerbar indefra) (3,4 cm) eller løs sokkel (justerbar indefra) (H7 cm), hjul (hvoraf 2 låsbare) (H7 cm), ben (H7 eller 20 cm), væghængt eller overreol  
Mange farvekombinationsmuligheder (se farvekoder bagerst i prislisten)  
Mange muligheder for tilbehør

Mix: Priskategorien/-kolonnen "Mix" omfatter opbevaring, hvor farver og/eller finish ikke er ens på korpus, hylder/mellemvæg eller fronter

Udtræk: Alle skuffer/kombiskuffer har fuld udtræk (undtagen JIVE skuffekassette med 75% udtræk)

Soft close: Alle skuffer og låger har soft close (undtagen skuffekassetter og skydedørsskabe)

Skuffer og skuffekassetter: Alle skuffer har kraftige kuglejeudtræk  
Hver skuffe har en bæreevne på 30 kg

Væghængte reoler: Væghængte moduler tåler en belastning på 10 kg pr. rum, forudsat væggenes beskaffenhed samt fastgørelse tillader dette.  
Belastes modulet yderligere ved placering af emner ovenpå modulet, fratrækkes vægten af disse emner den tilladte vægt udregnet pr. rum

Ikke-væghængte reoler: Max belastning pr. hyld er 18 kg jævnt fordelt (uanset hyldeens dybde og længde)

Belastning generelt: Ved køb af reoler med gennemgående hylde anbefaler vi tilkøb af mellemsider for at undgå nedbøjning - alt efter hvor tungt tilbehør, der placeres på de øverste hylder.  
Ved køb af kombiskuffer/hængemappeskuffer/arkivramme anbefaler vi tilkøb af kontravægt samt at skufferne placeres nederst af hensyn til tiltrisiko. Ved placering andre steder, er det vigtigt, at reol sikres mod væg.

Lås: Er som standard ens (undtagelse: lockers). Specificer ved ordreafgivelse, hvis og hvor du har brug for forskellige låsekoder - uden merpris.  
Bemærk at du kan bestille den samme låsekode (udenfor standard) til dine JIVE skabe, JIVE Maxi Tower og JIVE skuffekassette, så du kan nøjes med én nøgle til al din opbevaring. Se i øvrigt skema nederst vedrørende efterbestilling af låse m.m.

## Oversigt over placering af tilbehør

Brug denne model til at angive placering af tilbehør i reoler/skabe.

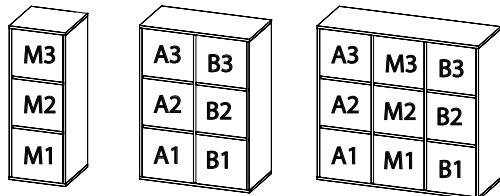

### HUSK at angive

- farve og finish på de enkelte dele
- placering af evt. tilbehør i reoler og skabe
- højre- eller venstrehængt låge
- placering af greb (øverst eller nederst på dørsæt)

Eks. Jeg ønsker en reol varenr. xxx med en højrehængt 2-rum-høj låge i rum B1+B2.

Bøg. Greb øverst. Samt en venstrehængt låge i A1. Sort. Greb øverst.

## Efterbestilling af låse, cylindere og nøgler

### Ekstra nøgler

Ved behov for flere nøgler til eksisterende lås - f.eks. hvis nøglerne er blevet væk eller flere skal have adgang

Nøglesæt til alm. lås, standard kode	<b>NØGLE0001</b>	116
Nøglesæt til alm. lås, ej standard kode	<b>NØGLE0002</b>	116
Master Key 1, låser alle låse op med kode fra 0001-0199	<b>MASTERKEY-01</b>	403
Master Key 2, låser alle låse op med kode fra 0200-0599	<b>MASTERKEY-02</b>	403
Master Key 3, låser alle låse op med kode fra 0600 - opefter	<b>MASTERKEY-03</b>	403
Master Key 4 til kodelås	<b>MASTERKEY-04</b>	403

### Udskiftningscylinder

Ved behov for at skifte koden i den eksisterende lås - så kun udvalgte personer har adgang

Udskiftningscylinder til alm. lås, inkl. nøglesæt, standard kode	<b>LAAS01</b>	197
Udskiftningscylinder til alm. lås, inkl. nøglesæt, ej standard kode	<b>LAAS02</b>	197
Udskiftningsnøgle, nødvendig for at kunne udskifte cylinderet	<b>MASTERKEY-06</b>	189

### Komplet lås

Ved behov for eftermontering af lås i låger leveret uden lås

Komplet lås til døre, inkl. nøglesæt, standard kode	<b>LAAS07</b>	339
Komplet lås til døre, inkl. nøglesæt, ej standard kode	<b>LAAS08</b>	339
Komplet lås til skydedøre, inkl. nøglesæt, standard kode	<b>LAAS19</b>	339
Komplet lås til skydedøre, inkl. nøglesæt, ej standard kode	<b>LAAS20</b>	339
Komplet lås til kassetter uden centrallås, inkl. nøglesæt, standard kode	<b>LAAS03</b>	339
Komplet lås til kassetter uden centrallås, inkl. nøglesæt, ej standard kode	<b>LAAS04</b>	339

# Skuffekasser

## SKUFFEKASSETTER JIVE

**Pladetykkelse:** 19 mm sider  
8 mm bagklædning  
16 mm fronter

**Dybde:** 50 cm

**Bredde:** 40 cm

**Højde:** 55 cm inkl. hjul

Du kan få alle JIVE skuffekasser i ensartet udførelse eller med mulighed for mixfarver på korpus og fronter.

### Farver/finish (sider, top/bund, bagklædning):

Finer: Bøg, Birk  
Decor laminat: Eg, Hvid, Antracit, Lys grå, Sort

### Farver/finish til fronter:

Finer: Bøg, Birk, Eg  
Decor laminat: Eg, Hvid, Antracit, Lys grå, Sort  
Lak: Hvid, Antracit, Sort, Grey Harmony S3502-Y, Soft Green S5010-G50Y, Balanced Green S6508-G39Y, Soft Pale Blue S3908-B01G, Elegant Blue S7010-R90B, Calm Ochre S4020-Y10R, Perfect Blush S4414-Y76R, Organic Bordeaux S6020-Y90R  
For øvrige farver er tillægget 3.045 kr. brutto pr. farve.  
Oplys RAL eller NCS kode.

**Mix:** Skuffekasser hvor farver og/eller finish er forskellig

### Standard:

Alle JIVE skuffekasser er forsynet med

- 75% udtræk
- standard alu JIVE greb no. 138

Alle skuffekasser leveres monteret, ekskl. greb og hjul, der skal eftermonteres.

## CADDY JIVE

**Pladetykkelse:** 19 mm sider  
8 mm bagklædning  
16 mm fronter

**Dybde:** 42 cm

**Bredde:** 41 cm

**Højde:** 116,6 cm (3-rum-høj inkl. hjul)

Du kan få alle JIVE Caddies i ensartet udførelse eller med mulighed for mixfarver på korpus og fronter.

### Farver/finish (sider, top/bund, bagklædning):

Finer: Bøg, Birk  
Decor laminat: Eg, Hvid, Antracit, Lys grå, Sort

### Farver/finish til fronter:

Finer: Bøg, Birk, Eg  
Decor laminat: Eg, Hvid, Antracit, Lys grå, Sort  
Lak: Hvid, Antracit, Sort, Grey Harmony S3502-Y, Soft Green S5010-G50Y, Balanced Green S6508-G39Y, Soft Pale Blue S3908-B01G, Elegant Blue S7010-R90B, Calm Ochre S4020-Y10R, Perfect Blush S4414-Y76R, Organic Bordeaux S6020-Y90R  
For øvrige farver er tillægget 3.045 kr. brutto pr. farve.  
Oplys RAL eller NCS kode.

**Mix:** Caddies hvor farver og/eller finish er forskellig



### Standard:

Alle JIVE Caddies er forsynet med

- hjul (H7 cm)
- standard alu JIVE greb no. 138 eller vælg grebsfrit
- soft close på skuffer/kombiskuffer/låger
- fuld udtræk på skuffer/kombiskuffer

OBS! Design selv din egen JIVE Caddy med diverse tilbehør.



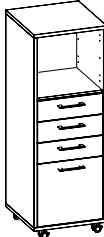
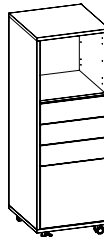

Alle caddies leveres monteret, ekskl. greb og hjul, der skal eftermonteres.

	Decor laminat Eg, Hvid, Lys grå, Antracit, Sort	Finer Bøg, Birk Mix Fronter i 11 lakfarver eller finer eg
<p><b>Skuffekasse med 2 skuffer</b> <i>inkl. pennebakke i øverste skuffe. Arkivskuffe nederst. Vi anbefaler, du bestiller kontravægt til arkivskuffe.</i></p> <p>H55 x B40 x D50 cm</p>  <ul style="list-style-type: none"> <li>- med lås* i øverste skuffe <b>1-202-40</b></li> <li>- med centrallås* <b>1-202-40CL</b></li> </ul>	3.355 4.004	3.547 4.230
<p><b>Skuffekasse med 3 skuffer</b> <i>inkl. pennebakke i øverste skuffe</i></p> <p>H55 x B40 x D50 cm</p>  <ul style="list-style-type: none"> <li>- med lås* i øverste skuffe <b>1-203-40</b></li> <li>- med centrallås* <b>1-203-40CL</b></li> </ul>	3.586 4.253	3.787 4.494
<p><i>*Alle låsekoder er som standard ens. Specificer ved ordrer afgivelse, hvis og hvor du har brug for forskellige låsekoder - uden merpris. Se skema til efterbestilling af låse, cylindere og nøgler side 21.</i></p>		

	Decor laminat Eg, Hvid, Lys grå, Antracit, Sort	Finer Bøg, Birk Mix Fronter i 11 lakfarver eller finer eg
<p><b>Caddy med 3 rum - inkl. greb</b> <i>H116,6 cm inkl. hjul</i></p> <p>B41 x D42 cm</p>  <p><i>bestående af:</i></p> <ul style="list-style-type: none"> <li>- korpus <b>2-413-40</b></li> <li>- hjulsæt <b>4070</b></li> <li>- skuffesæt med greb <b>073-42</b></li> <li>- låge med greb <b>0070</b></li> </ul> <p><i>Samlet Caddy pris</i></p>	6.634	6.907
<p><b>Caddy med 3 rum - grebsfri</b> <i>H116,6 cm inkl. hjul</i></p> <p>B41 x D42 cm</p>  <p><i>bestående af:</i></p> <ul style="list-style-type: none"> <li>- korpus <b>2-413-40</b></li> <li>- hjulsæt <b>4070</b></li> <li>- skuffesæt grebsfri <b>073-42GF</b></li> <li>- låge grebsfri <b>0070GF</b></li> </ul> <p><i>Samlet Caddy pris</i></p>	6.634	6.907



## TILBEHØR til skuffekasser JIVE

			Metal	
<b>JIVE greb</b> - L13,9 cm 	Alu som standard	<b>138-08</b>	0	
	Sort	<b>138-05</b>	0	
	Hvid	<b>138-10</b>	0	
	Krom	<b>138-00</b>	0	
<b>ARKI+ greb</b> - L13,6 cm 	Krom	<b>164-00</b>	113	
	Alu	<b>164-08</b>	113	
	Sort	<b>164-05</b>	113	
	Hvid	<b>164-10</b>	113	
<b>CLASSIC greb</b> - L15,8 cm 	Klarlakeret eg	<b>136-01</b>	117	Massiv eg
<b>INSIDE greb</b> - L17,4 cm 	Alu som standard	<b>165-08</b>	315	Metal
	Sort	<b>165-05</b>	315	
	Hvid	<b>165-10</b>	315	

*Greb placeres vandret.*

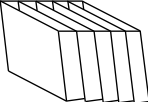
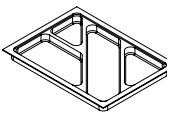
		Jern	Plast
<b>Kontravægt</b> 	4 kg	<b>HM123</b>	456
	<i>Vi anbefaler kontravægt ved hængemappeskuffer.</i>		
<b>Skråfag - sort</b> Hvert skråfag måler H3 x B33 x D21 cm Der kan være 7 stk. i nederste skuffe i model 1-202-40(CL) Der kan være 5 stk. i hver af de 2 nederste skuffer i model 1-203-40(CL) 	1 stk. 121A		159
	5 stk. 121V		568
	7 stk. 121		747
	36 stk. 121K		3.021
<b>Pennebakke - sort</b> H2,8 x B32,7-45,3 x D22,6 cm 	1 stk. <b>1-120</b>		205
	6 stk. <b>120</b>		809

*OBS! Alle skuffekasser leveres med én pennebakke.*

## TILBEHØR til caddy JIVE

### Opbyg selv din egen favorit JIVE Caddy

med lige præcis det JIVE tilbehør (skuffer/skuffesæt, kombiskuffer, låger eller hylde), der passer dig.

Se mere i afsnittet med JIVE reoler med mellemvæg, dybde 42 cm.









# Maxi Tower / Udtræksskab JIVE

Gem dit rod væk i et praktisk, pladsbesparende og superflot udtræksskab designet af de kendte danske designere Busk+Hertzog for FUMAC. Udover at have opbevaringsmuligheder og fralægningsmuligheder lige ved hånden, kan dit Maxi Tower også fungere som afskærmning for omgivelserne – ligesom omgivelserne skånes for ledninger og dit rod.

Vælger du en høj model med mere plads og mere privatliv, kan den desuden fungere som et uformelt mødested for stående møder. Eller hvorfor ikke dele dit Maxi Tower med din kollega med en model, der er tilgængelig fra begge sider?

Vælg modeller med og uden pennebakkehylder samt diverse tilbehør, der passer til lige præcis dine behov.

## Farver / finish på korpus (ensfarvet eller mix):



Ensfarvet korpus

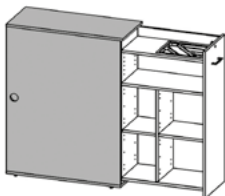

Top og bund på korpus

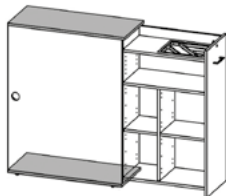

Sider på korpus

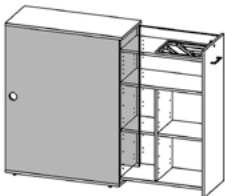

Bagklædning på korpus

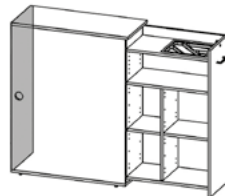

## Farver / finish på udtræksskabet:



Ensfarvet udtræksskab

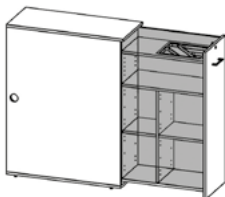

## Farver / finish på udtræksskabets front:



For øvrige lakfarver er tillægget 3.045 kr. brutto pr. farve. Oplys RAL eller NCS kode.

Front på udtræksskabet

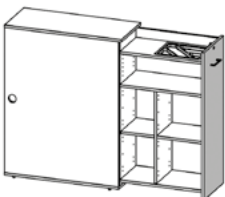

# Maxi Tower JIVE

**FUMAC**<sup>®</sup>  
Design: Busk+Hertzog

**Pladetykkelse:** 19 mm sider  
8 mm bagklædning  
16 mm fronter

**Dybde:** 80 og 90 cm

**Bredde:** 39,8 cm

**Højde:** 92 cm (2-rum-høj) og  
115,3 cm (3-rum-høj)

Du kan få alle JIVE Maxi Towers i ensartet udførelse eller med variation som herunder.

**Farver/finish:**  
Finer: Bøg, Birk  
Decor laminat: Eg, Hvid, Antracit,  
Lys grå, Sort

**Farver/finish udtrækskab:**  
Decor laminat: Hvid, Antracit

**Mix:** Maxi Towers, hvor farver og/eller finish er forskellig

**Farver/finish til front (låge):**

Finer: Bøg, Birk, Eg  
Decor laminat: Eg, Hvid, Antracit, Lys grå, Sort  
Lak: Hvid, Antracit, Sort, Grey Harmony S3502-Y, Soft Green S5010-G50Y, Balanced Green S6508-G39Y, Soft Pale Blue S3908-B01G, Elegant Blue S7010-R90B, Calm Ochre S4020-Y10R, Perfect Blush S4414-Y76R, Organic Bordeaux S6020-Y90R

For øvrige farver er tillægget 3.045 kr. brutto pr. farve. Oplys RAL eller NCS kode.

**Standard:**

Alle JIVE Maxi Towers er forsynet med

- lås\*
- et alu JIVE greb no. 138
- ekstra bagbeklædning indvendig, hvor ledninger kan 'gemmes' væk
- udtrækskab med soft close

Vi anbefaler hyldeskånere. Alle Maxi Towers leveres monteret ekskl. greb, der skal eftermonteres.

**NYHED! Vælg mellem 7 standardinoleumsfarver (Mushroom, Sandgrå, Lys grå, Mørk grå, Olive, Antracit, Sort) på top og/eller udtrækskabets front mod et tillæg på 2.010 kr. pr. top og pr. front.**

## HØJDE 92 cm (2-rum-høj)

	Decor laminat Eg, Hvid, Lys grå, Antracit, Sort	Finer Bøg, Birk Mix Fronter i 11 lakfarver eller finer eg
<b>Maxi Tower (2-rum-høj)</b> <i>inkl. lås* og et standard alu JIVE greb no. 138</i>		
H92 x B39,8 cm		
	Venstrevendt D80 cm D90 cm	<b>1-218-10V</b> <b>1-219-10V</b>
		7.217
		7.626
	Højrevendt D80 cm D90 cm	<b>1-218-10H</b> <b>1-219-10H</b>
		7.217
		7.626
<b>Maxi Tower med pennebakke (2-rum-høj)</b> <i>inkl. lås* og et standard alu JIVE greb no. 138</i>		
H92 x B39,8 cm		
	Venstrevendt D80 cm D90 cm	<b>1-218-10PV</b> <b>1-219-10PV</b>
		7.796
		8.239
	Højrevendt D80 cm D90 cm	<b>1-218-10PH</b> <b>1-219-10PH</b>
		7.796
		8.239

## HØJDE 115,3 cm (3-rum-høj)

	Decor laminat Eg, Hvid, Lys grå, Antracit, Sort	Finer Bøg, Birk Mix Fronter i 11 lakfarver eller finer eg
<b>Maxi Tower (3-rum-høj)</b> <i>inkl. lås* og et standard alu JIVE greb no. 138</i>		
H115,3 x B39,8 cm		
	Venstrevendt D80 cm D90 cm	<b>2-318-10V</b> <b>2-319-10V</b>
		8.528
		9.014
	Højrevendt D80 cm D90 cm	<b>2-318-10H</b> <b>2-319-10H</b>
		8.528
		9.014
<b>Maxi Tower med pennebakke (3-rum-høj)</b> <i>inkl. lås* og et standard alu JIVE greb no. 138</i>		
H115,3 x B39,8 cm		
	Venstrevendt D80 cm D90 cm	<b>2-318-10PV</b> <b>2-319-10PV</b>
		9.108
		9.626
	Højrevendt D80 cm D90 cm	<b>2-318-10PH</b> <b>2-319-10PH</b>
		9.108
		9.626
<i>Rum A3 og B3 (H22,7 cm) kan ikke indeholde ringbind.</i>		

**NYHED! Vælg mellem 7 standardinoleumsfarver (Mushroom, Sandgrå, Lys grå, Mørk grå, Olive, Antracit, Sort) på top og/eller udtrækskabets front mod et tillæg på 2.010 kr. pr. top og pr. front.**

## HØJDE 92 cm - tilgængelig fra begge sider

	Decor laminat Eg, Hvid, Lys grå, Antracit, Sort	Finer Bøg, Birk Mix Fronter i 11 lakfarver eller finer eg
<b>Maxi Tower tilgængelig fra begge sider (2-rum-høj)</b> <i>inkl. lås* og et standard alu JIVE greb no. 138</i>		
H92 x B39,2 cm		
	Venstre-/højrevendt D80 cm D90 cm	<b>1-218-10HV</b> <b>1-219-10HV</b>
		8.027
		8.485
<i>OBS! Tilbehør til model 2-218-10HV og 2-219-10HV omfatter kun kabelsætter, plastindsats med 7 bakker, hyldeskånere og mulighed for valg af greb.</i>		

## HØJDE 115,3 cm - tilgængelig fra begge sider

	Decor laminat Eg, Hvid, Lys grå, Antracit, Sort	Finer Bøg, Birk Mix Fronter i 11 lakfarver eller finer eg
<b>Maxi Tower tilgængelig fra begge sider (3-rum-høj)</b> <i>inkl. lås* og et standard alu JIVE greb no. 138</i>		
H115,3 x B39,8 cm		
	Venstre-/højrevendt D80 cm D90 cm	<b>2-318-10HV</b> <b>2-319-10HV</b>
		9.381
		9.915
<i>OBS! Tilbehør til model 2-318-10HV og 2-319-10HV omfatter kun kabelsætter, plastindsats med 7 bakker, hyldeskånere og mulighed for valg af greb.</i>		

\*Alle låsekoder er som standard ens. Specificer ved ordreafgivelse, hvis og hvor du har brug for forskellige låsekoder - uden merpris. Se skema til efterbestilling af låse, cylindere og nøgler side 21.

		Decor laminat Eg, Hvid, Lys grå, Antracit, Sort	Finer Bøg, Birk Mix Frønter i 11 lakfarver eller finer eg
<b>Skuffesæt - grebsfri</b> H34,9 x B36,8 x D30,7 cm H6,8 x B32,1 x D27,8 cm (indvendige mål pr. skuffe)			
	Grebsfri <b>073-35GF</b> OBS! Husk at angive ønsket placering af skuffesæt. Placering af skuffesæt er kun mulig i højrevendt model, rum B1 og B2 og i venstrevendt model, rum A1 og A2. OBS! Passer ikke til model 2-318-10HV/2-319-10HV. Kan ikke eftermonteres.	2.184	2.249
<b>Kombiskuffe smal - grebsfri</b> (dyb skuffe/hængemappeskuffe) H35 x B36,8 x D30,7 cm H30,3 x B32,1 x D27,8 cm (indvendige mål)			
	Grebsfri <b>071-35GF</b> OBS! Husk at angive ønsket placering af skuffesæt. Placering af skuffesæt er kun mulig i højrevendt model, rum B1 og B2 og i venstrevendt model, rum A1 og A2. OBS! Passer ikke til model 2-318-10HV/2-319-10HV. Kan ikke eftermonteres.	1.739	1.807
<b>Pennebakke - sort - til skuffer/skuffesæt</b> H2,8 x B32,7-45,3 x D22,6 cm			
	1 stk. <b>1-120</b> 6 stk. <b>120</b>		Plast 206 809
<b>Bakkesæt med 6 bakker</b> H32,9 x B35,9 x D30,6 cm H3,1 x B33,5 x D28,2 cm (indvendige mål pr. bakke) H1,6 cm afstand mellem hver bakke			
	<b>3063</b> OBS! Husk at angive ønsket placering af bakkesæt. Placering af bakkesæt er kun mulig i højrevendt model, rum B1 og B2 og i venstrevendt model, rum A1 og A2. OBS! Passer ikke til model 2-318-10HV/2-319-10HV. OBS! Kan ikke eftermonteres.		Lak Hvid, Sort 2.346
<b>Ekstra hylde til det 'yderste' rum</b> B36,2 x D30,9 cm			
	<b>0043-35</b> OBS! Ingen ekstra hylder til model 2-318-10HV.		Decor laminat Hvid, Antracit 371
<b>Hyldekaner til det 'yderste' rum</b> B36 cm			
	- Til hylde, D30,8 cm <b>HS0043</b> - Til bundhylde, D32,8 cm <b>HS0043B</b>		PVC 98 98
<b>det 'inderste' rum</b> B25,7 cm			
	- Til hylde, D30,8 cm <b>HS0035</b> - Til bundhylde, D32,8 cm <b>HS0035B</b>		98 98
<b>gennemgående hylde</b> B63,6 cm			
	- Til hylde, D32,8 cm <b>HS0034</b>		131
<b>hylder i no. 2-318-10HV</b>			
	- Til øverste hylde <b>HS0036</b>		98
	- Til gennemgående hylde <b>HS0037</b>		131

		Andet	
<b>Kodelås</b> 		<b>127</b> Maxi Towers er som standard forsynet med cylinderlås. Vælg kodelås med 4 cifre og cylinderlås (til masterøgler - skal bestilles separat) mod ovenstående pris. Kodelås kan ikke eftermonteres.	815
<b>Hjulsæt</b> 		<b>8090</b> Hjulsæt kan ikke eftermonteres. H7 cm, dvs. Maxi Tower bliver hhv. H98,4 og H121,7 cm	710
<b>2 kabelrosetter inkl. montering</b> Ø8 cm (hulstr.)		Hvid, lys grå eller sort plast <b>115-2</b> De 2 kabelrosetter placeres som standard i hver sin side i H59 cm fra bund - som på figuren til venstre. Bemærk at der er ekstra bagbæklædning indvendigt, hvor ledninger kan 'gemmes' væk.	Plast 491
<b>Plastindsats med 7 bakker (A4)</b> H32 x B25 x D33 cm			Plast 769
<b>JIVE greb</b> 		- L13,9 cm Alu som standard <b>138-08</b> Sort <b>138-05</b> Hvid <b>138-10</b> Krom <b>138-00</b>	Metal 0 0 0 0
<b>ARKI+ greb</b> 		- L13,6 cm Krom <b>164-00</b> Alu <b>164-08</b> Sort <b>164-05</b> Hvid <b>164-10</b>	113 113 113 113
<b>CLASSIC greb</b> 		- L15,8 cm Klarlakeret eg <b>136-01</b>	Massiv eg 117
<b>INSIDE greb</b> 		- L17,4 cm Alu som standard <b>165-08</b> Sort <b>165-05</b> Hvid <b>165-10</b>	Metal 315 315 315
Greb placeres vandret.			

## Tilbehør KUN til 3-rum-høj (115,3 cm) JIVE Maxi Tower

		Decor laminat Hvid, Antracit
<b>Separat hylde inkl. pennebakke</b> fastlimet pennebakke i sort plast til placering øverst i 3-rum-høj Maxi Tower i D80 og D90 cm. Til efterbestilling. OBS! Passer ikke til model 2-318-10HV/2-319-10HV.		
H2,5 x B63,7 x D32,8 cm		
	Venstrevendt <b>2-31P-10V</b>	972
	Højrevendt <b>2-31P-10H</b>	972
<b>Separat hylde</b> til placering øverst i 3-rum-høj Maxi Tower i D80 og D90 cm. Til efterbestilling. OBS! Passer ikke til model 2-318-10HV/2-319-10HV.		
H1,9 x B63,7 x D32,8 cm		
	<b>2-31-10HV</b>	662



Kabelrosette til JIVE Maxi Tower

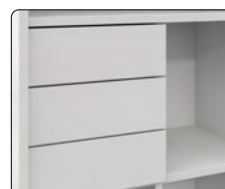

Skuffesæt til JIVE Maxi Tower



Pennebakke til JIVE Maxi Tower







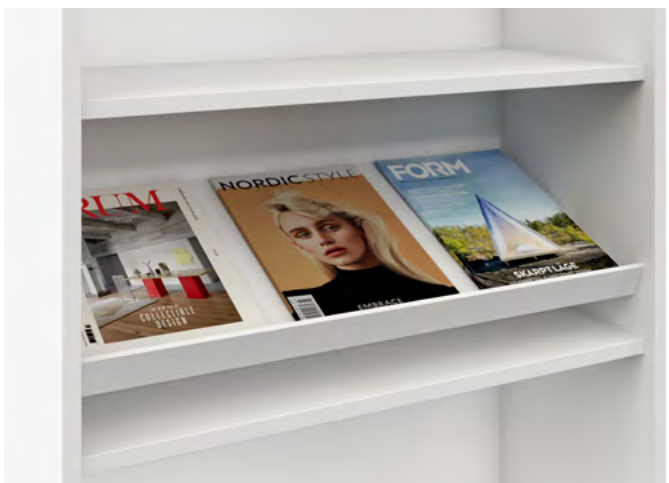





# OPBEVARING JIVE – DYBDE 35

## med gennemgående hylder eller faste mellemvægge

Med opbevarings- og arkiveringsløsninger i dybde 35 dækker vi alle dine behov for pladsoptimering. Uden at gå på kompromis med design, kvalitet eller funktionalitet. Vælg de moduler og størrelser, der passer til dine behov, og kombiner med spændende overflader og farver. Og så gør det jo ikke noget, at vores opbevaringsmøbler ovenikøbet er særdeles prisgunstige.

JIVE serien i dybde 35 er designet af de kendte danske designere og arkitekter Flemming Busk og Stephan B. Hertzog, så den passer til vores øvrige sortiment. Vælg reoler med integreret sokkel, overreoler, væghængte reoler eller møbler på hjul og ben. Vælg tilbehør efter behov. Vælg grebsfri låger (push lock) hvis du ønsker et enkelt og stilrent udtryk.

Spørg endelig hvis du er i tvivl – vi hjælper altid gerne med råd og vejledning, så du kan få en skræddersyet produkt- og indretningsløsning, der passer til netop dine behov.

### Farver / finish på korpus samt hylder og mellemsider (ensfarvet eller mix):

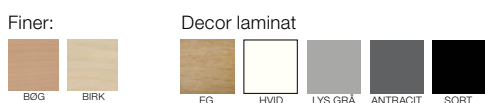

#### Ensfarvet udførelse

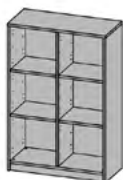

#### Korpus

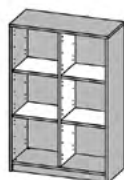
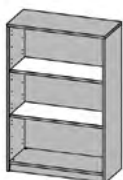

#### Hylder

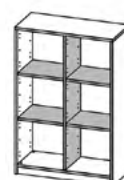

OBS! I reoler med mellemvæg har mellemvæggen samme farve som hylderne

### Farver / finish på fronter (skuffefronter, låger og lågesæt):



#### Fronter

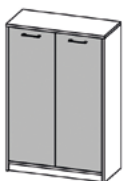

For øvrige lakfarver er tillægget 3.045 kr. brutto pr. farve. Oplys RAL eller NCS kode.

### Oversigt over placering af tilbehør

Brug denne model til at angive placering af tilbehør i reoler/skabe.

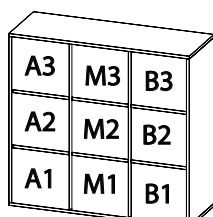
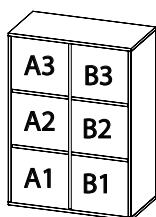

#### HUSK at angive

- farve og finish på de enkelte dele
- placering af evt. tilbehør i reoler og skabe
- højre- eller venstrehængt låge
- placering af greb (øverst eller nederst på dørsæt)

Eks. Jeg ønsker en reol varenr. xxx med en højrehængt 2-rum-høj låge i rum B1+B2.  
Bøg. Greb øverst. Samt en venstrehængt låge i A1. Sort. Greb øverst.

# Reoler JIVE med gennemgående hylde - DYBDE 35 cm

**FUMAC**  
Design: Busk+Hertzog

**Pladetykkelse:** 19 mm sider  
8 mm bagklædning  
16 mm fronter

**Dybde:** 35 cm

**Bredde:** 78 cm

**Højde:** Adskillige højder

Du kan få alle JIVE dybde 35 reoler og skabe i ensartet udførelse eller med variation som herunder.

**Farver/finish til korpus samt hylder:**

Finer: Bøg, Birk  
Decor laminat: Eg, Hvid, Antracit, Lys grå, Sort

**Mix:** Reoler, hvor farver og/eller finish er forskellig

**Farver/finish til fronter (skuffefronter, låger og lågesæt):**

Finer: Bøg, Birk, Eg  
Decor laminat: Eg, Hvid, Antracit, Lys grå, Sort  
Lak: Hvid, Antracit, Sort, Grey Harmony S3502-Y, Soft Green S5010-G50Y, Balanced Green S6508-G39Y, Soft Pale Blue S3908-B01G, Elegant Blue S7010-R90B, Calm Ochre S4020-Y10R, Perfect Blush S4414-Y76R, Organic Bordeaux S6020-Y90R

For øvrige farver er tillægget 3.045 kr. brutto pr. farve. Oplys RAL eller NCS kode.

**Standard:**

Alle JIVE reoler i dybde 35 leveres som standard med

- integreret sokkel (svarende til H5,7), som overreol eller væghængt
- alu JIVE greb no. 138
- skuffer med fuld udtræk
- låger og skuffer med soft close

Alle reoler leveres monteret, ekskl. eventuelle greb, hjul og ben.  
Vi anbefaler hyldekantere.

## B78 cm integreret sokkel

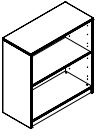
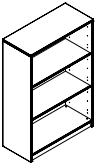
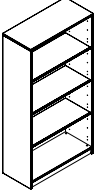
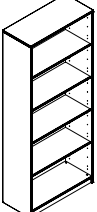
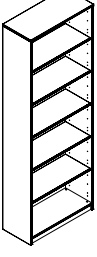
			Decor laminat Eg, Hvid, Lys grå, Antracit, Sort	Finer Bøg, Birk Mix
<b>Reol 2 rum med integreret sokkel</b>		H80,1 x B78 x D35 cm	<b>1-302-10</b>	2.343 2.475
<b>Reol 3 rum med integreret sokkel</b>		H115,3 x B78 x D35 cm	<b>2-303-10</b>	2.821 2.980
<b>Reol 4 rum med integreret sokkel</b>		H150,5 x B78 x D35 cm	<b>3-304-10</b>	3.402 3.595
<b>Reol 5 rum med integreret sokkel</b>		H185,7 x B78 x D35 cm	<b>4-305-10</b>	3.816 4.034
<b>Reol 6 rum med integreret sokkel</b>		H221,0 x B78 x D35 cm	<b>5-306-10</b>	4.393 4.644

## B78 cm overreol - væghængt - hjul - ben

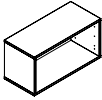
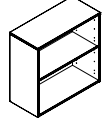
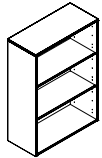
			Decor laminat Eg, Hvid, Lys grå, Antracit, Sort	Finer Bøg, Birk Mix	Andet
<b>Reol 1 rum</b>		H39,2 x B78 x D35 cm			
<b>Overreol</b>		<b>0-301-20</b>	1.621	1.713	
<b>Reol til vægmontering</b>		<b>0-301-30</b>	1.621	1.713	
<b>Reol forberedt til hjul eller ben</b>		<b>0-301-40</b>	1.621	1.713	
- hjul H7 (H46,2 cm)		<b>4072</b>			777
- lave ben (alu,hvid,sort) H7 (H46,2 cm)		<b>8075</b>			860
- høje ben (alu,hvid,sort) H20 (H59,2 cm)		<b>3579</b>			1.840
- høje ben (massiv eg) H20 (H59,2 cm)		<b>35790</b>			3.596
<b>Reol 2 rum</b>		H74,4 x B78 x D35 cm			
<b>Overreol</b>		<b>1-302-20</b>	2.343	2.475	
<b>Reol til vægmontering</b>		<b>1-302-30</b>	2.343	2.475	
<b>Reol forberedt til hjul eller ben</b>		<b>1-302-40</b>	2.343	2.475	
- hjul H7 (H81,4 cm)		<b>4072</b>			777
- lave ben (alu,hvid,sort) H7 (H81,4 cm)		<b>8075</b>			860
- høje ben (alu,hvid,sort) H20 (H94,4 cm)		<b>3579</b>			1.840
- høje ben (massiv eg) H20 (H94,4 cm)		<b>35790</b>			3.596
<b>Reol 3 rum</b>		H109,6 x B78 x D35 cm			
<b>Overreol</b>		<b>2-303-20</b>	2.821	2.980	
<b>Reol forberedt til hjul eller ben</b>		<b>2-303-40</b>	2.821	2.980	
- hjul H7 (H116,6 cm)		<b>4072</b>			777
- lave ben (alu,hvid,sort) H7 (H116,6 cm)		<b>8075</b>			860
- høje ben (alu,hvid,sort) H20 (H129,6 cm)		<b>3579</b>			1.840
- høje ben (massiv eg) H20 (H129,6 cm)		<b>35790</b>			3.596
<i>Vægmontering frarådes.</i>					

**Bemærk:**

- Det anbefales, at overreoler kun stilles på reoler med sokler eller ben.
- Husk at bestille mellemvæg, hvis du køber 1-rum-brede låger, skuffer eller smalle kombiskuffer til ovenstående reoler.
- Alle JIVE lågesæt samt skuffer/skuffesæt leveres med alu JIVE greb no. 138 som standard. Andre varianter eller grebsfrit er muligt. Eftermontering af grebsfrit er ikke muligt.
- Husk at angive placering af greb (øverst eller nederst på lågesæt) samt placering af lågerne i reolen.
- Venligst medsend skitse til din ordre, så vi sikrer, at du får den korrekte farve samt type/placering af tilbehør i reoler/skabe.

		Decor laminat Eg, Hvid, Lys grå, Antracit, Sort	Finer Bøg, Birk, Eg <b>Lak</b> 11 farver
<b>Lågesæt - 2-rum-bred (B78 cm)</b>			
	<b>Lågesæt 1-rum-høj = H35 cm</b>		
	Uden lås	<b>0072</b>	1.623
	Med lås*	<b>0072L</b>	2.052
	<b>Lågesæt 2-rum-høj = H70,2 cm</b>		
	Uden lås	<b>0073</b>	1.894
	Med lås*	<b>0073L</b>	2.323
	<b>Lågesæt 3-rum-høj = H105,4 cm</b>		
	Uden lås	<b>1073</b>	2.295
	Med lås*	<b>1073L</b>	2.725
	<b>Lågesæt 4-rum-høj = H141 cm</b>		
Uden lås	<b>2073</b>	2.690	
Med lås*	<b>2073L</b>	3.119	
<b>Lågesæt 5-rum-høj = H176 cm</b>			
Uden lås	<b>3073</b>	3.085	
Med lås*	<b>3073L</b>	3.514	
<b>HUSK AT GREBSFRI LÅGER/FRONTER ER MULIGT. SE NEDERST.</b>		<b>Andet</b>	
<b>Kodelås</b>	<b>127</b>		815
<i>Kodelås med 4 cifre og cylindrelås (til mastemøgle - skal bestilles separat) kan tilvælges på lågesæt mod ovenstående merpris. Kodelås kan ikke eftermonteres. Frarådes sammen med greb.</i>			
<b>Kombiskuffe - bred (dyb skuffe / hængemappeskuffe)</b>		Hvid, Lys grå, Antracit, Sort	
H35 x B73,8 x D30,7 cm			
Uden lås	<b>074-35</b>	2.233	2.345
Med lås*	<b>074-35L</b>	2.506	2.618
<i>OBS! Vi anbefaler, at du bestiller kontravægt. Hvis du fjerner de 2 aluskinner i midten, har du en stor dyb skuffe.</i>			
<b>Kombiskuffe - smal (dyb skuffe / hængemappeskuffe)</b>			
H35 x B36,8 x D30,7 cm			
H30,2 x B32,1 x D27,8 cm (indvendige mål)			
Uden lås	<b>071-35</b>	1.739	1.807
Med lås*	<b>071-35L</b>	2.011	2.080
<i>HUSK at bestille mellemvæg. OBS! Vi anbefaler, at du bestiller kontravægt.</i>			
<b>Enkelt skuffe</b>			
H11,5 x B36,8 x D30,7 cm			
H6,8 x B32,1 x D27,8 cm (indvendige mål)			
Uden lås	<b>070-35</b>	824	860
Med lås*	<b>070-35L</b>	1.097	1.132
<i>HUSK at bestille mellemvæg.</i>			
<b>Skuffesæt med 2 skuffer</b>			
<i>OBS! Lås kun i øverste skuffe.</i>			
H34,9 x B36,8 x D30,7 cm			
H12,7 x B32,1 x D27,8 cm (indvendige mål pr. skuffe)			
Uden lås	<b>072-35</b>	1.449	1.551
Med lås*	<b>072-35L</b>	1.722	1.825
<i>HUSK at bestille mellemvæg.</i>			
<b>Skuffesæt med 3 skuffer</b>			
<i>OBS! Lås kun i øverste skuffe.</i>			
H34,9 x B36,8 x D30,7 cm			
H6,8 x B32,1 x D27,8 cm (indvendige mål pr. skuffe)			
Uden lås	<b>073-35</b>	2.184	2.249
Med lås*	<b>073-35L</b>	2.455	2.520
<i>HUSK at bestille mellemvæg.</i>			
<b>Pennebakke - sort - til skuffer/skuffesæt</b>			
H2,8 x B32,7-45,3 x D22,6 cm			
	1 stk.	<b>1-120</b>	206
	6 stk.	<b>120</b>	809
<b>JIVE greb</b>			
	L13,9 cm		
	Alu som standard	<b>138-08</b>	0
	Sort	<b>138-05</b>	0
	Hvid	<b>138-10</b>	0
Krom	<b>138-00</b>	0	
<b>ARKI+ greb</b>			
	L13,6 cm		
	Krom	<b>164-00</b>	113
	Alu	<b>164-08</b>	113
	Sort	<b>164-05</b>	113
Hvid	<b>164-10</b>	113	
<b>CLASSIC greb</b>			
	L15,8 cm		
	Klarlakeret eg	<b>136-01</b>	117
<b>INSIDE greb</b>			
	L17,4 cm		
	Alu som standard	<b>165-08</b>	315
	Sort	<b>165-05</b>	315
	Hvid	<b>165-10</b>	315
<i>Grebe placeres som standard vandret.</i>			
<b>Grebsfrit</b>	<b>Grebsfrit front med push lock = GF</b>		0
<i>Angiv GF efter låge-/skuffevarenr. Eks.: "Kombiskuffe med lås 071-35L" = med greb "Kombiskuffe med lås 071-35LGF" = grebsfrit Eftermontering af grebsfrit er ikke muligt.</i>			

		Decor laminat Eg, Hvid, Lys grå, Antracit, Sort	Finer Bøg, Birk	Andet
<b>HUSK at bestille mellemvæg,</b> <i>hvis du bestiller 1-rum-brede låger (se næste dobbelttopslag), skuffer/skuffesæt eller smalle kombiskuffer til reoler med gennemgående hylde.</i>				
	<b>Mellemvæg</b>			
	til øverste/nederste rum	<b>0046-35</b>	404	431
	til midterste rum	<b>0047-35</b>	404	431
<b>Ekstra hylde</b>		B74,1 x D30,9 cm	<b>0042-35</b>	450
<b>Hyldeskånere,</b> klar PVC, B74,1 cm				
til hylde, D30,8 cm		<b>HS0042</b>		<b>PVC</b>
til bundhylde, D32,6 cm		<b>HS0042B</b>		131
<b>Postsortering med 9 rum</b>				
H33,2 x B74,2 x D31 cm		<b>1-0035</b>	1.491	1.578
<i>OBS! Af konstruktionsmæssige årsager er der ved placering af postsortering i nederste eller øverste rum i en reol et frirum (dvs. 'luft') på 1,1 cm mellem overkant af postsortering til underkant af hylde.</i>				
<b>Tidsskrifthyld</b>				
B74,2 x D32 cm		<b>1-0017</b>	965	1.019
<b>Bakkesæt med 6 bakker</b>				
H32,9 x B35,9 x D30,6 cm		<b>3063</b>		
H3,1 x B33,5 x D28,2 cm (indvendige mål pr. bakke)				
H1,6 cm afstand mellem hver bakke				
<i>OBS! Kan ikke efterbestilles. Kan ikke monteres bag låger. Husk at bestille mellemvæg.</i>				
<b>Plastindsats med 7 bakker (A4)</b>				<b>Plast</b>
H32 x B25 x D33 cm				
Antracit		<b>4268</b>		769
<i>Der er ikke plads til plastindsats bag låger.</i>				
<b>Kontravægt</b>				<b>Jern</b>
4 kg				456
13 kg				947
<i>Vi anbefaler kontravægte ved køb af hængemappeskuffer.</i>				
<b>Stålbæn - sæt á 5 stk.</b>				<b>Stål</b>
H7 cm				
Hvid		<b>8075-10</b>		860
Alu		<b>8075-08</b>		860
Sort		<b>8075-05</b>		860
<b>Høje ben - inkl. sarg</b>				<b>Massiv eg</b>
H20 x B78 x D35 cm				
Hvid		<b>3579-10</b>		1.840
Alu		<b>3579-08</b>		1.840
Sort		<b>3579-05</b>		1.840
Eg naturlak		<b>35790-01</b>	3.596	
<b>Hjulsæt á 5 stk.</b>				
H7 cm		<b>4072</b>		777

\*Alle låsekoder er som standard ens. Specificer ved ordreafgivelse, hvis og hvor du har brug for forskellige låsekoder - uden merpris. Se skema til efterbestilling af låse, cylindre og nagler side 21.

# Reoler JIVE med mellemvæg - DYBDE 35 cm

**FUMAC**<sup>®</sup>  
Design: Busk+Hertzog

**Pladetykkelse:** 19 mm sider  
8 mm bagklædning  
16 mm fronter  
**Dybde:** 35 cm  
**Bredde:** 78 og 116 cm  
**Højde:** Adskillige højder

Du kan få alle JIVE dybde 35 reoler og skabe i ensartet udførelse eller med variation som herunder.

**Farver/finish til korpus samt hylder og skillerum:**

Finer: Bøg, Birk  
Decor laminat: Eg, Hvid, Antracit, Lys grå, Sort

**Mix:** Reoler, hvor farver og/eller finish er forskellig

**Farver/finish til fronter (skuffefronter, låger og lågesæt):**

Finer: Bøg, Birk, Eg  
Decor laminat: Eg, Hvid, Antracit, Lys grå, Sort  
Lak: Hvid, Antracit, Sort, Grey Harmony S3502-Y, Soft Green S5010-G50Y, Balanced Green S6508-G39Y, Soft Pale Blue S3908-B01G, Elegant Blue S7010-R90B, Calm Ochre S4020-Y10R, Perfect Blush S4414-Y76R, Organic Bordeaux S6020-Y90R

For øvrige farver er tillægget 3.045 kr. brutto pr. farve. Oplys RAL eller NCS kode.

**Standard:**

Alle JIVE reoler i dybde 35 leveres som standard med

- integreret sokkel (svarende til H5,7)
- udvalgte modeller med hjul/ben (H7/20 cm), som overreol eller væghængt
- alu JIVE greb no. 138
- skuffer med fuld udtræk
- låger og skuffer med soft close

Alle reoler leveres monteret, ekskl. eventuelle greb, hjul og ben.  
Vi anbefaler hyldeskånere.

## B78 cm integreret sokkel

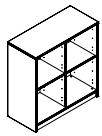
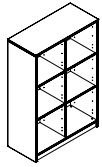
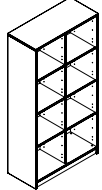
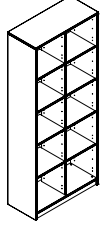
			Decor laminat Eg, Hvid, Lys grå, Antracit, Sort	Finer Bøg, Birk Mix
<b>Reol 2x2 rum med integreret sokkel</b>		H80,1 x B78 x D35 cm <b>1-322-10</b>	2.786	2.944
<b>Reol 2x3 rum med integreret sokkel</b>		H115,3 x B78 x D35 cm <b>2-323-10</b>	3.457	3.652
<b>Reol 2x4 rum med integreret sokkel</b>		H150,5 x B78 x D35 cm <b>3-324-10</b>	4.180	4.418
<b>Reol 2x5 rum med integreret sokkel</b>		H185,7 x B78 x D35 cm <b>4-325-10</b>	4.870	5.146

## B78 cm overreol - væghængt - hjul - ben

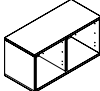
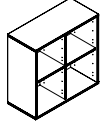
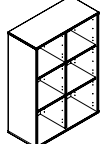
			Decor laminat Eg, Hvid, Lys grå, Antracit, Sort	Finer Bøg, Birk Mix	Andet
<b>Reol 2x1 rum</b>		H39,2 x B78 x D35 cm			
<b>Overreol</b>		<b>0-321-20</b>	1.905	2.013	
<b>Reol til vægmontering</b>		<b>0-321-30</b>	1.905	2.013	
<b>Reol forberedt til hjul eller ben</b>		<b>0-321-40</b>	1.905	2.013	
- hjul H7 (H46,2 cm)		<b>4072</b>			777
- lave ben (alu,hvid,sort) H7 (H46,2 cm)		<b>8075</b>			860
- høje ben (alu,hvid,sort) H20 (H59,2 cm)		<b>3579</b>			1.840
- høje ben (massiv eg) H20 (H59,2 cm)		<b>35790</b>			3.596
<b>Reol 2x2 rum</b>		H74,4 x B78 x D35 cm			
<b>Overreol</b>		<b>1-322-20</b>	2.786	2.944	
<b>Reol til vægmontering</b>		<b>1-322-30</b>	2.786	2.944	
<b>Reol forberedt til hjul eller ben</b>		<b>1-322-40</b>	2.786	2.944	
- hjul H7 (H81,4 cm)		<b>4072</b>			777
- lave ben (alu,hvid,sort) H7 (H81,4 cm)		<b>8075</b>			860
- høje ben (alu,hvid,sort) H20 (H94,4 cm)		<b>3579</b>			1.840
- høje ben (massiv eg) H20 (H94,4 cm)		<b>35790</b>			3.596
<b>Reol 2x3 rum</b>		H109,6 x B78 x D35 cm			
<b>Overreol</b>		<b>2-323-20</b>	3.457	3.652	
<b>Reol forberedt til hjul eller ben</b>		<b>2-323-40</b>	3.457	3.652	
- hjul H7 (H116,6 cm)		<b>4072</b>			777
- lave ben (alu,hvid,sort) H7 (H116,6 cm)		<b>8075</b>			860
- høje ben (alu,hvid,sort) H20 (H129,6 cm)		<b>3579</b>			1.840
- høje ben (massiv eg) H20 (H129,6 cm)		<b>35790</b>			3.596

*Vægmontering frarådes.*

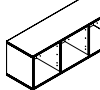

## B116 cm overreol - væghængt - hjul - ben

			Decor laminat Eg, Hvid, Lys grå, Antracit, Sort	Finer Bøg, Birk Mix	Andet
<b>Reol 3x1 rum</b>		H39,2 x B116 x D35 cm			
<b>Overreol</b>		<b>0-331-20</b>	2.672	2.826	
<b>Reol til vægmontering</b>		<b>0-331-30</b>	2.672	2.826	
<b>Reol forberedt til hjul eller ben</b>		<b>0-331-40</b>	2.672	2.826	
- hjul H7 (H46,2 cm)		<b>4072</b>			777
- lave ben (alu,hvid,sort) H7 (H46,2 cm)		<b>8075</b>			860
- høje ben (alu,hvid,sort) H20 (H59,2 cm)		<b>3579-1</b>			2.045
- høje ben (massiv eg) H20 (H59,2 cm)		<b>35790-5</b>			4.352

*Bemærk: Specielle tilbehørsvarer, ved central placering. Se modsatte side.*

	Decor laminat Eg, Hvid, Lys grå, Antracit, Sort	Finer Bog, Birk, Eg Lak 11 farver
<b>Låge - 1-rum-bred (B36,8 cm)</b>		
	<b>Låge 1-rum-høj = H35 cm</b>	
	Uden lås <b>0070</b> (4271)*	813 860
	Med lås** <b>0070L</b> (4271L)*	1.071 1.132
	<b>Låge 2-rum-høj = H70,2 cm</b>	
	Uden lås <b>0071</b> (4272)*	949 1.002
	Med lås** <b>0071L</b> (4272L)*	1.206 1.276
	<b>Låge 3-rum-høj = H105,4 cm</b>	
	Uden lås <b>1071</b> (4273)*	1.147 1.212
	Med lås** <b>1071L</b> (4273L)*	1.404 1.485
	<b>Låge 4-rum-høj = H141 cm</b>	
	Uden lås <b>2071</b>	1.345 1.424
	Med lås** <b>2071L</b>	1.604 1.696
	<b>Låge 5-rum-høj = H176 cm</b>	
	Uden lås <b>3071</b>	1.544 1.632
	Med lås** <b>3071L</b>	1.801 1.903
* Bemærk at ovenstående varenr. IKKE kan placeres i midten af 3-rum-brede reoler. Ved midterplacering skal varenr. i parentes bruges. <b>HUSK AT GREBSFRI LÅGER/FRONT ER MULIGT. SE NEDERST.</b>		
<b>Lågesæt - 2-rum-bred (B78 cm)</b>		
	<b>Lågesæt 1-rum-høj = H35 cm</b>	
	Uden lås <b>0072</b>	1.623 1.717
	Med dobbeltlås** <b>0072DL</b>	2.052 2.172
	<b>Lågesæt 2-rum-høj = H70,2 cm</b>	
	Uden lås <b>0073</b>	1.894 2.004
	Med dobbeltlås** <b>0073DL</b>	2.323 2.456
	<b>Lågesæt 3-rum-høj = H105,4 cm</b>	
	Uden lås <b>1073</b>	2.295 2.429
	Med dobbeltlås** <b>1073DL</b>	2.725 2.883
	<b>Lågesæt 4-rum-høj = H141 cm</b>	
	Uden lås <b>2073</b>	2.690 2.846
	Med dobbeltlås** <b>2073DL</b>	3.119 3.300
	<b>Lågesæt 5-rum-høj = H176 cm</b>	
	Uden lås <b>3073</b>	3.085 3.262
	Med dobbeltlås** <b>3073DL</b>	3.514 3.718
OBS! Ved 3-rum-brede reoler vil lågerne i lågesættet blive placeret i de 2 yderum (A + B). Rum M (dvs. midterrummet) kræver specialvarenr. (se øverst). <b>HUSK AT GREBSFRI LÅGER/FRONT ER MULIGT. SE NEDERST.</b>		
<b>Kodelås</b>	<b>127</b>	815
	Kodelås med 4 cifre og cylinderlås (til mastemøgle - skal bestilles separat) kan tilvælges på låger og lågesæt mod ovenstående merpris. Kodelås kan ikke eftermonteres. Frarådes sammen med greb.	
<b>Kombiskuffe - smal (dyb skuffe / hængemappeskuffe)</b>		
	H35 x B36,8 x D30,7 cm	
	H30,2 x B32,1 x D27,8 cm (indvendige mål)	
	Uden lås <b>071-35</b>	1.739 1.807
	Med lås** <b>071-35L</b>	2.011 2.080
OBS! Vi anbefaler, at du bestiller kontravægt.		
<b>Enkelt skuffe</b>		
	H11,5 x B36,8 x D30,7 cm	
	H6,8 x B32,1 x D27,8 cm (indvendige mål)	
	Uden lås <b>070-35</b>	824 860
	Med lås** <b>070-35L</b>	1.097 1.132
<b>Skuffesæt med 2 skuffer</b>		
	OBS! Lås kun i øverste skuffe. H34,9 x B36,8 x D30,7 cm	
	H12,7 x B32,1 x D27,8 cm (indvendige mål pr. skuffe)	
	Uden lås <b>072-35</b>	1.449 1.551
	Med lås** <b>072-35L</b>	1.722 1.825
<b>Skuffesæt med 3 skuffer</b>		
	OBS! Lås kun i øverste skuffe. H34,9 x B36,8 x D30,7 cm	
	H6,8 x B32,1 x D27,8 cm (indvendige mål pr. skuffe)	
	Uden lås <b>073-35</b>	2.184 2.249
	Med lås** <b>073-35L</b>	2.455 2.520
<b>Pennebakke - sort - til skuffer/skuffesæt</b>		
	H2,8 x B32,7-45,3 x D22,6 cm	
	1 stk. <b>1-120</b>	206
	6 stk. <b>120</b>	809

### Bemærk:

- Alle JIVE låger samt skuffer/skuffesæt leveres med alu JIVE greb no. 138 som standard. Andre varianter eller grebsfrit er muligt. Eftermontering af grebsfrit er ikke muligt.
- Husk at angive placering af greb - øverst eller nederst på låger; om venstre- eller højrehængslet låge samt placering af lågerne i reolen.
- Venligst medsend skitse til din ordre, så vi sikrer, at du får den korrekte farve samt type/placering af tilbehør i reoler/skabe.
- Det anbefales, at overreoler kun stilles på reoler med sokkel eller ben.

\*\*Alle låsekoder er som standard ens. Specificer ved ordreafgivelse, hvis og hvor du har brug for forskellige låsekoder - uden merpris. Se skema til efterbestilling af låse, cylinder og nøgler side 21.

	Decor laminat Eg, Hvid, Lys grå, Antracit, Sort	Finer Bog, Birk	Metal
<b>JIVE greb</b>			
	L13,9 cm		
	Alu som standard <b>138-08</b>		0
	Sort <b>138-05</b>		0
	Hvid <b>138-10</b>		0
	Krom <b>138-00</b>		0
<b>ARKI+ greb</b>			
	L13,6 cm		
	Krom <b>164-00</b>		113
	Alu <b>164-08</b>		113
	Sort <b>164-05</b>		113
	Hvid <b>164-10</b>		113
<b>CLASSIC greb</b>			
	L15,8 cm		
	Klarlakeret eg <b>136-01</b>		117
<b>INSIDE greb</b>			
	L17,4 cm		
	Alu som standard <b>165-08</b>		315
	Sort <b>165-05</b>		315
	Hvid <b>165-10</b>		315
Grebs placeres som standard vandret.			
<b>Grebsfrit</b>			
	<b>Grebsfri front med push lock = GF</b>		0
Angiv GF efter låge-/skuffevarenr. Eks.: "Kombiskuffe med lås 071-35L" = med greb "Kombiskuffe med lås 071-35LGF" = grebsfrit Eftermontering af grebsfrit er ikke muligt.			
<b>Ekstra hylde</b>			
	B36,2 x D30,9 cm <b>0043-35</b>	371	392
<b>Hyldeskånere, klar PVC, B36 cm</b>			
	til hylde, D30,8 cm <b>HS0043</b>		98
	til bundhylde, D32,8 cm <b>HS0043B</b>		98
<b>Bakkesæt med 6 bakker</b>			
	H32,9 x B35,9 x D30,6 cm		
	H3,1 x B33,5 x D28,2 cm (indvendige mål pr. bakke)		
	H1,6 cm afstand mellem hver bakke		
	<b>3063</b>		2.346
OBS! Kan ikke efterbestilles. Kan ikke monteres bag låger.			
<b>Plastindsats med 7 bakker (A4)</b>			
	H32 x B25 x D33 cm		
	Antracit <b>4268</b>		769
Der er ikke plads til plastindsats bag låger.			
<b>Kontravægt</b>			
	4 kg <b>HM123</b>		456
	13 kg <b>HM125</b>		947
Vi anbefaler kontravægte ved køb af hængemappeskuffer.			
<b>Stålben - sæt å 5 stk.</b>			
	H7 cm		
	Hvid <b>8075-10</b>		860
	Alu <b>8075-08</b>		860
	Sort <b>8075-05</b>		860
<b>Høje ben - inkl. sarg til B78 cm</b>			
	H20 x B78 x D35 cm		
	Hvid <b>3579-10</b>		1.840
	Alu <b>3579-08</b>		1.840
	Sort <b>3579-05</b>		1.840
	Eg naturlak <b>35790-01</b>	3.596	
<b>Høje ben inkl. 3 ben til B116 cm</b>			
	H20 x B116 x D35 cm		
	Hvid <b>3579-5-10</b>		2.045
	Alu <b>3579-5-08</b>		2.045
	Sort <b>3579-5-05</b>		2.045
	Eg naturlak <b>35790-5-01</b>	4.352	
<b>Hjulsæt å 5 stk.</b>			
	H7 cm		
	<b>4072</b>		777







**JIVE greb 138 alu**

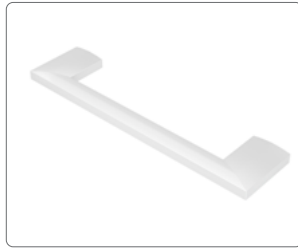

**JIVE greb 138 hvid**



**JIVE greb 138 krom**



**JIVE greb 138 sort**



**ARKI+ greb 164 alu**



**ARKI+ greb 164 hvid**



**ARKI+ greb 164 krom**



**ARKI+ greb 164 sort**



**INSIDE greb 165 alu**



**INSIDE greb 165 hvid**



**INSIDE greb 165 sort**



**CLASSIC greb 136 eg**



**Greb - standard**



**Integreret greb**



**Trægreb**



**Pladesokkel**



**Løs sokkel**



**Hjul**



**Lave ben**



**Høje ben**



**Bagside**



**Opslagstavlestof**



**Bredt skuffesæt med 2 skuffer**



**Indvendig justering af stillesko**





# OPBEVARING JIVE – DYBDE 42

## med gennemgående hylder eller faste mellemvægge

Med JIVE opbevaring i dybde 42 får du et bredt, dybt og fleksibelt sortiment, der dækker alle dine behov - og mere til. Et tidløst og enkelt design, lækre overflader, flotte farver og utallige kombinationsmuligheder gør, at du kan designe dine helt egne møbler til præcis din arbejdsplads. Og ændrer dine behov eller din smag sig, kan du let re-designe dine møbler og din indretning ved f.eks. at fjerne pladesokkel eller løs sokkel og eftermontere hjul eller ben. Eller omvendt.

Du har også mulighed for at efterbestille en masse flot og funktionelt tilbehør. På kryds og på tværs. JIVE er gennemtænkt ned til den mindste detalje.

Bag serien står den danske designduo Busk+Hertzog.

### Farver / finish på korpus samt hylder og mellemsider (ensfarvet eller mix):

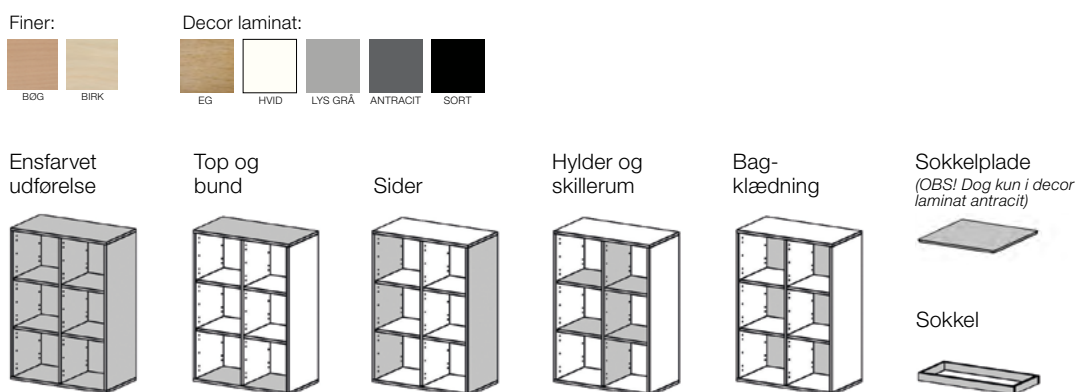

### Farver / finish på fronter (skuffefronter, låger og lågesæt):



For øvrige lakfarver er tillægget 3.045 kr. brutto pr. farve. Oplys RAL eller NCS kode.

Fronter



### Oversigt over placering af tilbehør

Brug denne model til at angive placering af tilbehør i reoler/skabe.

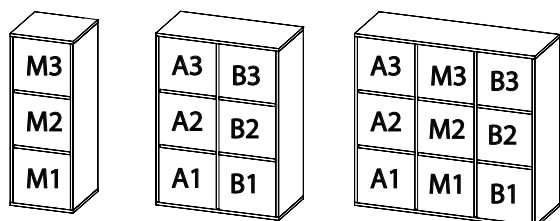

#### HUSK at angive

- farve og finish på de enkelte dele
- placering af evt. tilbehør i reoler og skabe
- højre- eller venstrehængt låge
- placering af greb (øverst eller nederst på dørsæt)

Eks. Jeg ønsker en reol varenr. xxx med en højrehængt 2-rum-høj låge i rum B1+B2.  
Bøg. Greb øverst. Samt en venstrehængt låge i A1. Sort. Greb øverst.

# Reoler JIVE med gennemgående hylde - DYBDE 42 cm

**FUMAC**  
Design: Busk+Hertzog

**Pladetykkelse:** 19 mm sider  
8 mm bagklædning  
16 mm fronter

**Dybde:** 42 cm

**Bredde:** 78 cm

**Højde:** Adskillige højder

**Farver/finish til top og/eller bund; sider; hylder; bagklædning samt løs sokkel:**

Finer: Bøg, Birk  
Decor laminat: Eg, Hvid, Antracit, Lys grå, Sort

**Mix:**  
Reoler, hvor farver og/eller finish er forskellig

**Farver/finish til fronter (skuffefronter, låger og lågesæt):**

Finer: Bøg, Birk, Eg  
Decor laminat: Eg, Hvid, Antracit, Lys grå, Sort  
Lak: Hvid, Antracit, Sort, Grey Harmony S3502-Y, Soft Green S5010-G50Y, Balanced Green S6508-G39Y, Soft Pale Blue S3908-B01G, Elegant Blue S7010-R90B, Calm Ochre S4020-Y10R, Perfect Blush S4414-Y76R, Organic Bordeaux S6020-Y90R

For øvrige farver er tillægget 3.045 kr. brutto pr. farve. Oplys RAL eller NCS kode.

**Standard:**  
Alle JIVE reoler i dybde 42 leveres som standard med

- pladesokkel i antracit (H2,2 cm + stillesko = H3,4 cm)
- alu JIVE greb no. 138
- skuffer med fuld udtræk
- låger og skuffer med soft close

Alle reoler leveres monteret, ekskl. eventuelle greb, hjul, ben og løse høje sokler. Vi anbefaler hyldeskånere.

## B78 cm (2-rum-bred)

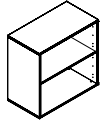
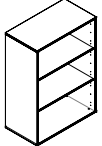
	Decor laminat Eg, Hvid, Lys grå, Antracit, Sort	Finer Bøg, Birk Mix	Andet
<b>Reol 2 rum inkl. pladesokkel</b>			
 B78 x D42 cm H77,8 inkl. pladesokkel H74,4 korpus	<b>1-402-40</b>	2.393	2.529
Tilvalg:			
- løs sokkel H7 (H81,4 cm)	<b>4278H1</b>	777	823
- hjul H7 (H81,4 cm)	<b>4072</b>		777
- lave ben (alu,hvid,sort) H7 (H81,4 cm)	<b>8075</b>		860
- høje ben (alu,hvid,sort) H20 (H94,4 cm)	<b>4079</b>		1.840
- høje ben (massiv eg) H20 (H94,4 cm)	<b>40790</b>		3.596
<b>Reol til vægmontering (H74,4 cm)</b>	<b>1-402-30</b>	2.393	2.529
<b>Overreol (H74,4 cm)</b>	<b>1-402-20</b>	2.393	2.529
<b>Reol 3 rum inkl. pladesokkel</b>			
 B78 x D42 cm H113 cm inkl. pladesokkel H109,6 cm korpus	<b>2-403-40</b>	3.172	3.352
Tilvalg:			
- løs sokkel H7 (H116,6 cm)	<b>4278H1</b>	777	823
- hjul H7 (H116,6 cm)	<b>4072</b>		777
- lave ben (alu,hvid,sort) H7 (H116,6 cm)	<b>8075</b>		860
- høje ben (alu,hvid,sort) H20 (H129,6 cm)	<b>4079</b>		1.840
- høje ben (massiv eg) H20 (H129,6 cm)	<b>40790</b>		3.596
<b>Overreol (H109,6 cm)</b>	<b>2-403-20</b>	3.172	3.352
<i>Vægmontering frarådes.</i>			

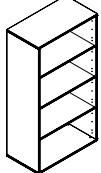
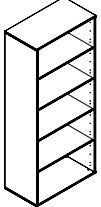
	Decor laminat Eg, Hvid, Lys grå, Antracit, Sort	Finer Bøg, Birk Mix	Andet
<b>Reol 4 rum inkl. pladesokkel</b>			
 B78 x D42 cm H148,2 cm inkl. pladesokkel H144,8 cm korpus	<b>3-404-40</b>	3.816	4.034
Tilvalg:			
- løs sokkel H7 (H151,8 cm)	<b>4278H1</b>	777	823
- hjul H7 cm (H151,8 cm)	<b>4072</b>		777
- lave ben (alu,hvid,sort) H7 (H151,8 cm)	<b>8075</b>		860
- høje ben (alu,hvid,sort) H20 (H164,8 cm)	<b>4079</b>		1.840
- høje ben (massiv eg) H20 (H164,8 cm)	<b>40790</b>		3.596
<i>Vægmontering er ikke mulig.</i>			
<b>Reol 5 rum inkl. pladesokkel</b>			
 B78 x D42 cm H183,4 cm inkl. pladesokkel H180 cm korpus	<b>4-405-40</b>	4.409	4.661
Tilvalg:			
- løs sokkel H7 cm (H187 cm)	<b>4278H1</b>	777	823
- lave ben (alu,hvid,sort) H7 (H187 cm)	<b>8075</b>		860
- høje ben (alu,hvid,sort) H20 (H200 cm)	<b>4079</b>		1.840
- høje ben (massiv eg) H20 (H200 cm)	<b>40790</b>		3.596
<i>Vægmontering er ikke mulig.</i>			

### Bemærk:

- Det anbefales, at overreoler kun stilles på reoler med sokler eller ben.
- Husk at bestille mellemvæg, hvis du køber 1-rum-brede låger, skuffer eller smalle kombiskuffer til ovenstående reoler.
- Alle JIVE lågesæt samt skuffer/skuffesæt leveres med alu JIVE greb no. 138 som standard. Andre varianter samt grebsfrit er muligt. Eftermontering af grebsfrit er ikke muligt.
- Husk at angive placering af greb (øverst eller nederst på lågesæt) samt placering af lågerne i reolen.
- Venligst medsend skitse til din ordre, så vi sikrer, at du får den korrekte farve samt type/placering af tilbehør i reoler/skabe.

	Decor laminat Eg, Hvid, Lys grå, Antracit, Sort	Finer Bog, Birk, Eg Lak	Andet	
<b>Lågesæt - 2-rum-bred (B78 cm)</b>				
	<b>Lågesæt 1-rum-høj = H35 cm</b>			
	Uden lås	0072	1.623	1.717
	Med lås*	0072L	2.052	2.172
	<b>Lågesæt 2-rum-høj = H70,2 cm</b>			
	Uden lås	0073	1.894	2.004
	Med lås*	0073L	2.323	2.456
	<b>Lågesæt 3-rum-høj = H105,4 cm</b>			
	Uden lås	1073	2.295	2.429
	Med lås*	1073L	2.725	2.883
	<b>Lågesæt 4-rum-høj = H141 cm</b>			
Uden lås	2073	2.690	2.846	
Med lås*	2073L	3.119	3.300	
<b>Lågesæt 5-rum-høj = H176 cm</b>				
Uden lås	3073	3.085	3.262	
Med lås*	3073L	3.514	3.718	
<b>HUSK AT GREBSFRI LÅGER/FRONTER ER MULIGT. SE NEDERST.</b>				
<b>Kodelås</b>	127	Andet	815	
<i>Kodelås med 4 cifre og cylinderlås (til master nøgle - skal bestilles separat) kan tilvælges på lågesæt mod ovenstående merpris. Kodelås kan ikke eftermonteres. Frarådes sammen med greb.</i>				
<b>Kombiskuffe - bred (dyb skuffe / hængemappeskuffe)</b>				
H35 x B73,8 x D36,7 cm				
Uden lås	074-42	2.997	3.086	
Med lås*	074-42L	3.270	3.358	
<i>OBS! Vi anbefaler, at du bestiller kontravægt. Hvis du fjerner de 2 aluskinner i midten har du en stor dyb skuffe.</i>				
<b>Kombiskuffe - smal (dyb skuffe / hængemappeskuffe)</b>				
H35 x B36,8 x D36,7 cm				
H30,2 x B32,1 x D33,8 cm (indvendige mål)				
Uden lås	071-42	1.739	1.807	
Med lås*	071-42L	2.011	2.080	
<i>HUSK at bestille mellemvæg. OBS! Vi anbefaler, at du bestiller kontravægt.</i>				
<b>Enkelt skuffe</b>				
H11,5 x B36,8 x D36,7 cm				
H6,8 x B32,1 x D33,8 cm (indvendige mål)				
Uden lås	070-42	824	860	
Med lås*	070-42L	1.097	1.132	
<i>HUSK at bestille mellemvæg.</i>				
<b>Skuffesæt med 2 skuffer - smal OBS! Lås kun i øverste skuffe.</b>				
H34,9 x B36,8 x D36,7 cm				
H12,7 x B32,1 x D33,8 cm (indvendige mål pr. skuffe)				
Uden lås	072-42	1.449	1.551	
Med lås*	072-42L	1.722	1.825	
<i>HUSK at bestille mellemvæg.</i>				
<b>Skuffesæt med 2 skuffer - bred OBS! Lås kun i øverste skuffe.</b>				
H35 x B73,8 x D36,6 cm				
H11,5 x B70,2 x D33,8 cm (indvendige mål pr. skuffe)				
Uden lås	075-42	2.007	2.195	
Med lås*	075-42L	2.280	2.466	
<i>OBS! Vi anbefaler, at du bestiller kontravægt.</i>				
<b>Skuffesæt med 3 skuffer OBS! Lås kun i øverste skuffe.</b>				
H34,9 x B36,8 x D36,7 cm				
H6,8 x B32,1 x D33,8 cm (indvendige mål pr. skuffe)				
Uden lås	073-42	2.184	2.249	
Med lås*	073-42L	2.455	2.520	
<i>HUSK at bestille mellemvæg.</i>				
<b>Pennebakke - sort - til skuffer/skuffesæt</b>				
H2,8 x B32,7-45,3 x D22,6 cm				
1 stk.	1-120		206	
6 stk.	120		809	
<b>JIVE greb</b> - L13,9 cm				
Alu som standard	138-08		0	
Sort	138-05		0	
Hvid	138-10		0	
Krom	138-00		0	
<b>ARKI+ greb</b> - L13,6 cm				
Krom	164-00		113	
Alu	164-08		113	
Sort	164-05		113	
Hvid	164-10		113	
<b>CLASSIC greb</b> - L15,8 cm				
Klarlakeret eg	136-01		117	
<b>INSIDE greb</b> - L17,4 cm				
Alu som standard	165-08		315	
Sort	165-05		315	
Hvid	165-10		315	
<i>Greber placeres som standard vandret.</i>				
<b>Grebsfrit Grebsfri front med push lock = GF</b>				
Angiv GF efter låge-/skuffevarer. Eks.: "Kombiskuffe med lås 071-35L" = med greb. "Kombiskuffe med lås 071-35LGF" = grebsfrit. Eftermontering af grebsfri er ikke muligt.				

	Decor laminat Eg, Hvid, Lys grå, Antracit, Sort	Finer Bog, Birk	Andet	
<b>HUSK at bestille mellemvæg,</b> <i>hvis du bestiller 1-rum-brede låger (se næste dobbelttopslag), skuffer/skuffesæt eller smalle kombiskuffer til reoler med gennemgående hylde.</i>				
	<b>Mellemvæg</b>			
	til øverste/nederste rum	0046-42	404	431
	til midterste rum	0047-42	404	431
<b>Ekstra hylde</b>				
	B74,1 x D37,9 cm	0040-42	450	477
<b>Hyldeस्कånere, klar PVC, B74,1 cm</b>				
	til hylde, D37,9 cm	HS4081		PVC
	til bundhylde, D39,8 cm	HS4081B		172
				172
<b>Postsortering med 9 rum</b>				
	H33,2 x B74,2 x D37,9 cm	1-0036	1.722	1.822
<i>OBS! Af konstruktionsmæssige årsager er der ved placering af postsortering i nederste eller øverste rum i en reol et frirum (dvs. 'luft') på 1,1 cm mellem overkant af postsortering til underkant af hylde.</i>				
<b>Bakkesæt med 6 bakker</b>				
	H32,9 x B35,9 x D30,6 cm	4063		Lak
	H3,1 x B33,5 x D28,2 cm (indvendige mål pr. bakke)			Hvid, Sort
	H11,6 cm afstand mellem hver bakke			2.346
<i>OBS! Kan ikke efterbestilles. Kan ikke monteres bag låger. Husk at bestille mellemvæg.</i>				
<b>Plastindsats med 7 bakker (A4)</b>				
	H32 x B25 x D33 cm	4268		Plast
	Antracit			769
<b>Kontravægt</b>				
	4 kg 13 kg	HM123 HM125		Jern
				456
				947
<i>Vi anbefaler kontravægte ved køb af hængemappeskuffer. Kontravægte HM125 kan ikke benyttes sammen med møbler på sokkelplade.</i>				
<b>Sokkelplade</b>				
	H2,2 + stillesko = H3,4 cm			Decor laminat
	B76,9 x D35,9 cm			Antracit
			0	
<i>Sokkelplade er inkl. i prisen på JIVE modeller, dybde 42.</i>				
<b>Sokkel</b>				
	H7 x B77,9 x D35,9 cm	4278H1	777	823
<b>Stålbæn - sæt á 5 stk.</b>				
	H7 cm			Stål
	Hvid	8075-10		860
	Alu	8075-08		860
	Sort	8075-05		860
<b>Høje ben - inkl. sarg</b>				
	H20 x B78 x D42 cm			Massiv eg
	Hvid	4079-10		1.840
	Alu	4079-08		1.840
	Sort	4079-05		1.840
	Eg naturlak	40790-01		3.596
<b>Hjulsæt á 5 stk.</b>				
	H7 cm	4072		777

\*Alle låsekoder er som standard ens. Specificer ved ordreafgivelse, hvis og hvor du har brug for forskellige låsekoder - uden merpris. Se skema til efterbestilling af låse, cylinder og nøgler side 21.

# Reoler JIVE med mellemvæg - DYBDE 42 cm

**FUMAC**  
Design: Busk+Hertzog

**Pladetykkelse:** 19 mm sider  
8 mm bagklædning  
16 mm fronter

**Dybde:** 42 cm

**Bredde:** 41, 78 og 116 cm

**Højde:** Adskillige højder

**Farver/finish til top og/eller bund; sider; hylder og skillerum; bagklædning samt løs sokkel:**

Finer: Bog, Birk  
Decor laminat: Eg, Hvid, Antracit, Lys grå, Sort

**Mix:**  
Reoler, hvor farver og/eller finish er forskellig.

**Farver/finish til fronter (skuffefronter, låger og lågesæt):**

Finer: Bog, Birk, Eg  
Decor laminat: Eg, Hvid, Antracit, Lys grå, Sort  
Lak: Hvid, Antracit, Sort, Grey Harmony S3502-Y, Soft Green S5010-G50Y, Balanced Green S6508-G39Y, Soft Pale Blue S3908-B01G, Elegant Blue S7010-R90B, Calm Ochre S4020-Y10R, Perfect Blush S4414-Y76R, Organic Bordeaux S6020-Y90R



For øvrige farver er tillægget 3.045 kr. brutto pr. farve.  
Oplys RAL eller NCS kode.

**Standard:**  
Alle JIVE reoler i dybde 42 leveres som standard med





- pladesokkel i antracit (H2,2 cm + stillesko = H3,4 cm)
- alu JIVE greb no. 138
- skuffer med fuld udtræk
- låger og skuffer med soft close

Alle reoler leveres monteret, ekskl. eventuelle greb, hjul, ben, løse høje sokler. Vi anbefaler hyldekanærene.



## B41 cm (1-rum-bred)

	Decor laminat Eg, Hvid, Lys grå, Antracit, Sort	Finer Bog, Birk Mix	Andet
<b>Reol 2 rum inkl. pladesokkel</b>			
 B41 x D42 cm <b>1-412-40</b>	2.200	2.324	
H77,8 inkl. pladesokkel H74,4 korpus			
Tilvalg:			
- løs sokkel H7 (H81,4 cm) <b>4241H1</b>	581	615	
- hjul H7 (H81,4 cm) <b>4070</b>			777
- lave ben (alu,hvid,sort) H7 (H81,4 cm) <b>8075</b>			860
- høje ben (alu,hvid,sort) H20 (H94,4 cm) <b>4078</b>			1.647
- høje ben (massiv træ) H20 (H94,4 cm) <b>40780</b>			2.979
<b>Reol til vægmontering (H74,4 cm) 1-412-30</b>	2.200	2.324	
<b>Reol 3 rum inkl. pladesokkel</b>			
 B41 x D42 cm <b>2-413-40</b>	2.859	3.022	
H113 inkl. pladesokkel H109,6 korpus			
Tilvalg:			
- løs sokkel H7 (H116,6 cm) <b>4241H1</b>	581	615	
- hjul H7 (H116,6 cm) <b>4070</b>			777
- lave ben (alu,hvid,sort) H7 (H116,6 cm) <b>8075</b>			860
- høje ben (alu,hvid,sort) H20 (H129,6 cm) <b>4078</b>			1.647
- høje ben (massiv træ) H20 (H129,6 cm) <b>40780</b>			2.979
<i>Vægmontering frarådes.</i>			

## B78 cm (2-rum-bred)

	Decor laminat Eg, Hvid, Lys grå, Antracit, Sort	Finer Bog, Birk Mix	Andet
<b>Reol 2x2 rum inkl. pladesokkel</b>			
 B78 cm x D42 cm <b>1-422-40</b>	2.858	3.021	
H77,8 inkl. pladesokkel H74,4 korpus			
Tilvalg:			
- løs sokkel H7 (H81,4 cm) <b>4278H1</b>	777	823	
- hjul H7 (H81,4 cm) <b>4072</b>			777
- lave ben (alu,hvid,sort) H7 (H81,4 cm) <b>8075</b>			860
- høje ben (alu,hvid,sort) H20 (H94,4 cm) <b>4079</b>			1.840
- høje ben (massiv træ) H20 (H94,4 cm) <b>40790</b>			3.596
<b>Reol til vægmontering (H74,4 cm) 1-422-30</b>	2.858	3.021	
<b>Overreol (H74,4 cm) 1-422-20</b>	2.858	3.021	
<b>Reol 2x3 rum inkl. pladesokkel</b>			
 B78 cm x D42 cm <b>2-423-40</b>	3.719	3.930	
H113 inkl. pladesokkel H109,6 korpus			
Tilvalg:			
- løs sokkel H7 (H116,6 cm) <b>4278H1</b>	777	823	
- hjul H7 (H116,6 cm) <b>4072</b>			777
- lave ben (alu,hvid,sort) H7 (H116,6 cm) <b>8075</b>			860
- høje ben (alu,hvid,sort) H20 (H129,6 cm) <b>4079</b>			1.840
- høje ben (massiv træ) H20 (H129,6 cm) <b>40790</b>			3.596
<b>Overreol (H109,6 cm) 2-423-20</b>	3.719	3.930	
<i>Vægmontering frarådes.</i>			
<b>Reol 2x4 rum inkl. pladesokkel</b>			
 B78 cm x D42 cm <b>3-424-40</b>	4.523	4.780	
H148,2 inkl. pladesokkel H144,8 korpus			
Tilvalg:			
- løs sokkel H7 (H151,8 cm) <b>4278H1</b>	777	823	
- hjul H7 (H151,8 cm) <b>4072</b>			777
- lave ben (alu,hvid,sort) H7 (H151,8 cm) <b>8075</b>			860
- høje ben (alu,hvid,sort) H20 (H164,8 cm) <b>4079</b>			1.840
- høje ben (massiv træ) H20 (H164,8 cm) <b>40790</b>			3.596
<i>Vægmontering er ikke mulig.</i>			
<b>Reol 2x5 rum inkl. pladesokkel</b>			
 B78 cm x D42 cm <b>4-425-40</b>	5.322	5.625	
H183,4 inkl. pladesokkel H180 korpus			
Tilvalg:			
- løs sokkel H7 (H187 cm) <b>4278H1</b>	777	823	
- lave ben (alu,hvid,sort) H7 (H187 cm) <b>8075</b>			860
- høje ben (alu,hvid,sort) H20 (H200 cm) <b>4079</b>			1.840
- høje ben (massiv træ) H20 (H200 cm) <b>40790</b>			3.596
<i>Vægmontering er ikke mulig.</i>			

## B116 cm (3-rum-bred)

	Decor laminat Eg, Hvid, Lys grå, Antracit, Sort	Finer Bog, Birk Mix	Andet
<b>Reol 3x2 rum inkl. pladesokkel</b>			
 B116 x D42 cm <b>1-432-40</b>	3.719	3.930	
H77,8 inkl. pladesokkel H74,4 korpus			
Tilvalg:			
- løs sokkel H7 (H81,4 cm) <b>42116H1</b>	972	1.031	
- hjul H7 (H81,4 cm) <b>4072</b>			777
- lave ben (alu,hvid,sort) H7 (H81,4 cm) <b>8075</b>			860
- høje ben (alu,hvid,sort) H20 (H94,4 cm) <b>4078-5</b>			2.045
- høje ben (massiv træ) H20 (H94,4 cm) <b>40780-5</b>			4.352
<i>Vægmontering er ikke mulig. Bemærk specielle tilbehørsvarer. ved central placering.</i>			
<b>Reol 3x3 rum inkl. pladesokkel</b>			
 B116 cm x D42 cm <b>2-433-40</b>	4.848	5.122	
H113 inkl. pladesokkel H109,6 korpus			
Tilvalg:			
- løs sokkel H7 (H116,6 cm) <b>42116H1</b>	972	1.031	
- hjul H7 (H116,6 cm) <b>4072</b>			777
- lave ben (alu,hvid,sort) H7 (H116,6 cm) <b>8075</b>			860
- høje ben (alu,hvid,sort) H20 (H129,6 cm) <b>4078-5</b>			2.045
- høje ben (massiv træ) H20 (129,6 cm) <b>40780-5</b>			4.352
<i>Vægmontering er ikke mulig. Bemærk specielle tilbehørsvarer. ved central placering. Se modsatte side.</i>			

	Decor laminat Eg, Hvid, Lys grå, Antracit, Sort	Finer Bøg, Birk, Eg Lak 11 farver
<b>Låge - 1-rum-bred (B36,8 cm)</b>		
	<b>Låge 1-rum-høj</b> = H35 cm	
	Uden lås <b>0070</b> (4271)*	813
	Med lås** <b>0070L</b> (4271L)*	1.071
	<b>Låge 2-rum-høj</b> = H70,2 cm	
	Uden lås <b>0071</b> (4272)*	949
	Med lås** <b>0071L</b> (4272L)*	1.206
	<b>Låge 3-rum-høj</b> = H105,4 cm	
	Uden lås <b>1071</b> (4273)*	1.147
	Med lås** <b>1071L</b> (4273L)*	1.404
	<b>Låge 4-rum-høj</b> = H141 cm	
	Uden lås <b>2071</b>	1.345
	Med lås** <b>2071L</b>	1.604
	<b>Låge 5-rum-høj</b> = H176 cm	
	Uden lås <b>3071</b>	1.544
	Med lås** <b>3071L</b>	1.801
* Bemærk at ovenstående varenr. IKKE kan placeres i midten af 3-rum-brede reoler. Ved midterplacering skal varenr. i parentes benyttes. HUSK AT GREBSFRI LÅGER/FRONTER ER MULIGT. SE NEDERST.		
<b>Lågesæt - 2-rum-bred (B78 cm)</b>		
	<b>Lågesæt 1-rum-høj</b> = H35 cm	
	Uden lås <b>0072</b>	1.623
	Med dobbeltlås** <b>0072DL</b>	2.052
	<b>Lågesæt 2-rum-høj</b> = H70,2 cm	
	Uden lås <b>0073</b>	1.894
	Med dobbeltlås** <b>0073DL</b>	2.323
	<b>Lågesæt 3-rum-høj</b> = H105,4 cm	
	Uden lås <b>1073</b>	2.295
	Med dobbeltlås** <b>1073DL</b>	2.725
	<b>Lågesæt 4-rum-høj</b> = H141 cm	
	Uden lås <b>2073</b>	2.690
	Med dobbeltlås** <b>2073DL</b>	3.119
	<b>Lågesæt 5-rum-høj</b> = H176 cm	
	Uden lås <b>3073</b>	3.085
	Med dobbeltlås** <b>3073DL</b>	3.514
OBS! Ved 3-rum-brede reoler vil lågerne i lågesættet blive placeret i de 2 yderum (A + B). Rum M (div. midterrummet) kræver specialvarenr. (se øverst). HUSK AT GREBSFRI LÅGER/FRONTER ER MULIGT. SE NEDERST.		
<b>Kodelås</b>	<b>127</b>	Andet 815
Kodelås med 4 cifre og cylinderlås (til masternøgler - skal bestilles separat) kan tilvælges på låger og lågesæt mod ovenstående merpris. Kodelås kan ikke eftermonteres. Frarådes sammen med greb.		
<b>Kombiskuffe - smal (dyb skuffe / hængemappeskuffe)</b>	Decor laminat Eg, Hvid, Lys grå, Antracit, Sort	
	H35 x B36,8 x D36,7 cm H30,2 x B32,1 x D33,8 cm (indvendige mål)	
	Uden lås <b>071-42</b> (071-42M)	1.739
	Med lås** <b>071-42L</b> (071-42LM)	2.011
OBS! Vi anbefaler, at du bestiller kontravægt. Ved midterplacering skal varenr. i parentes benyttes.		
<b>Enkelt skuffe</b>	H11,5 x B36,8 x D36,7 cm H6,8 x B32,1 x D33,8 cm (indvendige mål)	
	Uden lås <b>070-42</b> (070-42M)	824
	Med lås** <b>070-42L</b> (070-42LM)	1.097
Ved midterplacering skal varenr. i parentes benyttes.		
<b>Skuffesæt med 2 skuffer</b> OBS! Lås kun i øverste skuffe.	H34,9 x B36,8 x D36,7 cm H12,7 x B32,1 x D33,8 cm (indvendige mål pr. skuffe)	
	Uden lås <b>072-42</b> (072-42M)	1.449
	Med lås** <b>072-42L</b> (072-42LM)	1.722
Ved midterplacering skal varenr. i parentes benyttes.		
<b>Skuffesæt med 3 skuffer</b> OBS! Lås kun i øverste skuffe.	H34,9 x B36,8 x D36,7 cm H6,8 x B32,1 x D33,8 cm (indvendige mål pr. skuffe)	
	Uden lås <b>073-42</b> (073-42M)	2.184
	Med lås** <b>073-42L</b> (073-42LM)	2.455
Ved midterplacering skal varenr. i parentes benyttes.		
<b>Pennebakke - sort - til skuffer/skuffesæt</b>	H2,8 x B32,7-45,3 x D22,6 cm	Plast
	1 stk. <b>1-120</b>	206
	6 stk. <b>120</b>	809
<b>Bakkesæt med 6 bakker</b>	H32,9 x B35,9 x D30,6 cm	Lak Hvid, Sort 2.346
	<b>4063</b>	
H3,1 x B33,5 x D28,2 cm (indvendige mål pr. bakke) H1,6 cm afstand mellem hver bakke OBS! Kan ikke efterbestilles. Kan ikke monteres bag låger. Passer ikke til reol 1-412-40 og 2-413-40.		
<b>Plastindsats med 7 bakker (A4)</b>	H32 x B25 x D33 cm	Plast
	Antracit <b>4268</b>	769

### Bemærk:

- Alle JIVE låger samt skuffer/skuffesæt leveres med alu JIVE greb no. 138 som standard. Andre varianter samt grebsfrit er muligt. Eftermontering af grebsfrit er ikke muligt.
- Husk at angive placering af greb (øverst eller nederst på låger); om venstre- eller højrehængst læge samt placering af lågerne i reolen.
- Venligst medsend skitse til din ordre, så vi sikrer, at du får den korrekte farve samt type/placering af tilbehør i reoler/skabe.
- Det anbefales, at overreoler kun stilles på reoler med sokkel eller ben.

	Decor laminat Eg, Hvid, Lys grå, Antracit, Sort	Finer Bøg, Birk	Andet
<b>JIVE greb</b>	L13,9 cm Alu som standard		Metal
	Sort <b>138-08</b>		0
	Hvid <b>138-05</b>		0
	Krom <b>138-10</b>		0
	Krom <b>138-00</b>		0
<b>ARKI+ greb</b>	L13,6 cm		
	Krom		113
	Alu <b>164-00</b>		113
	Sort <b>164-08</b>		113
	Hvid <b>164-10</b>		113
<b>CLASSIC greb</b>	L15,8 cm Klarlakeret eg		Massiv eg
	<b>136-01</b>		117
<b>INSIDE greb</b>	L17,4 cm		Metal
	Alu som standard		315
	Sort <b>165-08</b>		315
	Hvid <b>165-05</b>		315
Greb placeres som standard vandret.			
<b>Grebsfrit</b>	<b>Grebsfri front med push lock = GF</b>		0
Angiv GF efter låge-/skuffevarenr. Eks.: "Kombiskuffe med lås 071-42L" = med greb "Kombiskuffe med lås 071-42LGF = grebsfrit Eftermontering af grebsfrit er ikke muligt.			
<b>Ekstra hylde</b>	B36,2 x D37,9 cm (B37,1 x D37,9 cm)	<b>0041-42</b> (0045-42c)	371 392
	Brug varenr. i parentes til 1-rum-brede reoler no. 1-412-40 og 2-413-40.		
<b>Hylde-skånere</b>	klar PVC, B36 cm til hylde, D37,8 cm	<b>HS4080</b>	PVC
	til bundhylde, D39,8 cm	<b>HS4080B</b>	98
	(til hylde, B37 x D37,8 cm)	(HS0045)	98
	(til bundhylde, B37 x D39,8 cm)	(HS0045B)	98
Brug varenr. i parentes til 1-rum-brede reoler no. 1-412-40 og 2-413-40.			
<b>Kontravægt</b>	4 kg	<b>HM123</b>	Jern
	13 kg	<b>HM125</b>	456
Vi anbefaler kontravægte ved køb af hængemappeskuffer. Kontravægt HM125 kan ikke benyttes sammen med møbler på sokkelplade.			
<b>Sokkelplade</b>	H2,2 + stillesko = H3,4 x D35,9 cm		Decor laminat Antracit
	- B39,9 til B41 cm		0
	- B76,9 til B78 cm		0
	- B114,9 til B116 cm		0
Sokkelplade er inkl. i prisen på JIVE modeller, dybde 42.			
<b>Sokkel</b>	H7 x D35,9 cm		Decor laminat Eg, Hvid, Lys grå, Antracit, Sort
	- B40,9 til B41 cm	<b>4241H1</b>	581
	- B77,9 til B78 cm	<b>4278H1</b>	777
	- B115,9 til B116 cm	<b>42116H1</b>	972
<b>Stålbænk - sæt å 5 stk.</b>	H7 cm		Stål
	Hvid	<b>8075-10</b>	860
	Alu	<b>8075-08</b>	860
	Sort	<b>8075-05</b>	860
<b>Høje ben - til B41 cm</b>	H20 x B41 x D42 cm		Massiv eg
	Hvid	<b>4078-10</b>	1.647
	Alu	<b>4078-08</b>	1.647
	Sort	<b>4078-05</b>	1.647
	Eg naturlak	<b>40780-01</b>	2.979
<b>Høje ben - inkl. sarg til B78 cm</b>	H20 x B78 x D42 cm		
	Hvid	<b>4079-10</b>	1.840
	Alu	<b>4079-08</b>	1.840
	Sort	<b>4079-05</b>	1.840
	Eg naturlak	<b>40790-01</b>	3.596
<b>Høje ben - inkl. 3 ben til B116 cm</b>	H20 x B116 x D42 cm		
	Hvid	<b>4078-5-10</b>	2.045
	Alu	<b>4078-5-08</b>	2.045
	Sort	<b>4078-5-05</b>	2.045
	Eg naturlak	<b>40780-5-01</b>	4.352
<b>Hjulsæt å 5 stk.</b>	H7 cm	<b>4072</b>	777

\*Alle låsekoder er som standard ens. Specificer ved ordreaftgivelse, hvis og hvor du har brug for forskellige låsekoder - uden merpris. Se skema til efterbestilling af låse, cylindre og nøgler side 21.

# Skydedørsskabe JIVE - DYBDE 42 cm

**FUMAC**<sup>®</sup>  
Design: Busk+Hertzog

**Pladetykkelse:** 19 mm sider  
8 mm bagklædning  
16 mm fronter

**Dybde:** 42 cm

**Bredde:** 78, 116 og 160 cm

**Højde:** Adskillige højder

**Farver/finish til top og/eller bund; sider og skillerum; hylder; bagklædning samt løs sokkel:**

Finer: Bøg, Birk  
Decor laminat: Eg, Hvid, Antracit, Lys grå, Sort

**Mix:**  
Skydedørsskabe hvor farver og/eller finish er forskellig.

**Farver/finish til skydelåger:**

Finer: Bøg, Birk, Eg  
Decor laminat: Eg, Hvid, Antracit, Lys grå, Sort  
Lak: Hvid, Antracit, Sort, Grey Harmony S3502-Y, Soft Green S5010-G50Y, Balanced Green S6508-G39Y, Soft Pale Blue S3908-B01G, Elegant Blue S7010-R90B, Calm Ochre S4020-Y10R, Perfect Blush S4414-Y76R, Organic Bordeaux S6020-Y90R



For øvrige farver er tillægget 3.045 kr. brutto pr. farve.  
Oplys RAL eller NCS kode.



**Standard:**



Alle JIVE skydedørsskabe leveres som standard med

- pladesokkel i antracit (H2,2 cm + stillesko = 3,4 cm)
- lås\*
- 2 alu JIVE greb no. 138 - monteret lodret
- tophængte skydedøre

Vi anbefaler hyldeskånere.  
Alle reoler leveres monteret, ekskl. eventuelle greb, hjul, ben og løse høje sokler.  
Tillæg for softclose.

B78 cm	Decor laminat Eg, Hvid, Lys grå, Antracit, Sort	Finer Bøg, Birk Mix Fronter i 11 lakfarver eller finer eg	Andet
<b>Skydedørsskab 4 rum inkl. pladesokkel</b> <i>inkl. lås* samt 2 alu JIVE greb no. 138</i>			
 B78 x D42 cm <b>1-078-40L</b> H77,8 inkl. pladesokkel H74,4 korpus	5.243	5.654	
Tilvalg:			
- løs sokkel H7 (H81,4 cm) <b>4278H1</b>	777	823	
- hjul H7 (H81,4 cm) <b>4072</b>			777
- lave ben (alu,hvid,sort) H7 (H81,4 cm) <b>8075</b>			860
- høje ben (alu,hvid,sort) H20 (H94,4 cm) <b>4079</b>			1.840
- høje ben (massiv træ) H20 (H94,4 cm) <b>40790</b>			3.596
<b>Skydeskab til vægmontering</b> (H74,4 cm) <b>1-078-30L</b>	5.242	5.654	
<b>Skydedørsskab 6 rum inkl. pladesokkel</b> <i>inkl. lås* samt 2 alu JIVE greb no. 138</i>			
 B78 x D42 cm <b>2-078-40L</b> H113 inkl. pladesokkel H109,6 korpus	6.093	6.572	
Tilvalg:			
- løs sokkel H7 (H116,6 cm) <b>4278H1</b>	777	823	
- hjul H7 (H116,6 cm) <b>4072</b>			777
- lave ben (alu,hvid,sort) H7 (H116,6 cm) <b>8075</b>			860
- høje ben (alu,hvid,sort) H20 (H129,6) <b>4079</b>			1.840
- høje ben (massiv træ) H20 (H129,6) <b>40790</b>			3.596

B160 cm	Decor laminat Eg, Hvid, Lys grå, Antracit, Sort	Finer Bøg, Birk Mix Fronter i 11 lakfarver eller finer eg	Andet
<b>Skydedørsskab 4 rum inkl. pladesokkel</b> <i>inkl. lås* samt 2 alu JIVE greb no. 138</i>			
 B160 x D42 cm <b>1-160-40L</b> H77,8 inkl. pladesokkel H74,4 korpus	7.520	8.110	
Tilvalg:			
- løs sokkel H7 (H81,4 cm) <b>4216H1</b>	1.171	1.239	
- høje ben (alu,hvid,sort) H20 (H94,4 cm) <b>4079-5</b>			2.759
- høje ben (massiv træ) H20 (H94,4 cm) <b>40790-5</b>			4.970
<b>Skydedørsskab 6 rum inkl. pladesokkel</b> <i>inkl. lås* samt 2 alu JIVE greb no. 138</i>			
 B160 x D42 cm <b>2-160-40L</b> H113 inkl. pladesokkel H109,6 korpus	8.787	9.476	
Tilvalg:			
- løs sokkel H7 (H116,6 cm) <b>4216H1</b>	1.171	1.239	
- høje ben (alu,hvid,sort) H20 (H129,6 cm) <b>4079-5</b>			2.759
- høje ben (massiv træ) H20 (H129,6 cm) <b>40790-5</b>			4.970

B116 cm	Decor laminat Eg, Hvid, Lys grå, Antracit, Sort	Finer Bøg, Birk Mix Fronter i 11 lakfarver eller finer eg	Andet
<b>Skydedørsskab 4 rum inkl. pladesokkel</b> <i>inkl. lås* samt 2 alu JIVE greb no. 138</i>			
 B116 x D42 cm <b>1-116-40L</b> H77,8 inkl. pladesokkel H74,4 korpus	6.481	6.991	
Tilvalg:			
- løs sokkel H7 (H81,4 cm) <b>42116H1</b>	972	1.031	
- hjul H7 (H81,4 cm) <b>4072</b>			777
- lave ben (alu,hvid,sort) H7 (H81,4 cm) <b>8075</b>			860
- høje ben (alu,hvid,sort) H20 (H94,4 cm) <b>4078-5</b>			2.045
- høje ben (massiv træ) H20 (H94,4 cm) <b>40780-5</b>			4.352
<b>Skydedørsskab 6 rum inkl. pladesokkel</b> <i>inkl. lås* samt 2 alu JIVE greb no. 138</i>			
 B116 x D42 cm <b>2-116-40L</b> H113 inkl. pladesokkel H109,6 korpus	6.977	7.525	
Tilvalg:			
- løs sokkel H7 (H116,6 cm) <b>42116H1</b>	972	1.031	
- hjul H7 (H116,6 cm) <b>4072</b>			777
- lave ben (alu,hvid,sort) H7 (H116,6 cm) <b>8075</b>			860
- høje ben (alu,hvid,sort) H20 (H129,6 cm) <b>4078-1</b>			2.045
- høje ben (massiv træ) H20 (129,6 cm) <b>40780-5</b>			4.352

**Bemærk:**

• Det anbefales, at skydedørsskabe brugt som overreoler kun stilles på reoler med sokkel eller ben.

\* Alle låsekoder er som standard ens. Specificer ved ordreafgivelse, hvis og hvor du har brug for forskellige låsekoder - uden merpris. Se skema til efterbestilling af låse, cylindre og nøgler side 21.



	Decor laminat Eg, Hvid, Lys grå, Antracit, Sort	Finer Bog, Birk, Eg Lak 11 farver	Andet
<b>Skuffesæt med 3 skuffer med obligatorisk mellemvæg</b> H34,9 x B36,8 x D30,7 cm H6,8 x B32,1 x D27,8 cm (indvendige mål pr. skuffe)			
	Grebsfrit - uden lås <b>073-35GF</b> Mellemvæg (obligatorisk) <b>0051-42</b>	2.184 404	2.249 431
<p>Kan kun monteres på øverste hylde yderst til venstre eller yderst til højre. Se eksempel herunder. Passer ikke til skydedørsskabe i B78 cm. Kan ikke eftermonteres.</p>			
<b>Pennebakke - sort - til skuffer/skuffesæt</b> H2,8 x B32,7-45,3 x D22,6 cm			
	1 stk. <b>1-120</b> 6 stk. <b>120</b>		Plast 206 809
<b>Bakkesæt med 6 bakker med obligatorisk mellemvæg</b> H32,9 x B35,9 x D30,6 cm H3,1 x B33,5 x D28,2 cm (indvendige mål pr. bakke) H1,6 cm afstand mellem hver bakke			
	<b>4063</b> Mellemvæg (obligatorisk) <b>0051-42</b>	404	Lak Hvid, Sort 2.347
OBS! Kan ikke efterbestilles og kan kun monteres på øverste hylde yderst til venstre eller yderst til højre. Passer ikke til skydedørsskabe i B78 cm.			
<b>Plastindsats med 7 bakker (A4)</b> H32 x B25 x D33 cm			
	Antracit <b>4268</b>		Plast 769
<b>Arkivramme med udtræk</b> H28,5 x B34,7 x D32,1 cm			
	Sort <b>4269</b>		Metal 2.265
- monteres på hylde.			
Max. 2 hængemapperammer i højden af hensyn til sikkerhed/stabilitet. Kontravægt(e) anbefales. Passer ikke til skydedørsskabe i B78 cm.			
<b>Kontravægt</b> 13 kg <b>HM125</b>			
	13 kg		Jern 947
Vi anbefaler kontravægt ved køb af arkivramme. Kontravægte kan ikke benyttes sammen med møbler på sokkelplade eller til B116 cm møbler på løs sokkel.			
<b>Ekstra hylde</b>			
	B36,1 x D32,6 til B78 cm <b>4037</b> B55,1 x D32,6 til B116 cm <b>4083-42</b> B77,1 x D32,6 til B160 cm <b>0050-42</b>	370 437 578	Finer Bog, Birk 392 462 610
<b>Hyldeskåner klar PVC, til top og bund, D32,3 cm</b>			
	B36 til skabe i B78 cm <b>HS4037</b> B55 til skabe i B116 cm <b>HS4035</b> B77 til skabe i B160 cm <b>HS4044</b>		PVC 98 175 175
<b>JIVE greb - L13,9 cm</b>			
	Alu som standard <b>138-08</b> Sort <b>138-05</b> Hvid <b>138-10</b> Krom <b>138-00</b>		Metal 0 0 0 0
<b>ARKI+ greb - L13,6 cm</b>			
	Krom <b>164-00</b> Alu <b>164-08</b> Sort <b>164-05</b> Hvid <b>164-10</b>		113 113 113 113
<b>CLASSIC greb - L15,8 cm</b>			
	Klarlakeret eg <b>136-01</b>		Massiv eg 117
<b>INSIDE greb - L17,4 cm</b>			
	Alu som standard <b>165-08</b> Sort <b>165-05</b> Hvid <b>165-10</b>		Metal 315 315 315
Greb placeres lodret.			

	Decor laminat Antracit	Finer Bog, Birk	Andet
<b>Softclose</b> <b>0098</b>			
	Tillæg for softclose. Prisen er pr. skab. Kan ikke eftermonteres.		587
<b>Kodelås</b> <b>127-1</b>			
	Skydedørsskabe er som standard forsynet med cylinderlås. Vælg kodelås med 4 cifre og cylinderlås (til mastemogle - skal bestilles separat) kan tilvælges på låger og lågesæt mod ovenstående merpris. Kodelås kan ikke eftermonteres. Frarådes sammen med greb.		815
<b>Sokkelplade</b> H2,2 + stillesko = H3,4 x D35,9 cm			
	B76,9 til B78 cm B114,9 til B116 cm B158,9 til B160 cm	0 0 0	Decor laminat Eg, Hvid, Lys grå, Antracit, Sort
Sokkelplade er inkl. i prisen på JIVE modeller, dybde 42.			
<b>Sokkel</b> H7 x D35,9 cm			
	B77,9 til B78 cm <b>4278H1</b> B115,9 til B116 cm <b>42116H1</b> B159,9 til B160 cm <b>4216H1</b>	777 972 1.171	823 1.031 1.239
<b>Høje ben - inkl. sarg til B78 cm</b> H20 x B78 x D42 cm			
	Hvid <b>4079-10</b> Alu <b>4079-08</b> Sort <b>4079-05</b> Eg naturlak <b>40790-01</b>		Massiv eg Stål 1.840 1.840 1.840
<b>Høje ben - inkl. 3 ben til B116</b> H20 x B116 x D42 cm			
	Hvid <b>4078-5-10</b> Alu <b>4078-5-08</b> Sort <b>4078-5-05</b> Eg naturlak <b>40780-5-01</b>		2.045 2.045 2.045
<b>Høje ben - inkl. 3 ben og 2 afstivningsarme til B160</b> H20 x B160 x D42 cm			
	Hvid <b>4079-2-10</b> Alu <b>4079-2-08</b> Sort <b>4079-2-05</b> Eg naturlak <b>40790-5-01</b>		2.759 2.759 2.759
<b>Stålbænk - sæt á 5 stk.</b> H7 cm			
	Hvid <b>8075-10</b> Alu <b>8075-08</b> Sort <b>8075-05</b>		860 860 860
<b>Hjulsæt - sæt á 5 stk.</b> H7 cm <b>4072</b>			
			777



# Lockers JIVE - DYBDE 42 cm

**Pladetykkelse:** 19 mm sider  
8 mm bagklædning  
16 mm fronter

**Dybde:** 42 cm

**Bredde:** 78 og 116 cm

**Højde:** Adskillige højder

**Farver/finish til top og/eller bund; sider; hylder og skille- rum; bagklædning samt løs sokkel:**

Finer: Bøg, Birk  
Decor laminat: Eg, Hvid, Antracit, Lys grå, Sort

**Mix:**  
Lockers hvor farver og/eller finish er forskellig.

**Farver/finish til fronter:**

Finer: Bøg, Birk, Eg  
Decor laminat: Eg, Hvid, Antracit, Lys grå, Sort  
Lak: Hvid, Antracit, Sort, Grey Harmony S3502-Y, Soft Green S5010-G50Y, Balanced Green S6508-G39Y, Soft Pale Blue S3908-B01G, Elegant Blue S7010-R90B, Calm Ochre S4020-Y10R, Perfect Blush S4414-Y76R, Organic Bordeaux S6020-Y90R

For øvrige farver er tillægget 3.045 kr. brutto pr. farve.  
Oplys RAL eller NCS kode.

**Standard:**

Alle JIVE lockers leveres som standard med

- pladesokkel i antracit (H2,2 cm + stillesko = 3,4 cm)
- grebsfri front med push lock (greb kan tilvælges)
- højrehængslede låger

Alle lockers leveres monteret, ekskl. eventuelle greb, hjul, ben, løse høje sokler.

*Indvendige mål pr. rum:*  
H33,2 x B36,1 x D37,9 cm (undtagelse: øverste og nederste rum der måler H34,4)

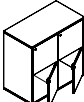
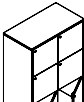
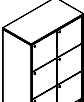
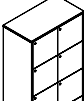
B78 cm (2-rum-bred)		Decor laminat Eg, Hvid, Lys grå, Antracit, Sort	Finer Bøg, Birk Mix Fronter i 11 lakfarver eller finer eg	Andet
<b>Locker 2x2 rum inkl. pladesokkel</b>				
	B78 x D42 cm H77,8 inkl. pladesokkel H74,4 korpus			
	Inkl. standardlås	<b>11422-1</b>	6.590	7.240
	Inkl. standardlås og -greb	<b>11422-2</b>	6.590	7.240
	Inkl. kodelås	<b>11422-3</b>	8.943	9.594
	Inkl. hængelåsbeslag	<b>11422-4</b>	8.204	8.430
	Inkl. el lås, kort og nøglebrik	<b>11422-5</b>	13.577	13.803
Tilvalg:				
	- løs sokkel H7 (H81,4 cm)	<b>4278H1</b>	748	823
	- hjul H7 (H81,4 cm)	<b>4072</b>		777
	- lave ben (alu,hvid,sort) H7 (H81,4 cm)	<b>8075</b>		860
	- høje ben (alu,hvid,sort) H20 (H94,4 cm)	<b>4079</b>		1.840
	- høje ben (massiv træ) H20 (H94,4 cm)	<b>40790</b>		3.596
<b>Locker 2x2 rum til vægmontering</b>				
	B78 x D42 x H74,4 cm			
	Inkl. standardlås	<b>11422-1-30</b>	6.590	7.240
	Inkl. standardlås og -greb	<b>11422-2-30</b>	6.590	7.240
	Inkl. kodelås	<b>11422-3-30</b>	8.943	9.594
	Inkl. hængelåsbeslag	<b>11422-4-30</b>	8.204	8.430
	Inkl. el lås, kort og nøglebrik	<b>11422-5-30</b>	13.577	13.803
<b>Locker 2x3 rum inkl. pladesokkel</b>				
	B78 x D42 cm H113 cm inkl. pladesokkel H109,6 cm korpus			
	Inkl. standardlås	<b>12423-1</b>	9.392	10.323
	Inkl. standardlås og -greb	<b>12423-2</b>	9.392	10.323
	Inkl. kodelås	<b>12423-3</b>	12.921	13.852
	Inkl. hængelåsbeslag	<b>12423-4</b>	11.815	12.744
	Inkl. el lås, kort og nøglebrik	<b>12423-5</b>	19.872	20.803
Tilvalg:				
	- løs sokkel H7 (H116,6 cm)	<b>4278H1</b>	748	823
	- hjul H7 (H116,6 cm)	<b>4072</b>		777
	- lave ben (alu,hvid,sort) H7 (H116,6 cm)	<b>8075</b>		860
	- høje ben (alu,hvid,sort) H20 (H129,6 cm)	<b>4079</b>		1.840
	- høje ben (massiv træ) H20 (H129,6 cm)	<b>40790</b>		3.596
<b>Locker 2x4 rum inkl. pladesokkel</b>				
	B78 x D42 cm H148,2 cm inkl. pladesokkel H144,8 cm korpus			
	Inkl. standardlås	<b>13424-1</b>	12.147	13.349
	Inkl. standardlås og -greb	<b>13424-2</b>	12.147	13.349
	Inkl. kodelås	<b>13424-3</b>	16.853	18.055
	Inkl. hængelåsbeslag	<b>13424-4</b>	15.376	16.578
	Inkl. el lås, kort og nøglebrik	<b>13424-5</b>	26.122	27.323
Tilvalg:				
	- løs sokkel H7 (H151,8 cm)	<b>4278H1</b>	748	823
	- hjul H7 cm (H151,8 cm)	<b>4072</b>		777
	- lave ben (alu,hvid,sort) H7 (H151,8 cm)	<b>8075</b>		860
	- høje ben (alu,hvid,sort) H20 (H164,8 cm)	<b>4079</b>		1.840
	- høje ben (massiv træ) H20 (H164,8 cm)	<b>40790</b>		3.596
<b>Locker 2x5 rum inkl. pladesokkel</b>				
	B78 x D42 cm H183,4 cm inkl. pladesokkel H180 cm korpus			
	Inkl. standardlås	<b>14425-1</b>	14.896	16.371
	Inkl. standardlås og -greb	<b>14425-2</b>	14.896	16.371
	Inkl. kodelås	<b>14425-3</b>	20.777	22.253
	Inkl. hængelåsbeslag	<b>14425-4</b>	18.933	20.408
	Inkl. el lås, kort og nøglebrik	<b>14425-5</b>	32.363	33.839
Tilvalg:				
	- løs sokkel H7 cm (H187 cm)	<b>4278H1</b>	748	823
	- lave ben (alu,hvid,sort) H7 (H187 cm)	<b>8075</b>		860
	- høje ben (alu,hvid,sort) H20 (H200 cm)	<b>4079</b>		1.840
	- høje ben (massiv træ) H20 (H200 cm)	<b>40790</b>		3.596

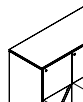
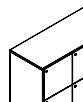
B116 cm (3-rum-bred)		Decor laminat Eg, Hvid, Lys grå, Antracit, Sort	Finer Bøg, Birk Mix Fronter i 11 lakfarver eller finer eg	Andet
<b>Locker 3x2 rum inkl. pladesokkel</b>				
	B116 x D42 cm H77,8 cm inkl. pladesokkel H74,4 cm korpus			
	Inkl. standardlås	<b>11432-1</b>	9.392	10.323
	Inkl. standardlås og -greb	<b>11432-2</b>	9.392	10.323
	Inkl. kodelås	<b>11432-3</b>	12.921	13.852
	Inkl. hængelåsbeslag	<b>11432-4</b>	11.815	12.744
	Inkl. el lås, kort og nøglebrik	<b>11432-5</b>	19.872	20.803
Tilvalg:				
	- løs sokkel H7 (H81,4 cm)	<b>42116H1</b>	936	1.031
	- hjul H7 (H81,4 cm)	<b>4072</b>		777
	- lave ben (alu,hvid,sort) H7 (H81,4 cm)	<b>8075</b>		860
	- høje ben (alu,hvid,sort) H20 (H94,4 cm)	<b>4078-5</b>		2.045
	- høje ben (massiv træ) H20 (H94,4 cm)	<b>40780-5</b>		4.352
<b>Locker 3x3 rum inkl. pladesokkel</b>				
	B116 x D42 cm H113 cm inkl. pladesokkel H109,6 cm korpus			
	Inkl. standardlås	<b>11433-1</b>	13.457	14.789
	Inkl. standardlås og -greb	<b>11433-2</b>	13.457	14.789
	Inkl. kodelås	<b>11433-3</b>	18.751	20.082
	Inkl. hængelåsbeslag	<b>11433-4</b>	17.090	18.421
	Inkl. el lås, kort og nøglebrik	<b>11433-5</b>	29.177	30.510
Tilvalg:				
	- løs sokkel H7 (H116,6 cm)	<b>42116H1</b>	936	1.031
	- hjul H7 (H116,6 cm)	<b>4072</b>		777
	- lave ben (alu,hvid,sort) H7 (H116,6 cm)	<b>8075</b>		860
	- høje ben (alu,hvid,sort) H20 (H129,6 cm)	<b>4078-5</b>		2.045
	- høje ben (massiv træ) H20 (H129,6 cm)	<b>40780-5</b>		4.352



**Standardlås (variant -1)**  
Standardlås med forskellige koder.



**Standard lås og standard greb (variant -2)**



**Kodelås (variant -3)**  
Med 4 cifre og cylinderlås (til masternøgle – skal bestilles separat).

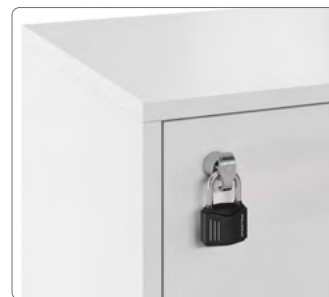

**Hængelåsbeslag (variant -4)**  
Passer til hængelås på Ø5-7,5 mm. Hængelås medfølger ikke.



# Lockers JIVE - DYBDE 42 cm samt Tilbehør

**Pladetykkelse:** 19 mm sider  
8 mm bagklædning  
16 mm fronter

**Dybde:** 42 cm

**Bredde:** 78 og 116 cm

**Højde:** Adskillige højder

**Farver/finish til top og/eller bund; sider; hylder og skille-rum; bagklædning samt løs sokkel:**

Finer: Bøg, Birk  
Decor laminat: Eg, Hvid, Antracit, Lys grå, Sort

**Mix:**  
Lockers hvor farver og/eller finish er forskellig.

**Farver/finish til fronter:**

Finer: Bøg, Birk, Eg  
Decor laminat: Eg, Hvid, Antracit, Lys grå, Sort  
Lak: Hvid, Antracit, Sort, Grey Harmony S3502-Y, Soft Green S5010-G50Y, Balanced Green S6508-G39Y, Soft Pale Blue S3908-B01G, Elegant Blue S7010-R90B, Calm Ochre S4020-Y10R, Perfect Blush S4414-Y76R, Organic Bordeaux S6020-Y90R

For øvrige farver er tillægget 3.045 kr. brutto pr. farve.  
Oplys RAL eller NCS kode.

**Standard:**  
Alle JIVE lockers leveres som standard med

- pladesokkel i antracit (H2,2 cm + stillesko = 3,4 cm)
- grebsfri skuffefronter med push lock (greb kan tilvælges)



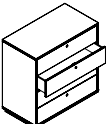
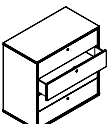
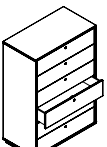
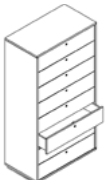







Alle lockers leveres monteret, ekskl. eventuelle greb, hjul, ben, løse høje sokler.  
Indvendige mål pr. skuffe:  
H11,3 x B70,2 x D33,8 cm

B78 cm (2-rum-bred)	Decor laminat Eg, Hvid, Lys grå, Antracit, Sort	Finer Bøg, Birk Mix Fronter i 11 lakfarver eller finer eg	Andet
<b>Locker med 4 skuffer inkl. pladesokkel</b>  B78 x D42 cm H77,8 cm inkl. pladesokkel H74,4 cm korpus Inkl. standardlås med forskellige koder Inkl. standardlås og -greb Inkl. kodelås Inkl. hængelåsbeslag Inkl. el lås, kort og nøglebrik	<b>11402-1</b> <b>11402-2</b> <b>11402-3</b> <b>11402-4</b> <b>11402-5</b>	7.854 7.854 10.207 9.468 14.841	8.414 8.414 10.766 9.604 15.400
<b>Tilvalg:</b> - løs sokkel H7 (H81,4 cm) - hjul H7 (H81,4 cm) - lave ben (alu,hvid,sort) H7 (H81,4 cm) - høje ben (alu,hvid,sort) H20 (H94,4 cm) - høje ben (massiv eg) H20 (H94,4 cm)	<b>4278H1</b> <b>4072</b> <b>8075</b> <b>4079</b> <b>40790</b>	748     	823  777 860 1.840 3.596
<b>Locker med 4 skuffer til vægmontering</b>  B78 x D42 x H74,4 cm Inkl. standardlås med forskellige koder Inkl. standardlås og -greb Inkl. kodelås Inkl. hængelåsbeslag Inkl. el lås, kort og nøglebrik	<b>11402-1-30</b> <b>11402-2-30</b> <b>11402-3-30</b> <b>11402-4-30</b> <b>11402-5-30</b>	7.854 7.854 10.207 9.468 14.841	8.414 8.414 10.766 9.604 15.400
<b>Locker med 6 skuffer inkl. pladesokkel</b>  B78 x D42 cm H113 cm inkl. pladesokkel H109,6 cm korpus Inkl. standardlås med forskellige koder Inkl. standardlås og -greb Inkl. kodelås Inkl. hængelåsbeslag Inkl. el lås, kort og nøglebrik	<b>12403-1</b> <b>12403-2</b> <b>12403-3</b> <b>12403-4</b> <b>12403-5</b>	11.361 11.361 14.890 13.783 21.843	12.178 12.178 15.707 14.600 22.659
<b>Tilvalg:</b> - løs sokkel H7 (H116,6 cm) - hjul H7 (H116,6 cm) - lave ben (alu,hvid,sort) H7 (H116,6 cm) - høje ben (alu,hvid,sort) H20 (H129,6 cm) - høje ben (massiv eg) H20 (H129,6 cm)	<b>4278H1</b> <b>4072</b> <b>8075</b> <b>4079</b> <b>40790</b>	748     	823  777 860 1.840 3.596
<b>Locker med 8 skuffer inkl. pladesokkel</b>  B78 x D42 cm H148,2 cm inkl. pladesokkel H144,8 cm korpus Inkl. standardlås med forskellige koder Inkl. standardlås og -greb Inkl. kodelås Inkl. hængelåsbeslag Inkl. el lås, kort og nøglebrik	<b>13404-1</b> <b>13404-2</b> <b>13404-3</b> <b>13404-4</b> <b>13404-5</b>	14.739 14.739 19.445 17.969 28.713	15.803 15.803 20.508 19.031 29.776
<b>Tilvalg:</b> - løs sokkel H7 (H151,8 cm) - hjul H7 cm (H151,8 cm) - lave ben (alu,hvid,sort) H7 (H151,8 cm) - høje ben (alu,hvid,sort) H20 (H164,8 cm) - høje ben (massiv eg) H20 (H164,8 cm)	<b>4278H1</b> <b>4072</b> <b>8075</b> <b>4079</b> <b>40790</b>	748     	823  777 860 1.840 3.596

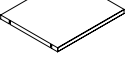

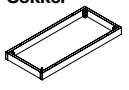
## El lås, kort og nøglebrik (variant -5)

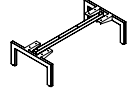
Elektronisk kortlåsset baseret på Mifare-teknologi. Mulighed for Private eller Public mode (single- eller multiuser). Sættet indeholder 1 batteri, 1 kort samt 1 nøglebrik.

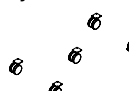
Tilbehør til JIVE lockers	Decor laminat Eg, Hvid, Lys grå, Antracit, Sort	Finer Bøg, Birk	Andet
<b>JIVE greb - L13,9 cm</b>  Alu som standard Sort Hvid Krom	<b>138-08</b> <b>138-05</b> <b>138-10</b> <b>138-00</b>		<b>Metal</b> 0 0 0 0
<b>ARKI+ greb - L13,6 cm</b>  Krom Alu Sort Hvid	<b>164-00</b> <b>164-08</b> <b>164-05</b> <b>164-10</b>		113 113 113 113
<b>CLASSIC greb - L15,8 cm</b>  Klarlakeret eg	<b>136-01</b>		<b>Massiv eg</b> 117
<b>INSIDE greb - L17,4 cm</b>  Alu som standard Sort Hvid	<b>165-08</b> <b>165-05</b> <b>165-10</b>		<b>Metal</b> 315 315 315
<i>Eftermontering af greb er ikke muligt. Greb placeres som standard vandret. Frarådes sammen med kodelås.</i>			
<b>Ekstra hylde</b>  B36,2 x D37,9 cm	<b>0041-42</b>	371	392
<b>Sokkelplade</b>  H2,2 + stillesko = H3,4 x D35,9 cm B76,9 til B78 cm B114,9 til B116 cm <i>Sokkelplade er inkl. i prisen på JIVE lockers.</i>		<b>Decor laminat</b> Antracit 0 0 <b>Decor laminat</b> Eg, Hvid, Lys grå, Antracit, Sort 776 973	822 1.030
<b>Sokkel</b>  H7 x D35,9 cm B77,9 til B78 cm B115,9 til B116 cm	<b>4278H1</b> <b>42116H1</b>		
<b>Stålbænk - sæt á 5 stk.</b>  H7 cm Hvid Alu Sort	<b>8075-10</b> <b>8075-08</b> <b>8075-05</b>		<b>Stål</b> 860 860 860
<b>Høje ben - inkl. sarg til B78 cm</b>  H20 x B78 x D42 cm Hvid Alu Sort Eg naturlak	<b>4079-10</b> <b>4079-08</b> <b>4079-05</b> <b>40790-01</b>		<b>Massiv eg</b> 1.840 1.840 1.840 3.596
<b>Høje ben - inkl. 3 ben til B116</b>  H20 x B116 x D42 cm Hvid Alu Sort Eg naturlak	<b>4078-5-10</b> <b>4078-5-08</b> <b>4078-5-05</b> <b>40780-5-01</b>		2.045 2.045 2.045 4.352
<b>Hjulsæt - sæt á 5 stk.</b>  H7 cm	<b>4072</b>		777

## Bemærk:

- JIVE lockers leveres som standard med lås med forskellige låsekoder. Se desuden skema til efterbestilling af låse, cylindre og nøgler side 21.
- Alle låger på JIVE lockers leveres med grebsfri front med push lock som standard. Greb kan tilvælges.
- Alle låger på JIVE lockers er som standard højrehængslet.





# Affaldssorteringsskabe JIVE - DYBDE 42 cm

FUMAC®

**Pladetykkelse:** 19 mm sider  
8 mm bagklædning  
16 mm fronter  
12 mm topplade  
42 cm  
**Dybde:**  
**Bredde:** 41, 78 og 116 cm  
**Højde:** 2-rum-høj og  
3-rum-høj

**Topplade:**  
Kompakt CDF (med synlig sort kerne) med laminat: Eg, Hvid, Lys grå, Antracit, Sort

**Farver/finish til bund; sider; hylder; skillerum; bagklædning samt træsokkel:**  
Decor laminat:  
Eg, Hvid, Antracit, Lys grå, Sort

**Farver/finish til fronter:**

Decor laminat: Eg, Hvid, Antracit, Lys grå, Sort  
Lak: Hvid, Antracit, Sort, Grey Harmony S3502-Y, Soft Green S5010-G50Y, Balanced Green S6508-G39Y, Soft Pale Blue S3908-B01G, Elegant Blue S7010-R90B, Calm Ochre S4020-Y10R, Perfect Blush S4414-Y76R, Organic Bordeaux S6020-Y90R

For øvrige farver er tillægget 3.045 kr. brutto pr. farve. Oplys RAL eller NCS kode.

**Standard:**

Alle JIVE affaldssorteringsskabe leveres som standard med  
• pladesokkel i antracit (H2,2 cm + stillesko = H3,4 cm)  
• alu JIVE greb no. 138 i alu monteret vandret  
• skuffer med fuld udtræk  
• låger og skuffer med soft close  
Alle affaldssorteringsskabe leveres monteret, ekskl. eventuelle greb, hjul, ben, løse høje sokler. Vi anbefaler hyldekaner.

Byg selv dit eget affaldssorteringsmøbel ved at kombinere korpus, top og tilbehør, så det passer til dine behov.

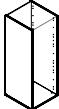
B41 cm (1-rum-bred)	Decor laminat Eg, Hvid, Lys grå, Antracit, Sort	Andet
 <p><b>Korpus 1-rum-bred og 2-rum-høj</b> B41 x D42 cm <b>21412-40</b> H77,1 inkl. pladesokkel H73,7 korpus</p> <p>Tilvalg: - løs sokkel H7 (H80,7 cm) <b>4241H1</b> 581 - hjul H7 (H80,7 cm) <b>4070</b> 777 - lave ben (alu,hvid,sort) H7 (H80,7 cm) <b>8075</b> 860 - høje ben (alu,hvid,sort) H20 (H93,7 cm) <b>4078</b> 1.647 - høje ben (massiv eg) H20 (H93,7 cm) <b>40780</b> 2.979</p>		
<p><b>Korpus til vægmontering (H73,7 cm) 21412-30</b></p> <p>2.122</p>		
 <p><b>Korpus 1-rum-bred og 3-rum-høj</b> B41 x D42 cm <b>22413-40</b> H112,3 inkl. pladesokkel H108,9 korpus</p> <p>Tilvalg: - løs sokkel H7 (H115,9 cm) <b>4241H1</b> 581 - hjul H7 (H115,9 cm) <b>4070</b> 777 - lave ben (alu,hvid,sort) H7 (H115,9 cm) <b>8075</b> 860 - høje ben (alu,hvid,sort) H20 (H128,9 cm) <b>4078</b> 1.647 - høje ben (massiv eg) H20 (H128,9 cm) <b>40780</b> 2.979</p> <p>Vægmontering frarådes.</p>		

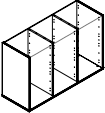
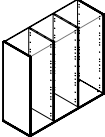
B116 cm (3-rum-bred)	Decor laminat Eg, Hvid, Lys grå, Antracit, Sort	Andet
 <p><b>Korpus 3-rum-bred og 2-rum-høj inkl. pladesokkel</b> B116 x D42 cm <b>21432-40</b> H77,1 inkl. pladesokkel H73,7 korpus</p> <p>Tilvalg: - løs sokkel H7 (H80,7 cm) <b>42116H1</b> 972 - hjul H7 (H80,7 cm) <b>4072</b> 777 - lave ben (alu,hvid,sort) H7 (H80,7 cm) <b>8075</b> 860 - høje ben (alu,hvid,sort) H20 (H93,7 cm) <b>4078-5</b> 2.045 - høje ben (massiv eg) H20 (H93,7 cm) <b>40780-5</b> 4.352</p> <p>Vægmontering er ikke mulig. Bemærk specielle tilbehørsvarer, ved central placering.</p>		
 <p><b>Korpus 3-rum-bred og 3-rum-høj inkl. pladesokkel</b> B116 x D42 cm <b>22433-40</b> H112,3 inkl. pladesokkel H108,9 korpus</p> <p>Tilvalg: - løs sokkel H7 (H115,9 cm) <b>42116H1</b> 972 - hjul H7 (H115,9 cm) <b>4072</b> 777 - lave ben (alu,hvid,sort) H7 (H115,9 cm) <b>8075</b> 860 - høje ben (alu,hvid,sort) H20 (H128,9 cm) <b>4078-5</b> 2.045 - høje ben (massiv eg) H20 (H128,9 cm) <b>40780-5</b> 4.352</p> <p>Vægmontering er ikke mulig. Bemærk specielle tilbehørsvarer, ved central placering.</p>		

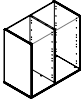
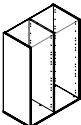
B78 cm (2-rum-bred)	Decor laminat Eg, Hvid, Lys grå, Antracit, Sort	Andet
 <p><b>Korpus 2-rum-bred og 2-rum-høj</b> B78 x D42 cm <b>21422-40</b> H77,1 inkl. pladesokkel H73,7 korpus</p> <p>Tilvalg: - løs sokkel H7 (H80,7 cm) <b>4278H1</b> 777 - hjul H7 (H80,7 cm) <b>4072</b> 777 - lave ben (alu,hvid,sort) H7 (H80,7 cm) <b>8075</b> 860 - høje ben (alu,hvid,sort) H20 (H93,7 cm) <b>4079</b> 1.840 - høje ben (massiv eg) H20 (H93,7 cm) <b>40790</b> 3.596</p>		
<p><b>Korpus til vægmontering (H73,7 cm) 21422-30</b></p> <p>2.723</p>		
 <p><b>Korpus 2-rum-bred og 3-rum-høj</b> B78 x D42 cm <b>22423-40</b> H112,3 inkl. pladesokkel H108,9 korpus</p> <p>Tilvalg: - løs sokkel H7 (H115,9 cm) <b>4278H1</b> 777 - hjul H7 (H115,9 cm) <b>4072</b> 777 - lave ben (alu,hvid,sort) H7 (H115,9 cm) <b>8075</b> 860 - høje ben (alu,hvid,sort) H20 (H128,9 cm) <b>4079</b> 1.840 - høje ben (massiv eg) H20 (H128,9 cm) <b>40790</b> 3.596</p> <p>Vægmontering frarådes.</p>		

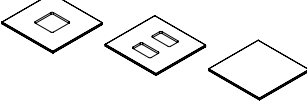
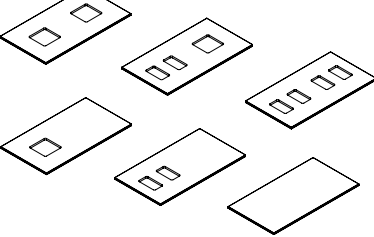
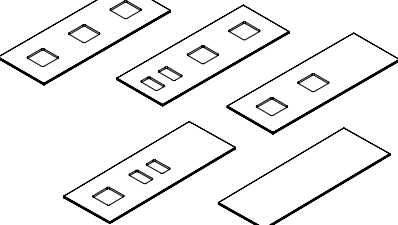
Topplade med forskellige sorteringsudskæringer	Kompakt CDF med laminat Eg, Hvid, Lys grå, Antracit, Sort
<p><b>1-rum-bred topplade til 1-rum-brede skabe</b> B41 x D42 x H1,2 cm</p>  <p><b>TOP42-1-02</b> 883 <b>TOP42-1-03</b> 883 <b>TOP42-1-01</b> 883</p>	
<p><b>2-rum-bred topplade til 2-rum-brede skabe</b> B78 x D42 x H1,2 cm</p>  <p><b>TOP42-2-04</b> 1.309 <b>TOP42-2-05</b> 1.309 <b>TOP42-2-06</b> 1.309 <b>TOP42-2-02</b> 1.309 <b>TOP42-2-03</b> 1.309 <b>TOP42-2-01</b> 1.309</p>	
<p><b>3-rum-bred topplade til 3-rum-brede skabe</b> B116 x D42 x H1,2 cm</p>  <p><b>TOP42-3-07</b> 1.623 <b>TOP42-3-08</b> 1.623 <b>TOP42-3-04</b> 1.623 <b>TOP42-3-05</b> 1.623 <b>TOP42-3-01</b> 1.623</p>	

	Decor laminat Eg, Hvid, Lys grå, Antracit, Sort	Lak 11 farver	Andet
<b>Låge 1-rum-bred (B36,8 cm)</b>			
	<b>Låge 1-rum-høj</b> = H35 cm		
	Uden lås <b>0070</b> (4271)*	813	860
	Med lås** <b>0070L</b> (4271L)*	1.071	1.132
	<b>Låge 2-rum-høj</b> = H70,2 cm		
	Uden lås <b>0071</b> (4272)*	949	1.002
	Med lås** <b>0071L</b> (4272L)*	1.206	1.276
	<b>Låge 3-rum-høj</b> = H105,4 cm		
	Uden lås <b>1071</b> (4273)*	1.147	1.212
	Med lås** <b>1071L</b> (4273L)*	1.404	1.485
*Bemærk at ovenstående varen. IKKE kan placeres i midten af 3-rum-brede skabe. Ved midterplacering skal varen i parentes bruges. <b>HUSK AT GREBSFRIE LÅGER/FRONTER ER MULIGT.</b>			
<b>SE NEDERST.</b>			
<b>Skuffe til affaldsspande</b> 1-rum-høj og 1-rum-bred			
	H35 x B36,8 x D36,7 cm		
	H30,2 x B32,1 x D33,8 cm (indvendige mål)		
	Uden lås <b>078-42</b> (078-42M)*	912	946
Med lås** <b>078-42L</b> (078-42LM)*	1.185	1.219	
OBS! Vi anbefaler, at du bestiller kontravægt. Ved midterplacering skal varen i parentes benyttes.			
<b>Affaldsspand - 5 liter</b>			
	B9 x D23 x H29 cm	<b>9125027</b>	
	Der er plads til 4 pr. skuffe.		
<b>Affaldsspand - 10 liter</b>			
	B18 x D23 x H29 cm	<b>9125028</b>	201
	Der er plads til 1 pr. skuffe (gerne sammen med 2 stk. 5 liters spande). Der er plads til 2 pr. hylde.		
<b>Affaldsspand - 15 liter</b>			
	B27 x D23 x H29 cm	<b>9125029</b>	306
	Der er plads til 1 pr. skuffe (gerne sammen med 1 stk. 5 liters spand). Der er plads til 1 pr. hylde.		
<b>Affaldsspand - 50 liter</b>			
	B28,5 x D38 x H53 cm	<b>9125035</b>	555
	Passer bag 2-rum-høje låger. Tilføjer ekstra hylde no. 0041-42. (no. 0045-42 ved 1-rum-brede skabe), så spanden kommer tættere på udskæringshullet.		
<b>Piktogrammer</b> A4 ark med 12 stk. <b>9125020</b>			
	L6,5 x B6,5 cm		Andet 131
	Piktogrammer monteres af kunden.		

### Bemærk:

- Byg selv dit eget affaldssorteringsmøbel ved at kombinere korpus, top og tilbehør, så det passer til dine behov.
- Venligst medsend skitse til din ordre, så vi sikrer, at du får det korrekte tilbehør (topplade med rette udskæringer, låger, skuffer, affaldsspande osv) samt placering heraf - herunder de korrekte farver.
- Alle JIVE låger samt skuffer leveres med alu JIVE greb no. 138 som standard. Andre varianter samt grebsfrit er muligt. Eftermontering af grebsfrit er ikke muligt.
- Husk at angive placering af greb (øverst eller nederst på låger); om venstre- eller højrehængslet låge samt placering af lågerne i reolen.
- Piktogrammer monteres af kunden.

\*\*Alle låsekoder er som standard ens. Specificer ved ordreafgivelse, hvis og hvor du har brug for forskellige låsekoder - uden mærpris. Se skema til efterbestilling af låse, cylindre og nøgler side 21.

	Decor laminat Eg, Hvid, Lys grå, Antracit, Sort	Andet
<b>JIVE greb</b> - L13,9 cm		
	Alu som standard	<b>138-08</b>
	Sort	<b>138-05</b>
	Hvid	<b>138-10</b>
	Krom	<b>138-00</b>
<b>ARKI+ greb</b> - L13,6 cm		
	Krom	<b>164-00</b>
	Alu	<b>164-08</b>
	Sort	<b>164-05</b>
	Hvid	<b>164-10</b>
<b>CLASSIC greb</b> - L15,8 cm		
	Klarlakeret eg	<b>136-01</b>
<b>INSIDE greb</b> - L17,4 cm		
	Alu som standard	<b>165-08</b>
	Sort	<b>165-05</b>
	Hvid	<b>165-10</b>
	Grebsfrit	
<b>Grebsfrit</b> <b>Grebsfri front med push lock = GF</b>		
Angiv GF efter låge-/skuffevaren. Eks.: "Skuffe med lås 078-42L" = med greb "Skuffe med lås 078-42LGF = grebsfrit Eftermontering af grebsfrit er ikke muligt.		
<b>Ekstra hylde</b>		
	B36,2 x D37,9 cm	<b>0041-42</b>
	(B37,1 x D37,9 cm)	(0045-42)
Brug varen i parentes til 1-rum-brede reoler nr. 21412-40 og 22413-40.		
<b>Hyldeskånere</b>		
	klar PVC, B36 cm	
	til hylde, D37,8 cm	<b>HS4080</b>
	til bundhylde, D39,8 cm	<b>HS4080B</b>
	(til hylde, B37 x D37,8 cm)	(HS0045)
(til bundhylde, B37 x D39,8 cm)	(HS0045B)	
Brug varen i parentes til 1-rum-brede reoler nr. 21412-40 og 22413-40.		
<b>Kontravægt</b>		
	4 kg	<b>HM123</b>
	13 kg	<b>HM125</b>
	13 kg - kan kun benyttes ved opbevaring på B78 cm	
Kontravægt HM125 kan ikke benyttes sammen med møbler på sokkelplade.		
<b>Sokkelplade</b>		
	H2,2 + stillesko = H3,4 x D35,9 cm	
	- B39,9 til B41 cm	
	- B76,9 til B78 cm	
	- B114,9 til B116 cm	
Sokkelplade er inkl. i prisen på JIVE modeller, dybde 42.		
<b>Sokkel</b>		
	H7 x D35,9 cm	
	- B40,9 til B41 cm	<b>4241H1</b>
	- B77,9 til B78 cm	<b>4278H1</b>
	- B115,9 til B116 cm	<b>42116H1</b>
<b>Stålbænk - sæt å 5 stk.</b>		
	H7 cm	
	Hvid	<b>8075-10</b>
	Alu	<b>8075-08</b>
	Sort	<b>8075-05</b>
<b>Høje ben - til B41 cm</b>		
	H20 x B41 x D42 cm	
	Hvid	<b>4078-10</b>
	Alu	<b>4078-08</b>
	Sort	<b>4078-05</b>
	Eg naturlak	<b>40780-01</b>
<b>Høje ben - inkl. sarg til B78 cm</b>		
	H20 x B78 x D42 cm	
	Hvid	<b>4079-10</b>
	Alu	<b>4079-08</b>
	Sort	<b>4079-05</b>
	Eg naturlak	<b>40790-01</b>
<b>Høje ben - inkl. 3 ben til B116 cm</b>		
	H20 x B116 x D42 cm	
	Hvid	<b>4078-5-10</b>
	Alu	<b>4078-5-08</b>
	Sort	<b>4078-5-05</b>
	Eg naturlak	<b>40780-5-01</b>
<b>Hjulsæt å 5 stk.</b>		
	H7 cm	<b>4072</b>

# Affaldssorteringsskabe JIVE

## - eksempler på færdigkonfigurerede affaldssorteringsløsninger

FUMAC®

**Pladetykkelse:** 19 mm sider  
8 mm bagklædning  
16 mm fronter  
12 mm topplade  
**Dybde:** 42 cm  
**Bredde:** 41, 78 og 116 cm  
**Højde:** 2-rum-høj og  
3-rum-høj

**Topplade:**  
Kompakt CDF (med synlig sort kerne) med laminat: Eg, Hvid, Lys grå, Antracit, Sort

**Farver/finish til bund; sider; hylder; skillerum; bagklædning samt træsokkel:**

Decor laminat:  
Eg, Hvid, Antracit, Lys grå, Sort

### Farver/finish til fronter:

Decor laminat: Eg, Hvid, Antracit, Lys grå, Sort  
Lak: Hvid, Antracit, Sort, Grey Harmony S3502-Y, Soft Green S5010-G50Y, Balanced Green S6508-G39Y, Soft Pale Blue S3908-B01G, Elegant Blue S7010-R90B, Calm Ochre S4020-Y10R, Perfect Blush S4414-Y76R, Organic Bordeaux S6020-Y90R

For øvrige farver er tillægget 3.045 kr. brutto pr. farve.  
Oplys RAL eller NCS kode.

### Standard:

Alle JIVE affaldssorteringsskabe leveres som standard med

- pladesokkel i antracit (H2,2 cm + stillesko = H3,4 cm)
- alu JIVE greb no. 138 i alu monteret vandret
- skuffer med fuld udtræk
- låger og skuffer med soft close

Alle affaldssorteringsskabe leveres monteret, ekskl. eventuelle greb, hjul, ben, løse høje sokler. Vi anbefaler hyldekaner.

Konfigurer dit eget affaldssorteringsmøbel ved at kombinere korpus, top og tilbehør, så det passer til dine behov. Herunder finder du eksempler på færdigkonfigurerede løsninger baseret på produkter/varenr. fra de foregående sider.

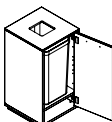
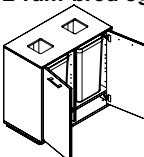
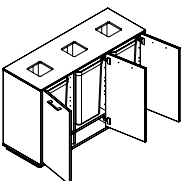
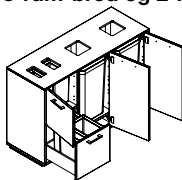
		Decor laminat Eg, Hvid, Lys grå, Antracit, Sort
<b>Affaldssorteringsskab A</b> 1-rum-bred og 2-rum-høj skab på pladesokkel		
		
Korpus inkl. pladesokkel	<b>21412-40</b>	2.118
Topplade med en stor udskæring	<b>TOP42-1-02</b>	883
2-rum-høje låge med JIVE greb fra kr.	<b>0071</b>	949
1 hylde	<b>0045-42</b>	371
Affaldsspand a 50 liter	<b>9125035</b>	555
<b>Pris i alt fra kr.</b>		<b>4.876</b>
<b>Affaldssorteringsskab B</b> 2-rum-bred og 2-rum-høj skab på pladesokkel		
		
Korpus inkl. pladesokkel	<b>21422-40</b>	2.723
Topplade med 2 store udskæringer	<b>TOP42-2-04</b>	1.309
2 stk. 2-rum-høje låger med JIVE greb fra kr.	<b>0071</b>	1.898
2 hylder	<b>0041-42</b>	741
2 affaldsspande a 50 liter	<b>9125035</b>	1.111
<b>Pris i alt fra kr.</b>		<b>7.783</b>
<b>Affaldssorteringsskab C</b> 3-rum-bred og 2-rum-høj skab på pladesokkel		
		
Korpus inkl. pladesokkel	<b>21432-40</b>	3.540
Topplade med 3 store udskæringer	<b>TOP42-3-07</b>	1.623
3 stk. 2-rum-høje låger med JIVE greb fra kr.	<b>0071</b>	1.898
3 hylder	<b>0041-42</b>	1.112
3 affaldsspande a 50 liter	<b>9125035</b>	1.666
<b>Pris i alt fra kr.</b>		<b>9.840</b>
<b>Affaldssorteringsskab D</b> 3-rum-bred og 2-rum-høj skab på pladesokkel		
		
Korpus inkl. pladesokkel	<b>21432-40</b>	3.540
Topplade med 2 store og 2 små udskæringer	<b>TOP42-3-08</b>	1.623
1 stk. 1-rum-høj låge med JIVE greb fra kr.	<b>0070</b>	813
2 stk. 2-rum-høje låger med JIVE greb fra kr.	<b>0071</b>	1.898
3 hylder	<b>0041-42</b>	1.112
2 affaldsspande a 50 liter	<b>9125035</b>	1.111
3 affaldsspande a 10 liter	<b>9125028</b>	602
2 affaldsspande a 5 liter	<b>9125027</b>	370
1 skuffe fra kr.	<b>078-42</b>	912
<b>Pris i alt fra kr.</b>		<b>11.981</b>

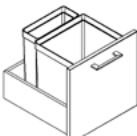
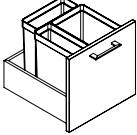
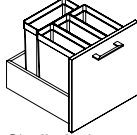
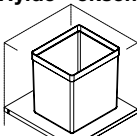
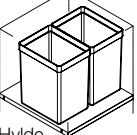
		Decor laminat Eg, Hvid, Lys grå, Antracit, Sort
<b>Skuffeinddeling - eksempel 1</b>		
		
Skuffe fra kr.	<b>078-42</b>	912
Affaldsspand a 15 liter	<b>9125029</b>	306
Affaldsspand a 5 liter	<b>9125027</b>	185
Husk tilkøb af hylde, hvis skuffen ikke placeres i bunden af møblet	<b>0041-42</b>	371
<b>Pris i alt fra kr.</b>		<b>1.403 (1.773)</b>
<b>Skuffeinddeling - eksempel 2</b>		
		
Skuffe fra kr.	<b>078-42</b>	912
Affaldsspand a 10 liter	<b>9125028</b>	201
2 affaldsspand a 5 liter	<b>9125027</b>	370
Husk tilkøb af hylde, hvis skuffen ikke placeres i bunden af møblet	<b>0041-42</b>	371
<b>Pris i alt fra kr.</b>		<b>1.482 (1.853)</b>
<b>Skuffeinddeling - eksempel 3</b>		
		
Skuffe fra kr.	<b>078-42</b>	912
4 affaldsspand a 5 liter	<b>9125027</b>	739
Husk tilkøb af hylde, hvis skuffen ikke placeres i bunden af møblet	<b>0041-42</b>	371
<b>Pris i alt fra kr.</b>		<b>1.652 (2.022)</b>
<b>Hylde - eksempel 1</b>		
		
Hylde	<b>0041-42</b>	371
Affaldsspand a 15 liter	<b>9125027</b>	306
1-rum-høj låge fra kr.	<b>0070</b>	813
<b>Pris i alt fra kr.</b>		<b>1.489</b>
<b>Hylde - eksempel 2</b>		
		
Hylde	<b>0041-42</b>	371
2 affaldsspand a 10 liter	<b>9125028</b>	401
1-rum-høj låge fra kr.	<b>0070</b>	813
<b>Pris i alt fra kr.</b>		<b>1.584</b>



# Topplader til opbevaring - DYBDE 35 cm

FUMAC®

**Toppladeprofil:**  
Affaset kant



**Pladetykkelse:**  
22 mm mdf

**Standard kantlak:**

Lakerede affasede kanter i samme farve som pladen - finerede plader samt laminat bøg, birk og eg dog med klar kantlak.

Du kan uden beregning vælge sort, hvid, lys grå eller antracit kantlak uafhængig af bordpladens farve (dog ikke på finerede plader).

**Speciallakerede kanter:**

3.280 kr. bruttotillæg pr. produktion uanset pladeantal.  
Husk at oplyse RAL farve.

**Farver/finish topplader:**

**Finer:** Bøg, Birk, Eg  
**Laminat:** Bøg, Birk, Eg, Hvid, Lys grå, Latte, Petrol, Antracit, Sort  
**Linoleum:** Mushroom, Sandgrå, Lys grå, Mørk grå, Olive, Antracit, Sort  
**AFP laminat:** Grafitgrå, Sort (Anti-Finger-Print)  
**Nanolaminat:** Hvid, Sort  
**Udhæng:** 22 mm

*Vises den ønskede topplade ikke i oversigten, venligst forespørg på øvrige muligheder.*

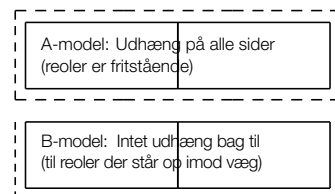

Står reolerne/skabene ryg imod ryg 2, 4, 6 eller 8 stk., er der udhæng både foran og bagtil.

## Topplader til sammenstilling af reoler og skabe i dybde 35 cm

**Finer**  
Bøg, Birk, Eg  
**Laminat**  
Bøg, Birk, Eg, Hvid, Lys grå, Latte, Petrol, Antracit, Sort  
**Linoleum**  
Mushroom, Sandgrå, Lys grå, Mørk grå, Olive, Antracit, Sort  
**AFP laminat**  
Grafitgrå, Sort  
**Nanolaminat**  
Hvid, Sort  
**Linoleum**  
Ikke standardfarver

### Topplade til reoler i bredde 78 cm

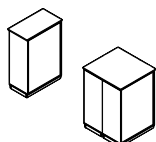

Til 1 reol med udhæng med lige bagkant

Bredde 82,4 cm

Dybde 39,4 cm  
Dybde 37,4 cm

**TOP7719A**  
**TOP7719B**

1.864  
1.864

2.027  
2.027

2.334  
2.334

Til 2 reoler med udhæng (ryg-mod-ryg)

Dybde 74,4 cm

**TOP7720A**

2.535

2.835

3.418

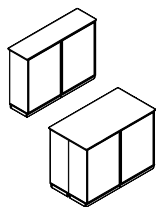

Til 2 reoler med udhæng med lige bagkant  
*Ingen samling / 1 plade i alt*

Bredde 160,4

Dybde 39,4 cm  
Dybde 37,4 cm

**TOP7721A**  
**TOP7721B**

3.205  
3.205

3.464  
3.464

4.060  
4.060

Til 4 reoler med udhæng (ryg-mod-ryg)  
*Ingen samling / 1 plade i alt*

Dybde 74,4 cm

**TOP7722A**

4.803

5.763

6.048

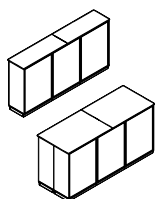

Til 3 reoler med udhæng med lige bagkant  
*1 samling / 2 plader i alt*

Bredde 238,4 cm

Dybde 39,4 cm  
Dybde 37,4 cm

**TOP7731A**  
**TOP7731B**

4.710  
4.710

4.978  
4.978

5.864  
5.864

Til 6 reoler med udhæng (ryg-mod-ryg)  
*1 samling / 2 plader i alt*

Dybde 74,4 cm

**TOP7732A**

5.873

7.214

8.904

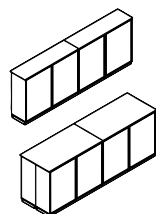

Til 4 reoler med udhæng med lige bagkant  
*1 samling / 2 plader i alt*

Bredde 316,4 cm

Dybde 39,4 cm  
Dybde 37,4 cm

**TOP7741A**  
**TOP7741B**

4.913  
4.913

5.921  
5.921

7.098  
7.098

Til 8 reoler med udhæng (ryg-mod-ryg)  
*1 samling / 2 plader i alt*

Dybde 74,4 cm

**TOP7742A**

7.312

8.794







11.034



Opbevaring med topplade

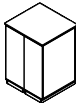
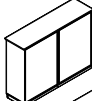
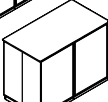
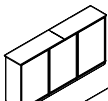

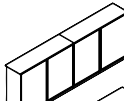
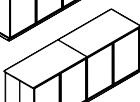

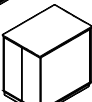
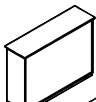
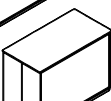
Topplader til sammenstilling af reoler og skabe i dybde 42 cm					Finer Bøg, Birk, Eg Laminat Bøg, Birk, Eg, Hvid, Lys grå, Latte, Petrol, Antracit, Sort	Linoleum Mushroom, Sandgrå, Lys grå, Mørk grå, Olive, Antracit, Sort AFP laminat Grafitgrå, Sort	Nanolaminat Hvid, Sort Linoleum Ikke standardfarver
<b>Topplade til reoler i bredde 41 cm</b>							
	Til 1 reol med udhæng med lige bagkant	Bredde 45,4 cm	Dybde 46,4 cm Dybde 44,4 cm	<b>TOP7911-41A</b> <b>TOP7911-41B</b>	1.694 1.694	1.862 1.862	2.027 2.027
<b>Topplade til reoler i bredde 78 cm</b>							
	Til 1 reol med udhæng med lige bagkant	Bredde 82,4 cm	Dybde 46,4 cm Dybde 44,4 cm	<b>TOP7919A</b> <b>TOP7919B</b>	1.864 1.864	2.027 2.027	2.334 2.334
	Til 2 reoler med udhæng (ryg-mod-ryg)		Dybde 88,4 cm	<b>TOP7920A</b>	2.535	2.835	3.418
	Til 2 reoler med udhæng med lige bagkant <i>Ingen samling / 1 plade i alt</i>	Bredde 160,4	Dybde 46,4 cm Dybde 44,4 cm	<b>TOP7921A</b> <b>TOP7921B</b>	3.205 3.205	3.464 3.464	4.060 4.060
	Til 4 reoler med udhæng (ryg-mod-ryg) <i>Ingen samling / 1 plade i alt</i>		Dybde 88,4 cm	<b>TOP7922A</b>	4.803	5.763	6.048
	Til 3 reoler med udhæng med lige bagkant <i>1 samling / 2 plader i alt</i>	Bredde 238,4 cm	Dybde 46,4 cm Dybde 44,4 cm	<b>TOP7931A</b> <b>TOP7931B</b>	4.710 4.710	4.978 4.978	5.864 5.864
	Til 6 reoler med udhæng (ryg-mod-ryg) <i>1 samling / 2 plader i alt</i>		Dybde 88,4 cm	<b>TOP7932A</b>	5.873	7.214	8.904
	Til 4 reoler med udhæng med lige bagkant <i>1 samling / 2 plader i alt</i>	Bredde 316,4 cm	Dybde 46,4 cm Dybde 44,4 cm	<b>TOP7941A</b> <b>TOP7941B</b>	4.913 4.913	5.921 5.921	7.098 7.098
	Til 8 reoler med udhæng (ryg-mod-ryg) <i>1 samling / 2 plader i alt</i>		Dybde 88,4 cm	<b>TOP7942A</b>	7.312	8.794	11.034
<b>Topplade til reoler i bredde 116 cm</b>							
	Til 1 reol med udhæng med lige bagkant <i>Ingen samling / 1 plade i alt</i>	Bredde 120,4 cm	Dybde 46,4 cm Dybde 44,4 cm	<b>TOP7911-116A</b> <b>TOP7911-116B</b>	2.587 2.587	2.869 2.869	3.448 3.448
	Til 2 reoler med udhæng (ryg-mod-ryg) <i>Ingen samling / 1 plade i alt</i>		Dybde 88,4 cm	<b>TOP7912-116A</b>	4.202	5.164	5.454
<b>Topplade til opbevaring i bredde 160 cm</b>							
	Til 1 skab med udhæng med lige bagkant <i>Ingen samling / 1 plade i alt</i>	Bredde 164,4 cm	Dybde 46,4 cm Dybde 44,4 cm	<b>TOP7911-160A</b> <b>TOP7911-160B</b>	3.205 3.205	3.464 3.464	4.060 4.060
	Til 2 skabe med udhæng (ryg-mod-ryg) <i>Ingen samling / 1 plade i alt</i>		Dybde 88,4 cm	<b>TOP7912-160A</b>	4.803	5.765	6.049

# Opslagstavler/bagbeklædning til reoler

FUMAC®

**Stof:** Stofgruppe 1 Era 170, Lucia og Cara

**Plade:** 10 mm plade beklædt med stof

Forhør for priser/muligheder, hvis kundefineret stof ønskes.

Bagbeklædningen har en lydæmpende effekt og kan samtidig bruges som opslagstavle.  
Tilbydes udelukkende til FUMAC møbler.

## Opslagstavler/bagbeklædning til reoler

Stofgruppe 1  
Lucia, Cara

### Opslagstavler til 1-rum-brede reoler/skabe

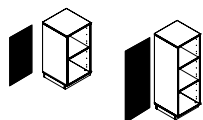

Bagbeklædning til 2-rum-høj reol  
Tavlemål: H70,3 x B36,8 cm

no. 1-412-40

995-161

1.538

Bagbeklædning til 3-rum-høj reol  
Tavlemål: H105,5 x B36,8 cm

no. 2-413-40

996-161

1.677

### Opslagstavler til 2-rum-brede reoler/skabe (78 cm)

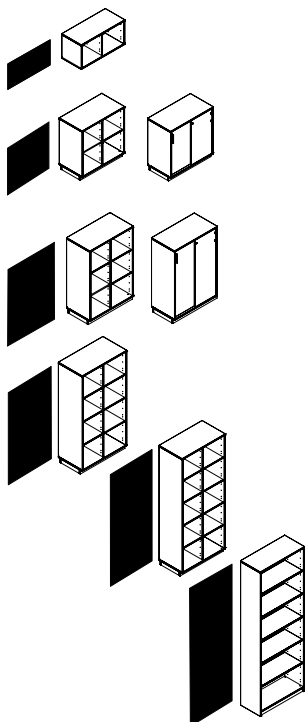

Bagbeklædning til 1-rum-høj reol  
Tavlemål: H35,1 x B73,8 cm

no. 0-321-xx

958-161

1.538

Bagbeklædning til 2-rum-høj reol/skydedørsskab  
Tavlemål: H70,3 x B73,8 cm

no. 1-302-xx, 1-322-xx,  
1-402-xx, 1-422-xx,  
1-078-40L

962-161

1.815

Bagbeklædning til 3-rum-høj reol/skydedørsskab  
Tavlemål: H105,5 x B73,8 cm

no. 2-303-xx, 2-323-xx,  
2-403-xx, 2-423-xx,  
2-078-40L

963-161

2.030

Bagbeklædning til 4-rum-høj reol  
Tavlemål: H140,7 x B73,8 cm

no. 3-304-10, 3-324-10,  
3-404-40, 3-424-40,

957-161

2.542

Bagbeklædning til 5-rum-høj reol  
Tavlemål: H175,9 x B73,8 cm

no. 4-305-10, 4-325-10,  
4-405-40, 4-425-40,  
4278H1

964-161

3.260

Bagbeklædning til 6-rum-høj reol  
Tavlemål: H211,2 x B73,8 cm

no. 5-306-10

956-161

3.630

### Opslagstavler til 3-rum-brede reoler/skabe (116 cm)

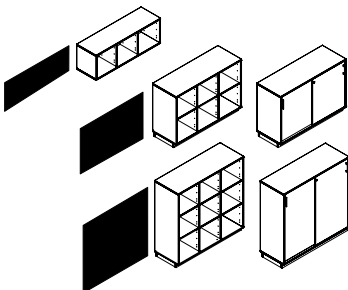

Bagbeklædning til 1-rum-høj reol  
Tavlemål: H35,1 x B111,8 cm

no. 0-331-xx

980-161

1.677

Bagbeklædning til 2-rum-høj reol/skydedørsskab  
Tavlemål: H70,3 x B111,8 cm

no. 1-432-40, 1-116-40L,

968-161

2.030

Bagbeklædning til 3-rum-høj reol/skydedørsskab  
Tavlemål: H105,5 x B111,8 cm

no. 2-433-40, 2-116-40L,

969-161

2.583

### Opslagstavler til 4-rum-brede skabe (160 cm)

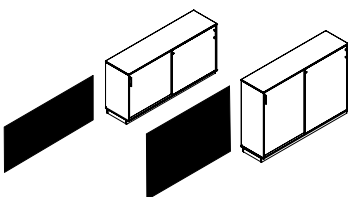

Bagbeklædning til 2-rum-høj skydedørsskab  
Tavlemål: H70,3 x B155,8 cm

no. 1-160-40L

993-161

3.099

Bagbeklædning til 3-rum-høj skydedørsskab  
Tavlemål: H105,5 x B155,8 cm

no. 2-160-40L

994-161

3.880

### Opslagstavler til JIVE MaxiTower

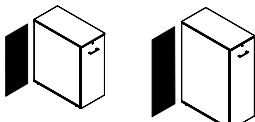

Bagbeklædning til Maxi Tower 92 cm høj  
Tavlemål: H86,8 x B35,6 cm

no. 1-218-xx, 1-219-xx

997-161

1.894

Bagbeklædning til Maxi Tower 115,3 cm høj  
Tavlemål: H110,3 x B35,6 cm

no. 2-318-xx, 2-319-xx

998-161

2.030

# Plantekasser JIVE til reoler, skydedørsskabe og Maxi Towers

**FUMAC**<sup>®</sup>



**Pladetykkelse:** 19 mm  
**Dybde:** 42 cm samt til Maxi Towers D80 og D90 cm  
**Bredde:** 78, 116 og 160 cm samt til Maxi Towers B39,8 cm  
**Højde:** 22 cm

**Farve/finish:**  
 Decor laminat: Eg, Hvid, Antracit, Lys grå, Sort

**Planteindsatser:**  
 Indsatserne er fremstillet af PVC og er 4 mm lavere end selve plantekasserne. Plastindsatser kan ikke efterbestilles. Hvis du ikke køber modellerne med plastindsatser, bør du huske en underskål eller lign. til dine planter, da plantekasserne ikke tåler vand.

**Standard:**  
 Alle JIVE plantekasser leveres som standard med dobbeltklæbende tape til fastgørelse af kasserne ovenpå opbevaringen.

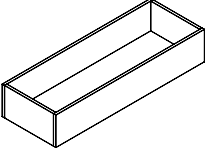
Plantekasser JIVE til reoler og skydedørsskabe i dybde 42 cm			Decor laminat Eg, Hvid, Lys grå, Antracit, Sort
Dybde 41,95 x Højde 22 cm 	Bredde 77,95 cm - passer til opbevaring i B78 cm Plantekasse inkl. indsats	<b>1401-22</b> <b>1401-22-MI</b>	1.435 2.585
	Bredde 115,98 cm - passer til opbevaring i B116 cm Plantekasse inkl. indsats	<b>1116-22</b> <b>1116-22-MI</b>	1.682 3.025
	Bredde 159,98 cm - passer til opbevaring i B160 cm Plantekasse inkl. indsats	<b>1160-22</b> <b>1160-22-MI</b>	1.776 3.195

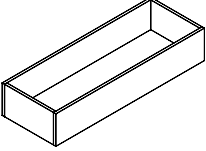
Plantekasser til Maxi Towers			Decor laminat Eg, Hvid, Lys grå, Antracit, Sort
Bredde 39,7 x Højde 22 cm 	Dybde 79,95 cm - passer til Maxi Towers i dybde 80 cm Plantekasse inkl. indsats	<b>1218-22</b> <b>1218-22-MI</b>	1.382 2.485
	Dybde 89,95 cm - passer til Maxi Towers i dybde 90 cm Plantekasse inkl. indsats	<b>1219-22</b> <b>1219-88-MI</b>	1.497 2.702





**InLINE**



**SQUARE**



**ZIGNAL**



**1500 SERIE**

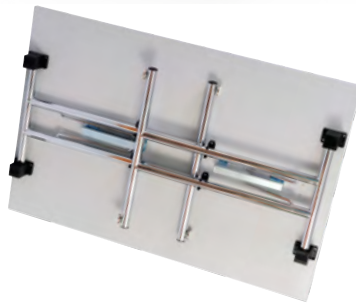

**EASYFOLD**



**STORY**





# AUDITORIE- OG KANTINEBORDE SAMT BÆNKE

MODEL	InLINE	SQUARE	ZIGNAL	1500 SERIE	EASYFOLD	STORY
<b>Bordplader:</b>	22 mm mdf (decor laminat = møbelspån)	22 mm mdf (decor laminat = møbelspån)	22 mm mdf (decor laminat = møbelspån)	22 mm	19 mm	22 mm
<b>Bordkantprofil:</b> <i>OBS! Støtdabsorberende abs-kanter gør bordpladen yderligere stærk overfor slitage og slagskader fra f.eks. stolearm læn og bæltespænder</i>	Affaset kant:  10 mm ret abs, krydsfiner eller træ + affaset kant (tillæg):  Ret kant i abs, krydsfiner eller træ (tillæg):  Decor laminat altid med ret abs kant (inkl. i prisen)	Affaset kant:  10 mm ret abs, krydsfiner eller træ + affaset kant (tillæg):  Ret kant i abs, krydsfiner eller træ (tillæg):  Decor laminat altid med ret abs kant (inkl. i prisen)	Affaset kant:  10 mm ret abs, krydsfiner eller træ + affaset kant (tillæg):  Ret kant i abs, krydsfiner eller træ (tillæg):  Decor laminat altid med ret abs kant (inkl. i prisen)	Ret kant med abs: 	Ret kant i abs, krydsfiner eller træ. (Krydsfiner og træ dog ikke muligt sammen med decor laminat): 	Ret kant i abs, krydsfiner eller træ. (Krydsfiner og træ dog ikke muligt sammen med decor laminat): 
<b>Varianter:</b> (Se farvekoder bagerst i prislister)	Finer:  Decor laminat:  Laminat:  Linoleum:  AFP laminat:  Nanolaminat: 	Finer:  Decor laminat:  Laminat:  Linoleum:  AFP laminat:  Nanolaminat: 	Finer:  Decor laminat:  Laminat:  Linoleum:  AFP laminat:  Nanolaminat: 	Decor laminat:  Laminat:  Linoleum:  AFP laminat:  Nanolaminat: 	Decor laminat:  Laminat:  Linoleum:  AFP laminat:  Nanolaminat: 	Finer:  Decor laminat:  Laminat:  Linoleum:  AFP laminat:  Nanolaminat: 
<b>Stel:</b> (Se farvekoder bagerst i prislister)						
<b>Højdejustering:</b>	Fast højde 72 cm inkl. bordplade	Fast højde 72 cm inkl. bordplade	Fast højde 73 cm inkl. bordplade	Fast højde 74 cm inkl. bordplade	Bord: Fast højde 73 cm inkl. bordplade Bænk: Fast højde 47 cm inkl. plade	Bord: Fast højde 73,5 eller 112,5 cm inkl. bordplade
<b>Stel:</b>	Klapstel: Nej Fod: L70 x D7,2 cm Søjler: Ø7 cm	Klapstel: Nej Fod: L70 x D7,2 cm Søjler: 7x7 cm	Klapstel: Nej Stel: Ø3,8 cm	Klapstel: H10,5 cm på ét sammenklappet bord Fod: L57 cm Søjler: Ø3 cm	Klapstel: H7 cm på ét/en sammenklappet bord/bænk Søjler: Ø3,2 cm	Ben: 2,5 x 4 cm
<b>Stoleophæng:</b>	Mulighed for stoleophæng (til dybde 90 borde)	Mulighed for stoleophæng (til dybde 90 borde)	Mulighed for stoleophæng	Nej	Nej	Nej
<b>Hjul:</b>	Nej	Nej	Nej	Mulighed for hjul (360°) i den ene side	Altid 2 hjul og 2 højdejusterbare stillesko (2,5 cm)	Nej

# InLINE auditorie- og kantineborde

FUMAC®

## Standard bordkantprofil:

Affaset kant (1)

OBS! Decor laminat leveres altid/kun med ret kant i abs (3) inkl. i prisen.

## Special bordkantprofil:

Tillæg for abs-, krydsfiner- og trækanter (2+3): 815 kr. bruttotillæg pr. plade.

Se standard abs- og trækantvarianter på farvekort bagerst.

OBS! Stødborberende abs-kanter gør bordpladen yderligere stærk overfor slitage og slagskader fra f.eks. stolearmleån og bæltespænder.

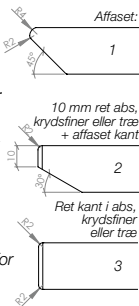

## Standard kantlak:

Lakerede affasede kanter i samme farve som pladen - finerede plader samt laminat bøg, birk og eg dog med klar kantlak.

Du kan uden beregning vælge sort, hvid, lys grå eller antracit kantlak uafhængig af bordpladens farve (dog ikke på finerede plader).

## Speciallakerede kanter:

3.280 kr. bruttotillæg pr. produktion uanset pladeantal. Husk at oplyse RAL farve.

## Pladetykkelse:

22 mm møbelspån ved decor laminat - altid med ret abs kant inkl. i prisen

## Farver/finish bordplader:

Decor laminat: Bøg, Birk, Eg, Hvid, Lys grå, Antracit, Sort  
 Bog, Birk, Eg  
 Laminat: Bøg, Birk, Eg, Hvid, Lys grå, Mørk grå, Olive, Antracit, Sort  
 Linoleum: Mushroom, Sandgrå, Lys grå, Mørk grå, Olive, Antracit, Sort  
 AFP laminat: Grafitgrå, Sort (AFP = Anti-Finger-Print)  
 Nanolaminat: Hvid, Sort

## InLINE STEL

**Stelfarve:** Hvid, Alu, Krom, Sort samt Mix  
**Sargfarve:** Samme farve som stellet (dog sort ved krom stel) 72 cm inkl. bordplade  
**Stelhøjde:** Fast  
**Højdejustering:** Ø7 cm  
**Søjler:** Tilpasset bordplader fra 120 til 200 cm  
**Stoleophæng:** Ja (til dybde 90 cm)

Bordplader inkl. InLINE stel i sort, alu, hvid, krom* eller mix	<table border="1"> <tr> <th>Decor laminat Bøg, Birk, Eg, Hvid, Lys grå, Antracit, Sort</th> <th>Finer Bøg, Birk, Eg Laminat Bøg, Birk, Eg, Hvid, Lys grå, Latte, Petrol, Antracit, Sort</th> <th>Linoleum Mushroom, Sandgrå, Lys grå, Mørk grå, Olive, Antracit, Sort AFP laminat Grafitgrå, Sort</th> <th>Nanolaminat Hvid, Sort Linoleum Ikke standardfarver</th> </tr> </table>				Decor laminat Bøg, Birk, Eg, Hvid, Lys grå, Antracit, Sort	Finer Bøg, Birk, Eg Laminat Bøg, Birk, Eg, Hvid, Lys grå, Latte, Petrol, Antracit, Sort	Linoleum Mushroom, Sandgrå, Lys grå, Mørk grå, Olive, Antracit, Sort AFP laminat Grafitgrå, Sort	Nanolaminat Hvid, Sort Linoleum Ikke standardfarver
	Decor laminat Bøg, Birk, Eg, Hvid, Lys grå, Antracit, Sort	Finer Bøg, Birk, Eg Laminat Bøg, Birk, Eg, Hvid, Lys grå, Latte, Petrol, Antracit, Sort	Linoleum Mushroom, Sandgrå, Lys grå, Mørk grå, Olive, Antracit, Sort AFP laminat Grafitgrå, Sort	Nanolaminat Hvid, Sort Linoleum Ikke standardfarver				
	3	1	1	1				
	Leveres kun med ret abs kant inkl. i prisen.							
	Dybde 60 cm	Længde 120 cm	<b>6150IL + JA9827UK</b>	4.414	5.229	5.943	6.431	
		Længde 140 cm	<b>6150IL + PL120x60</b> <b>6150IL + JA9828UK</b>	4.528	5.361	6.124	6.685	
		Længde 160 cm	<b>6150IL + PL140x60</b> <b>6150IL + JA9829UK</b> <b>6150IL + PL160x60</b>	4.660	5.513	6.305	6.962	
	Dybde 70 cm	Længde 120 cm	<b>6150IL + JA9884UK</b>	4.538	5.361	6.124	6.685	
		Længde 140 cm	<b>6150IL + JA9885UK</b> <b>6150IL + PL140x70</b>	4.679	5.532	6.346	7.005	
		Længde 160 cm	<b>6150IL + JA9886UK</b> <b>6150IL + PL160x70</b>	4.831	5.685	6.569	7.322	
		Længde 180 cm	<b>6150IL + JA9887UK</b> <b>6150IL + PL180x70</b>	4.964	5.855	6.769	7.618	
	Dybde 80 cm	Længde 120 cm	<b>6150IL + JA9800UK</b>	4.679	5.513	6.305	6.962	
		Længde 140 cm	<b>6150IL + JA9814UK</b> <b>6150IL + PL140x80</b>	4.841	5.685	6.569	7.322	
		Længde 160 cm	<b>6150IL + JA9801UK</b> <b>6150IL + PL160x80</b>	5.012	5.873	6.811	7.661	
		Længde 180 cm	<b>6150IL + JA9802UK</b> <b>6150IL + PL180x80</b>	5.182	6.044	7.055	8.020	
		Længde 200 cm	<b>6150IL + JA9803UK</b> <b>6150IL + PL200x80</b>	5.352	6.235	7.298	8.380	
		Længde 180 cm	<b>6150IL + JA9817UK</b> <b>6150IL + PL180x90</b>	5.372	6.252	7.336	8.424	
	Dybde 90 cm	Længde 200 cm	<b>6150IL + JA9818UK</b> <b>6150IL + PL200x90</b>	5.532	6.460	7.600	8.825	

Tillæg for 2 krom fødder: 320,- kr.  
 Tillæg for 2 krom søjler: 950,- kr.

## TILBEHØR til InLINE auditorie- og kantineborde

		Sort
	<b>Ophæng til InLINE borde i dybde 90 cm</b>	
	Til 1 AKTIVA eller WHISPER stol (også til efterbestilling) <b>0101</b>	771



# SQUARE auditorie- og kantineborde

## Standard bordkantprofil:

Affaset kant (1)

OBS! Decor laminat leveres altid/ kun med ret kant i abs (3) inkl. i prisen.

## Special bordkantprofil:

Tillæg for abs-, krydsfiner- og trækanter (2+3): 815 kr. bruttotillæg pr. plade.

Se standard abs- og trækantvarianter på farvekort bagerst.

OBS! Stødbeskyttende abs-kanter gør bordpladen yderligere stærk overfor slitage og slagskader fra f.eks. stolearm læn og bæltespænder.

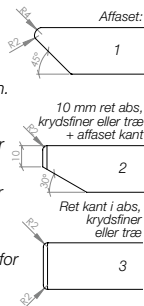

## Standard kantlak:

Lakerede affasede kanter i samme farve som pladen - finerede plader samt laminat bøg, birke og eg dog med klar kantlak.

Du kan uden beregning vælge sort, hvid, lys grå eller antracit kantlak uafhængigt af bordpladens farve (dog ikke på finerede plader).

## Speciallakerede kanter:

3.280 kr. bruttotillæg pr. produktion uanset pladeantal. Husk at oplyse RAL farve.

## Pladetykkelse:

22 mm MDF  
22 mm møbelspån ved decor laminat - altid med ret abs kant inkl. i prisen

## Farver/finish bordplader:

Decor laminat: Bøg, Birke, Eg, Hvid, Lys grå, Antracit, Sort

Finer: Bøg, Birke, Eg

Laminat: Bøg, Birke, Eg, Hvid, Lys grå, Latte, Petrol, Antracit, Sort

Linoleum: Mushroom, Sandgrå, Lys grå, Mørk grå, Olive, Antracit, Sort

AFP laminat: Grafitgrå, Sort (AFP = Anti-Finger-Print)

Nanolaminat: Hvid, Sort

## SQUARE STEL

**Stelfarve:** Hvid, Alu, Krom, Sort samt Mix

**Stelhøjde:** 72 cm inkl. bordplade

**Højdejustering:** Fast

**Søjler:** 7x7 cm

**Flex sargrammer:** Tilpasset bordplader fra 120 til 200 cm

**Stoleophæng:** Ja (til dybde 90 cm)

				Decor laminat Bøg, Birke, Eg, Hvid, Lys grå, Antracit, Sort	Finer Bøg, Birke, Eg Laminat Bøg, Birke, Eg, Hvid, Lys grå, Latte, Petrol, Antracit, Sort	Linoleum Mushroom, Sandgrå, Lys grå, Mørk grå, Olive, Antracit, Sort AFP laminat Grafitgrå, Sort	Nanolaminat Hvid, Sort Linoleum Ikke standardfarver
<b>Bordplader inkl. SQUARE stel i sort, alu, hvid, krom* eller mix</b>							
Leveres kun med ret abs kant inkl. i prisen.					Leveres med affaset kant som standard (1). Mod tillæg kan abs-, krydsfiner- eller trækant (2 eller 3) tilvælges (se priser og muligheder overst).		
	Dybde 60 cm	Længde 120 cm	<b>6650SQ + JA9827UK</b>	4.414	5.229	5.943	6.431
		Længde 140 cm	<b>6650SQ + PL120x60</b> <b>6650SQ + JA9828UK</b>	4.528	5.361	6.124	6.685
		Længde 160 cm	<b>6650SQ + PL140x60</b> <b>6650SQ + JA9829UK</b> <b>6650SQ + PL160x60</b>	4.660	5.513	6.305	6.962
	Dybde 70 cm	Længde 120 cm	<b>6650SQ + JA9884UK</b>	4.538	5.361	6.124	6.685
		Længde 140 cm	<b>6650SQ + PL120x70</b> <b>6650SQ + JA9885UK</b>	4.679	5.532	6.346	7.005
		Længde 160 cm	<b>6650SQ + PL140x70</b> <b>6650SQ + JA9886UK</b>	4.831	5.685	6.569	7.322
		Længde 180 cm	<b>6650SQ + PL160x70</b> <b>6650SQ + JA9887UK</b> <b>6650SQ + PL180x70</b>	4.964	5.855	6.769	7.618
	Dybde 80 cm	Længde 120 cm	<b>6650SQ + JA9800UK</b>	4.679	5.513	6.305	6.962
		Længde 140 cm	<b>6650SQ + PL120x80</b> <b>6650SQ + JA9814UK</b>	4.841	5.685	6.569	7.322
		Længde 160 cm	<b>6650SQ + PL140x80</b> <b>6650SQ + JA9801UK</b>	5.012	5.873	6.811	7.661
		Længde 180 cm	<b>6650SQ + PL160x80</b> <b>6650SQ + JA9802UK</b>	5.182	6.044	7.055	8.020
		Længde 200 cm	<b>6650SQ + PL180x80</b> <b>6650SQ + JA9803UK</b> <b>6650SQ + PL200x80</b>	5.352	6.235	7.298	8.380
Længde 200 cm		<b>6650SQ + JA9817UK</b> <b>6650SQ + PL180x90</b> <b>6650SQ + JA9818UK</b> <b>6650SQ + PL200x90</b>	5.532	6.460	7.600	8.825	

Tillæg for 2 krom fødder: 320,- kr.  
Tillæg for 2 krom søjler: 950,- kr.

## TILBEHØR til SQUARE auditorie- og kantineborde

		Sort
	<b>Ophæng til SQUARE borde i dybde 90 cm</b> Til 1 AKTIVA eller WHISPER stol (også til efterbestilling)	771



# ZIGNAL auditorie- og kantineborde

FUMAC®

## Standard bordkantprofil:

Affaset kant (1)

OBS! Decor laminat leveres altid/ kun med ret kant i abs (3) inkl. i prisen.

## Special bordkantprofil:

Tilleg for abs-, krydsfiner- og trækanter (2+3): 815 kr. bruttotillæg pr. plade.

Se standard abs- og trækanter varianter på farvekort bagerst.

OBS! Stødborberende abs-kanter gør bordpladen yderligere stærk overfor slitage og slagskader fra f.eks. stolearm læn og bæltespænder.

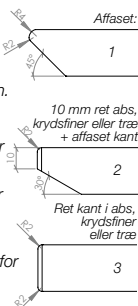

## Standard kantlak:

Lakerede affasede kanter i samme farve som pladen - finerede plader samt laminat bøg, birk og eg dog med klar kantlak. Du kan uden beregning vælge sort, hvid, lys grå eller antracit kantlak uafhængig af bordpladens farve (dog ikke på finerede plader).

## Speciallakerede kanter:

3.280 kr. bruttotillæg pr. produktion uanset pladeantal. Husk at oplyse RAL farve.

## Pladetykkelse:

22 mm mdf  
22 mm møbelspån ved decor laminat  
- altid med ret abs kant inkl. i prisen

## Farver/finish bordplader:

Decor laminat: Bøg, Birk, Eg, Hvid, Lys grå, Antracit, Sort  
Finer: Bøg, Birk, Eg  
Laminat: Bøg, Birk, Eg, Hvid, Lys grå, Latte, Petrol, Antracit, Sort  
Linoleum: Mushroom, Sandgrå, Lys grå, Mørk grå, Olive, Antracit, Sort  
AFP laminat: Graftgrå, Sort (AFP = Anti-Finger-Print)  
Nanolaminat: Hvid, Sort  
**Stelfarve:** Sort  
**Sargfarve:** Sort  
**Stelhøjde:** 73 cm inkl. bordplade  
**Højdejustering:** Fast  
**Stoleophæng:** Ja  
**Afstand mellem bordben:** Ved L120 cm: 107,5 cm  
Ved L180 cm: 167,5 cm

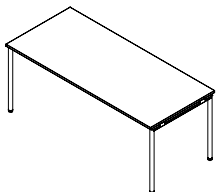
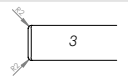
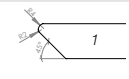
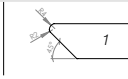
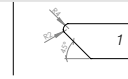
	Dybde 80 cm	L120 cm	<b>8820</b>	Decor laminat	Finer	Linoleum	Nanolaminat
				Bøg, Birk, Eg, Hvid, Lys grå, Antracit, Sort	Bøg, Birk, Eg, Hvid, Lys grå, Latte, Petrol, Antracit, Sort	Mushroom, Sandgrå, Lys grå, Mørk grå, Olive, Antracit, Sort AFP laminat Graftgrå, Sort	Hvid, Sort Linoleum Ikke standardfarver
							
				Leveres kun med ret abs kant inkl. i prisen.	Leveres med affaset kant som standard (1). Mod tillæg kan abs-, krydsfiner- eller trækant (2 eller 3) tilvælges (se priser og muligheder overst).		
				4.982	6.230	6.874	7.810
		L180 cm	<b>8821</b>	6.483	7.760	8.577	9.584

## TILBEHØR til ZIGNAL auditorie- og kantinebord

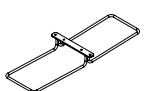
			Sort
	<b>Ophæng til ZIGNAL</b> (kan efterbestilles) Til 2 AKTIVA eller WHISPER stole	<b>1102</b>	866
<p>Bord 8820 har plads til 2 ophæng, dvs. ialt 4 stole uden armlæn. Bord 8821 har plads til 3 ophæng, dvs. ialt 6 stole uden armlæn.</p>			

# Klapborde '1500 serien' (med og uden hjul)

## Bordkantprofil:

Ret kant med abs

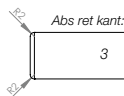

## Pladetykkelse:

22 mm  
**Farver/finish bordplader:**  
Decor laminat: Bøg, Birk, Eg, Hvid, Lys grå, Antracit, Sort  
**Stoleophæng:** Nej  
**Hjul:** Mulighed for hjul i den ene side (360°)

## Stelfarve:

Krom  
**Stelhøjde:** 74 cm inkl. bordplade uanset om med eller uden hjul  
Eet bord fylder 10,5 cm i højden, når sammenklappet  
**Højdejustering:** Fast

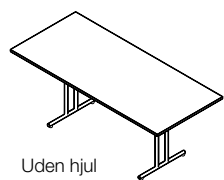
	Dybde 60 cm	Længde 120 cm Længde 140 cm Længde 160 cm	Decor laminat	
			Bøg, Birk, Eg, Hvid, Lys grå, Antracit, Sort	Bøg, Birk, Eg, Hvid, Lys grå, Antracit, Sort
			<b>Uden hjul</b>	<b>Med hjul</b>
			<b>1561T</b>	<b>1661T</b>
			<b>1562T</b>	<b>1662T</b>
			<b>1563T</b>	<b>1663T</b>
			3.210	3.858
			3.338	3.987
			3.465	4.114
			<b>1540T</b>	<b>1640T</b>
			<b>1541T</b>	<b>1641T</b>
			<b>1542T</b>	<b>1642T</b>
			<b>1543T</b>	<b>1643T</b>
			3.465	4.114
			3.465	4.114
			4.111	4.760
			4.111	4.760
			<b>1520T</b>	<b>1620T</b>
			<b>1580T</b>	<b>1680T</b>
			<b>1588T</b>	<b>1688T</b>
			3.465	4.114
			4.111	4.760
			4.111	4.760
			<b>1598T</b>	<b>1698T</b>
			4.111	4.760



# EasyFold klapborde

FUMAC®

**Bordkantprofil:**  
Ret kant med abs

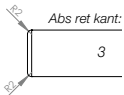

Krydsfiner- eller trækant dog mulig på laminatplader uden tillæg

**Pladetykkelse:** 19 mm

**Farver/finish bordplader:**

Decor laminat: Bøg, Birk, Eg, Hvid, Lys grå, Antracit, Sort  
Laminat: Bøg, Birk, Eg, Hvid, Lys grå, Latte, Petrol, Antracit, Sort

**Stoleophæng:** Nej

**Trolley:** Til 10 borde. Sort. Leveres usamlet. Spørg kundeservice mht. trolleys til runde borde.

**Foldestel fra 1000dots:** Med lås og udløserstang. Ø32 mm ben

**Hjul:** Inkl. 2 hjul

**Stelfarve:** Sort (pulverlakeret) eller Krom. Sarg altid sort

**Stelhøjde:**

73 cm inkl. bordplade  
Et bord fylder 7 cm i højden, når sammenklappet  
Fast inkl. 2 højdejusterbare stillesko (2,5 cm)  
**Afstand mellem bordben:** ved L80 cm: 69 cm ved L100 cm: 89 cm  
ved L120 cm: 109 cm ved L140 cm: 129 cm  
ved L160 cm: 149 cm ved L180 cm: 169 cm

		Decor laminat Bøg, Birk, Eg, Hvid, Lys grå, Antracit, Sort		Laminat Bøg, Birk, Eg, Hvid, Lys grå, Latte, Petrol, Antracit, Sort	
	Dybde 50 cm	Længde 80 cm Længde 100 cm Længde 120 cm	<b>EF-R083</b> <b>EF-R085</b> <b>EF-R087</b>	6.240 6.411 6.508	6.630 6.952 7.138
	Dybde 60 cm	Længde 120 cm Længde 180 cm	<b>EF-R107</b> <b>EF-R113</b>	6.590 6.998	7.259 8.247
	Dybde 70 cm	Længde 120 cm Længde 140 cm Længde 160 cm Længde 180 cm	<b>EF-R127</b> <b>EF-R129</b> <b>EF-R131</b> <b>EF-R133</b>	6.734 6.862 7.041 7.179	7.565 7.890 8.152 8.414
	Dybde 80 cm	Længde 80 cm Længde 120 cm Længde 140 cm Længde 160 cm Længde 180 cm	<b>EF-R143</b> <b>EF-R147</b> <b>EF-R149</b> <b>EF-R151</b> <b>EF-R153</b>	6.492 6.862 7.028 7.232 7.379	7.173 7.890 8.217 8.510 8.846
	Dybde 90 cm	Længde 180 cm	<b>EF-R173</b>	7.610	9.231
	Ø110 cm		<b>EF-Ø110</b>	7.655	9.315
	Ø128 cm		<b>EF-Ø128</b>	8.028	10.025

# EasyFold klapbænke

**Kantprofil:**  
Ret kant med abs

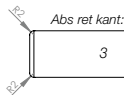

Krydsfiner- eller trækant dog mulig på laminatplader uden tillæg.

**Pladetykkelse:** 19 mm

**Farver/finish plader:**

Decor laminat: Bøg, Birk, Eg, Hvid, Lys grå, Antracit, Sort  
Laminat: Bøg, Birk, Eg, Hvid, Lys grå, Latte, Petrol, Antracit, Sort

**Trolley:** Til 10 bænke. Sort. Leveres usamlet.

**Foldestel fra 1000dots:** Med lås og udløserstang. Ø32 mm ben

**Hjul:** Inkl. 2 hjul

**Stelfarve:** Sort (pulverlakeret) eller Krom. Sarg altid sort

**Stelhøjde:**

47 cm inkl. plade  
En bæk fylder 7 cm i højden, når sammenklappet  
Fast inkl. 2 højdejusterbare stillesko (2,5 cm)

		Decor laminat Bøg, Birk, Eg, Hvid, Lys grå, Antracit, Sort		Laminat Bøg, Birk, Eg, Hvid, Lys grå, Latte, Petrol, Antracit, Sort	
	Dybde 40 cm	Længde 120 cm Længde 140 cm Længde 160 cm Længde 180 cm	<b>EF-FB067</b> <b>EF-FB069</b> <b>EF-FB071</b> <b>EF-FB073</b>	6.526 6.634 6.759 6.903	7.172 7.373 7.613 7.883

## TILBEHØR til EasyFold klapborde og klapbænke med stel fra 1000dots

		Stål
	<b>Trolley til EasyFold klapborde og klapbænke EF-TROLLEY</b>	10.539
	L111 x B45 x H115 cm (passer til alle bord- og bænkestørrelser undtagen runde borde) <i>Hjulhøjde 10 cm + rammehøjde 7 cm + f.eks. bordlængde 180 = 197 cm samlet højde, som dørhullets højde minimum bør være.</i> <i>Bunden er belagt med et gummibånd med riller, så pladerne ikke ridses eller skrider ud. Rundrøret ved kørestangen ridses ikke.</i>	



# STORY kantineborde

FUMAC®

**Bordkantprofil:**  
Ret kant med abs

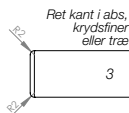

**Pladetykkelse:** 22 mm

**Farver/finish bordplader:**

Decor laminat: Bøg, Birk, Eg, Hvid, Lys grå, Antracit, Sort  
 Finer: Bøg, Birk, Eg  
 Laminat: Bøg, Birk, Eg, Hvid, Lys grå, Latte, Petrol, Antracit, Sort  
 Linoleum: Mushroom, Sandgrå, Lys grå, Mørk grå, Olive, Antracit, Sort  
 AFP laminat: Grafitgrå, Sort (AFP=Anti-Finger-Print)  
 Nanolaminat: Hvid, Sort

**Stelfarve:** Sort eller hvid

**Sargfarve:** Samme farve som stellet

**Stelhøjde:** 73,5 eller 112,5 cm inkl. bordplade

**Søjle:** 2,5 x 4 cm

**Højdejustering:** Fast inkl. højdejusterbare stillesko (1 cm)

**Indvendig afstand mellem ben:**

Ved L120 cm rektangulære borde: 111 cm

Ved L140 cm rektangulære borde: 131 cm

Ved L180 cm rektangulære borde: 171 cm

Krydsfiner- eller trækant dog mulig uden tillæg på alle plader på nær decor laminat.

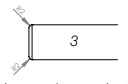
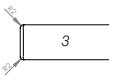
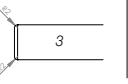
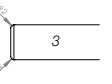
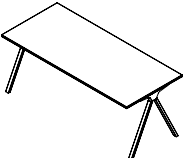
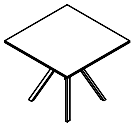
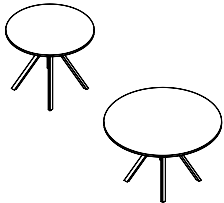
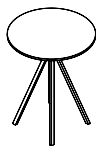
				Decor laminat Bøg, Birk, Eg, Hvid, Lys grå, Antracit, Sort	Finer Bøg, Birk, Eg Laminat Bøg, Birk, Eg, Hvid, Lys grå, Latte, Petrol, Antracit, Sort	Linoleum Mushroom, Sandgrå, Lys grå, Mørk grå, Olive, Antracit, Sort AFP laminat Grafitgrå, Sort	Nanolaminat Hvid, Sort Linoleum Ikke standardfarver		
									
				Leveres kun med ret abs kant inkl. i prisen.	Leveres med ret abs-, krydsfiner- eller trækant inkl. i prisen				
<b>Højde 73,5 cm borde</b>		Dybde 80 cm	Længde 120 cm Længde 140 cm Længde 180 cm	<b>ST-R147</b> <b>ST-R149</b> <b>ST-R153</b>	4.833 4.986 5.440	5.472 5.723 6.220	6.230 6.629 7.025	6.342 8.518 9.009	
			Dybde 90 cm	Længde 120 cm Længde 140 cm Længde 180 cm	<b>ST-R167</b> <b>ST-R169</b> <b>ST-R173</b>	5.074 5.236 5.655	5.737 6.011 6.529	6.330 6.853 7.374	6.670 8.923 9.459
			Dybde 90 cm	Længde 90 cm	<b>ST-LOWK164</b>	5.372	5.754	6.621	7.091
			Ø90 cm		<b>ST-LOWØ090</b>	5.372	5.754	6.621	7.091
		Ø120 cm		<b>ST-LOWØ120</b>	5.622	6.435	7.714	8.015	
	<b>Højde 112,5 cm borde</b>		Ø90 cm		<b>ST-HIGHØ090</b>	5.694	6.210	7.248	7.472





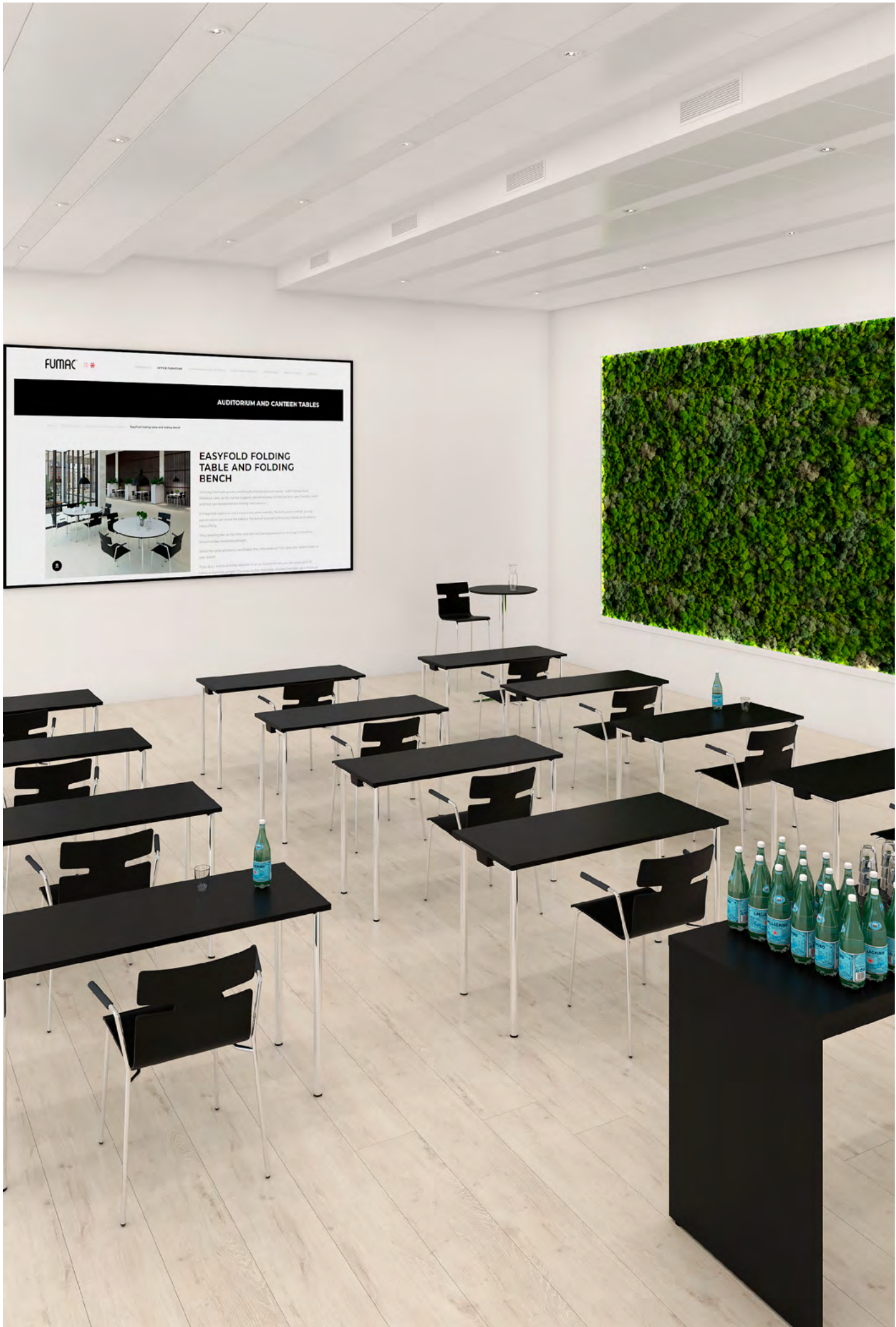

FUMAC

AUDITORIUM AND CANTEEN TABLES

EASYFOLD FOLDING TABLE AND FOLDING BENCH

The Easyfold folding table and folding bench are made from high-quality stainless steel, which makes them durable and easy to clean. They are also stackable and can be used in a variety of settings, from a meeting room to a canteen.

The folding bench is made from high-quality stainless steel, which makes it durable and easy to clean. It is also stackable and can be used in a variety of settings, from a meeting room to a canteen.



**InLINE**



**InLINE MEDIA**



**SQUARE**



**SQUARE MEDIA**



**SWITCH**



**SWITCH MEDIA**



**SWITCH MEDIA STRAIGHT**



**SWITCH EXECUTIVE**



**SWITCH CAFE- OG MØDEBORD**



**STORY**



**MEETING**



**MADRID**





# KONFERENCE- OG MØDEBORDE

KONFERENCE-, MØDE-, MEDIE-, CAFE- OG BARBORDE

	InLINE	SQUARE	SWITCH Design: Busk+Hertzog	STORY	MEETING	MADRID
<b>Bordplader:</b>	22 mm mdf (decor laminat = møbelspån)	22 mm mdf (decor laminat = møbelspån)	22 mm mdf	22 mm	32 mm	22 mm
<b>Bordkant-profil:</b> <i>OBS! Støtdabsorberende abs-kanter gør bordpladen yderligere stærk overfor slitage og slagskader fra f.eks stolearm læn og bæltespænder</i>	Affaset kant:  10 mm ret abs, krydsfiner eller træ + affaset kant (tillæg):  Ret kant i abs, krydsfiner eller træ (tillæg):  Decor laminat altid med ret abs kant (inkl. i prisen)	Affaset kant:  10 mm ret abs, krydsfiner eller træ + affaset kant (tillæg):  Ret kant i abs, krydsfiner eller træ (tillæg):  Decor laminat altid med ret abs kant (inkl. i prisen)	Affaset kant:  10 mm ret abs, krydsfiner eller træ + affaset kant (tillæg):  Ret kant i abs, krydsfiner eller træ (tillæg):  Decor laminat altid med ret abs kant (inkl. i prisen)	Ret kant i abs, krydsfiner eller træ. (Krydsfiner og træ dog ikke muligt sammen med decor laminat): 		Affaset kant:  10 cm ret abs, krydsfiner eller træ + affaset kant (tillæg):  Ret kant i abs, krydsfiner eller træ (tillæg): 
<b>Varianter:</b> (Se farvekoder bagerst i prislisen)	Finer:  Decor laminat:  Laminat:  Linoleum:  AFP laminat:  Nanolaminat: 	Finer:  Decor laminat:  Laminat:  Linoleum:  AFP laminat:  Nanolaminat: 	Finer:  Decor laminat:  Laminat:  Linoleum:  AFP laminat:  Nanolaminat:  <i>OBS! Ikke alle overflader er tilgængelige i alle SWITCH serier.</i>	Finer:  Decor laminat:  Laminat:  Linoleum:  AFP laminat:  Nanolaminat: 	Laminat:  Linoleumstop: 	Finer:  Decor laminat:  Laminat:  Linoleum:  AFP laminat:  Nanolaminat: 
<b>Stel:</b> (Se farvekoder bagerst i prislisen)						
<b>Højde:</b>	72 cm inkl. bordplade	72 cm inkl. bordplade	Tilbydes i flere højder	Fast højde 73,5 eller 112,5 cm inkl. bordplade	90 og 110 cm inkl. plade	75 cm og 90 cm inkl. bordplade
<b>Søjler:</b>	Ø7 cm Fod: L70 x D7,2 cm	7x7 cm Fod: L70 x D7,2 cm	Søjler: Ø7 cm (SWITCH EXECUTIVE Ø5 cm) Fodder: Flere typer/str.	Ben: 2,5 x 4 cm	Krom fodstøtte Ø38 mm på H110 højbordet	Ben: 3,5-8 cm (konisk)

# InLINE konferenceborde

## Standard bordkantprofil:

Affaset kant (1)

OBS! Decor laminat leveres altid/kun med ret kant i abs (3) inkl. i prisen.

## Special bordkantprofil:

Tillæg for abs-, krydsfiner- og trækanter (2+3): 815 kr. bruttotillæg pr. plade.  
 -Rektangulære borde abs:  
 -Hjørner radius 2 (dvs. rette)  
 -Bådformede borde abs:  
 -Hjørner radius 50  
 Se standard abs- og trækant-varianten på farvekort bagerst.

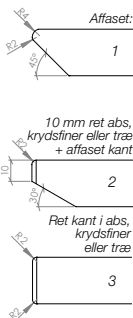

## Standard kantlak:

Lakerede affasede kanter i samme farve som pladen - finerede plader samt laminat bøg, birk og eg dog med klar kantlak.

Du kan uden beregning vælge sort, hvid, lys grå eller antracit kantlak uafhængig af bordpladens farve (dog ikke på finerede plader).

## Speciallakerede kanter:

3.280 kr. bruttotillæg pr. produktion uanset pladeantal.  
 Husk at oplyse RAL farve.

## Pladetykkelse:

22 mm møbelspån ved decor laminat - altid med ret abs kant inkl. i prisen

## Farver/finish bordplader:

Decor laminat: Bøg, Birk, Eg, Hvid, Lys grå, Antracit, Sort  
 Bøg, Birk, Eg  
 Laminat: Bøg, Birk, Eg, Hvid, Lys grå, Latte, Petrol, Antracit, Sort  
 AFP laminat: Sort (AFP=Anti-Finger-Print)  
 Mushroom, Sandgrå, Lys grå, Mørk grå, Olive, Antracit, Sort  
 Nanolaminat: Hvid, Sort

## InLINE STEL

**Stelfarve:** Hvid, Alu, Krom, Sort samt Mix

**Sargfarve:** Sort

**Søjler:** Ø7 cm

**Dobbelt flexramme:** Tilpasset bordlængde 280-440 cm

**Triple flexramme:** Tilpasset bordlængde 480-640 cm

**Stelhøjde:** 72 cm inkl. bordplade.

Tillæg pr. krom fod: 160 kr.  
 Tillæg pr. krom søjle: 475 kr.

## Rektangulære InLINE konferenceborde

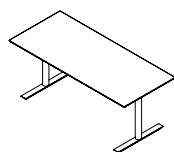

Dybde	Længde	Model	Decor laminat	Finer Laminat	Linoleum	Nanolaminat
60 cm	Længde 120 cm	<b>6127</b>	4.594	5.489	6.115	6.614
	Længde 140 cm	<b>6128</b>	4.720	5.639	6.304	6.869
	Længde 160 cm	<b>6129</b>	4.865	5.802	6.490	7.146
70 cm	Længde 120 cm	<b>6184</b>	4.728	5.639	6.304	6.869
	Længde 140 cm	<b>6185</b>	4.886	5.823	6.532	7.189
	Længde 160 cm	<b>6186</b>	5.053	5.992	6.762	7.508
	Længde 180 cm	<b>6187</b>	5.198	6.178	6.971	7.804
80 cm	Længde 120 cm	<b>6100</b>	4.886	5.802	6.490	7.146
	Længde 140 cm	<b>6114</b>	5.062	5.992	6.762	7.508
	Længde 160 cm	<b>6101</b>	5.251	6.199	7.013	7.848
	Længde 180 cm	<b>6102</b>	5.439	6.387	7.263	8.208
	Længde 200 cm	<b>6103</b>	5.625	6.596	7.515	8.570
90 cm	Længde 180 cm	<b>6117</b>	5.646	6.616	7.555	8.615
	Længde 200 cm	<b>6118</b>	5.823	6.845	7.826	9.017
100 cm	Længde 160 cm	<b>6107</b>	5.593	6.596	7.515	8.570
	Længde 180 cm	<b>6108</b>	5.823	6.845	7.826	9.017
	Længde 200 cm	<b>6109</b>	6.095	7.095	8.138	9.463
	Længde 220 cm	<b>6110</b>	6.367	7.346	8.472	9.889
110 cm	Længde 160 cm	<b>6195</b>	6.857	7.689	8.763	9.953
	Længde 180 cm	<b>6196</b>	7.104	8.070	9.207	10.540
	Længde 200 cm	<b>6197</b>	7.291	8.423	9.651	11.101
	Længde 220 cm	<b>6198</b>	7.409	8.776	10.067	11.685

\*Tillæg for 2 krom fødder: 320,- kr.  
 Tillæg for 2 krom søjler: 950,- kr.

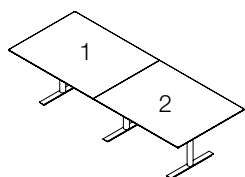

Dybde	Længde	Model	Decor laminat	Finer Laminat	Linoleum	Nanolaminat
110 cm	Længde 280 cm	<b>6154</b>	12.877	14.676	16.738	18.695
	Længde 320 cm	<b>6155</b>	13.421	15.381	17.717	19.629
	Længde 360 cm	<b>6156</b>	14.005	16.090	18.695	20.607
	Længde 400 cm	<b>6157</b>	14.548	16.800	19.629	
	Længde 440 cm	<b>6158</b>	15.092	17.466	20.607	

\*Tillæg for 3 krom fødder: 480,- kr.  
 Tillæg for 3 krom søjler: 1.425,- kr.

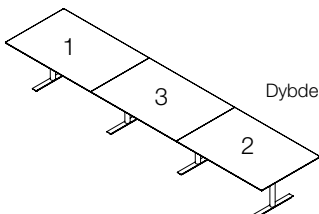

Dybde	Længde	Model	Decor laminat	Finer Laminat	Linoleum	Nanolaminat
110 cm	Længde 480 cm	<b>61480R</b>	20.059	22.998	26.500	28.668
	Længde 520 cm	<b>61520R</b>	20.500	23.565	27.208	29.370
	Længde 560 cm	<b>61560R</b>	21.309	24.566	28.668	30.137
	Længde 600 cm	<b>61600R</b>	21.750	25.127	29.370	
	Længde 640 cm	<b>61640R</b>	22.125	25.629	30.137	

Tillæg for 4 krom fødder: 640,- kr.  
 Tillæg for 4 krom søjler: 1.900,- kr.

## OBS!

- Husk at vælge Hvid, Alu, Sort, Krom eller Mix stel.
- Kontakt kundeservice, hvis du ønsker konferenceborde længere end 640 cm.

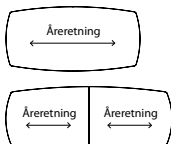

## \*\*OBS!

Ved konferenceborde bestående af 2 eller flere sammensatte plader i laminat bøg, birk eller eg garanteres der ikke for matching af de forskellige pladers arettegninger.





**Bådformedede InLINE konferenceborde**

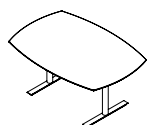

Dybde 110/90 cm    Længde 160 cm    **6175**  
 Længde 180 cm    **6176**  
 Længde 200 cm    **6177**  
 Længde 220 cm    **6178**

\*Tillæg for 2 krom fødder: 320,- kr.  
 Tillæg for 2 krom søjler: 950,- kr.

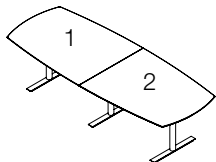

Dybde 110/90 cm    Længde 280 cm    **6164**  
 Længde 320 cm    **6165**  
 Længde 360 cm    **6166**  
 Længde 400 cm    **6167**  
 Længde 440 cm    **6168**

\*Tillæg for 3 krom fødder: 480,- kr.  
 Tillæg for 3 krom søjler: 1.425,- kr.

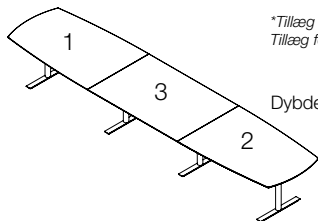

Dybde 110/90 cm    Længde 480 cm    **61480K**  
 Længde 520 cm    **61520K**  
 Længde 560 cm    **61560K**  
 Længde 600 cm    **61600K**  
 Længde 640 cm    **61640K**

Tillæg for 4 krom fødder: 640,- kr.  
 Tillæg for 4 krom søjler: 1.900,- kr.

- OBS!  
 - Husk at vælge Hvid, Alu, Sort, Krom eller Mix stel.  
 - Kontakt kundeservice, hvis du ønsker konferenceborde længere end 640 cm.



**\*\*OBS!**  
 Ved konferenceborde bestående af 2 eller flere sammensatte plader i laminat bøg, birk eller eg garanteres der ikke for matchning af de forskellige pladers åretegninger.

Finer	Linoleum	Nanolaminat
Bøg, Birk, Eg	Mushroom, Sandgrå,	Hvid, Sort
Laminat	Lys grå, Mørk grå, Olive,	Linoleum
Bøg, Birk, Hvid, Eg,	Antracit, Sort	Ikke standardfarver
Lys grå, Latte, Petrol,	AFP laminat	
Antracit, Sort	Sort	

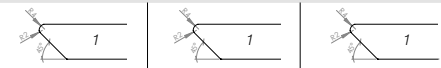

Leveres med affaset kant som standard (1). Mod tillæg kan abs-, krydstiner- eller trækant (2 eller 3) tilvælges (se priser og muligheder overst).

7.689	8.763	9.953
8.070	9.207	10.540
8.423	9.651	11.101
8.776	10.067	11.685
<b>Laminat**</b>	<b>Linoleum</b>	<b>Nanolaminat</b>
Bøg, Birk, Eg, Hvid,	Mushroom, Sandgrå,	Hvid, Sort
Lys grå, Latte, Petrol,	Lys grå, Mørk grå,	Linoleum
Antracit, Sort	Olive, Antracit, Sort	Ikke standardfarver
	AFP laminat	
	Grafitgrå, Sort	
12.877	14.676	16.738
13.421	15.381	17.717
14.005	16.090	18.695
14.548	16.800	19.629
15.092	17.466	20.607
20.059	22.998	26.500
20.500	23.565	27.208
21.309	24.566	28.668
21.750	25.127	29.370
22.125	25.629	30.137

**TILBEHØR til InLINE rektangulære og bådformede konferenceborde**

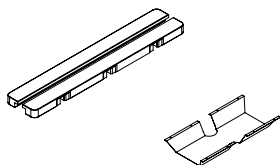

**Dobbelt kabelklap\* hængslet i begge sider**  
 L48,7 x B9,6 cm

**KG05**

1.943

\* Bemærk at kabelklapper IKKE tilbydes i decor laminat, finer eller laminater med træstruktur samt borde i L120 cm. Kabelklapper placeres altid centralt på det enkelte bord/den enkelte bordplade. Kabelklapper kan ikke placeres i samlingen. Priser er inkl. montering. Bemærk at kabelklapper ikke kan efterbestilles/eftermonteres.

**Kabelbakke**  
 L60 x B18,5/29,8 x H12 cm

**BE860**

**Sort metal**

764

**Linoleumspleje**

**1 liter koncentreret Monel linoleumspleje (daglig pleje)**

**Monel**

**Andet**

406

**Universal laminat plejesæt**

**1 liter koncentreret Forbo linoleums-cleaner (til genstridige pletter)**

**320300002**

384

**Universal laminatrens**

**250 ml laminatrens, laminatsvamp og en microfiberklud**

**300800015**

511

**Desinfektion til laminat**

**1 liter**

**300800012**

795

**500 ml desinfektion med forstøver til laminat og nanolaminat**

**300800029**

305



# InLINE MEDIA konferenceborde

**Standard bordkantprofil:**  
Affaset kant (1)

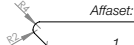

**Special bordkantprofil:**

Tillæg for abs-, krydsfiner- og trækanter (2+3):  
815 kr. bruttotillæg pr. plade.

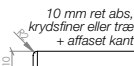

Se standard abs- og trækanter-varianten på farvekort bagerst.

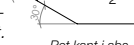

OBS! Stodabsorberende abs-kanter gør bordpladen yderligere stærk overfor slidage og slagskader fra f.eks. stole-armleæn og bæltespænder.

**Standard kantlak:**

Lakerede affasede kanter i samme farve som pladen - finerede plader samt laminat bøg, birk og eg dog med klar kantlak. Du kan uden beregning vælge sort, hvid, lys grå eller antracit kantlak (dog ikke på finerede plader).

**Speciallakerede kanter:**

3.280 kr. bruttotillæg pr. produktion uanset pladeantal. Husk at oplyse RAL farve.

**Pladetykkelse:** 22 mm mdf

**Farver/finish bordplader:**

Finer: Bøg, Birk, Eg  
Laminat: Bøg, Birk, Eg, Hvid, Lys grå, Latte, Petrol, Antracit, Sort  
AFP laminat: Grafitgrå, Sort (AFP=Anti-Finger-Print)  
Linoleum: Mushroom, Sandgrå, Lys grå, Mørk grå, Olive, Antracit, Sort  
Nanolaminat: Hvid, Sort

**InLINE STEL**

**Stelfarve:** Hvid, Alu, Krom, Sort samt Mix

**Sargfarve:** Sort

**Søjler:** Ø7 cm

**Dobbelt flexramme:** Tilpasset bordlængde 280-440 cm

**Stelhøjde:** 72 cm inkl. bordplade.

Tillæg pr. krom fod: 160 kr.

Tillæg pr. krom søjle: 475 kr.

## Vingeformet InLINE MEDIA konferencebord

inkl. InLINE stel Hvid, Alu, Sort, Krom\* eller Mix

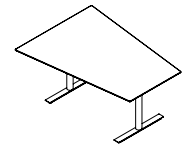

### InLINE MEDIA konferencebord med 1 plade og 2 søjler

Dybde 80/120 cm	Længde 140 cm	<b>61140</b>
	Længde 160 cm	<b>61160</b>
	Længde 180 cm	<b>61180</b>
	Længde 200 cm	<b>61200</b>
	Længde 220 cm	<b>61220</b>

OBS!

Husk at vælge Hvid, Alu, Sort, Krom\* eller Mix stel.

\*Tillæg for 2 krom fødder: 320,- kr.

Tillæg for 2 krom søjler: 950,- kr.

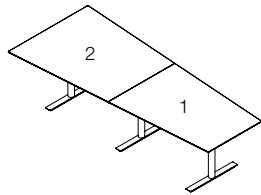

### InLINE MEDIA konferencebord med 2 plader og 3 søjler

Dybde 80/120 cm	Længde 280 cm	<b>61280</b>
	Længde 320 cm	<b>61320</b>
	Længde 360 cm	<b>61360</b>
	Længde 400 cm	<b>61400</b>
	Længde 440 cm	<b>61440</b>

OBS!

Husk at vælge Hvid, Alu, Sort, Krom\* eller Mix stel.

\*Tillæg for 3 krom fødder: 480,- kr.

Tillæg for 3 krom søjler: 1.425,- kr.

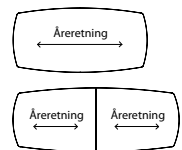

\*\*OBS!

Ved konferenceborde bestående af 2 plader i laminat bøg, birk eller eg garanteres der ikke for matchning af pladernes åretegninger.

	Finer Bøg, Birk, Eg Laminat Bøg, Birk, Hvid, Eg, Lys grå, Latte, Petrol, Antracit, Sort	Linoleum Mushroom, Sandgrå, Lys grå, Mørk grå, Olive, Antracit, Sort AFP laminat Grafitgrå, Sort	Nanolaminat Hvid, Sort Linoleum Ikke standardfarver
Leveres med affaset kant som standard (1). Mod tillæg kan abs-, krydsfiner- eller trækant (2 eller 3) tilvælges (se priser og muligheder overst).			
	8.192	9.212	10.445
	8.397	9.480	10.852
	8.666	9.835	11.331
	8.834	10.071	11.718
	9.104	10.340	11.996
	<b>Laminat**</b> Bøg, Birk, Eg, Hvid, Lys grå, Latte, Petrol, Antracit, Sort	13.564	15.606
		13.952	15.990
		14.588	16.757
		15.184	17.525
		16.697	18.963
		18.025	21.998

## TILBEHØR til InLINE MEDIA konferencebord

			Laminat (ensfarvet) Linoleum AFP laminat Nanolaminat
	<b>Dobbelt kabelklap* hængstet i begge sider</b> L48,7 x B9,6 cm	<b>KG05</b>	1.943
	<b>Kabelbakke</b> L60 x B18,5/29,8 x H12 cm	<b>BE860</b>	Sort metal 764
<b>Linoleumspleje</b>	<b>1 liter koncentreret Monel linoleumspleje (daglig pleje)</b>	<b>Monel</b>	<b>Andet</b> 406
	<b>1 liter koncentreret Forbo linoleums-cleaner (til genstridige pletter)</b>	<b>320300002</b>	384
	<b>250 ml laminatrens, laminatsvamp og en microfiberklud</b>	<b>300800015</b>	511
	<b>1 liter</b>	<b>300800012</b>	795
	<b>500 ml desinfektion med forstøver til laminat og nanolaminat</b>	<b>300800029</b>	305

# SQUARE konferenceborde

FUMAC®

## Standard bordkantprofil:

Affaset kant (1)

OBS! Decor laminat leveres altid/kun med ret abs kant inkl. i prisen

## Special bordkantprofil:

Tillæg for abs-, krydsfiner- og trækanter (2+3):

815 kr. bruttotillæg pr. plade.

- Rektangulære borde abs: Hjørner radius 2 (dvs. rette)

- Bådformede borde abs: Hjørner radius 50

Se standard abs- og trækant-varianten på farvekort bagerst.

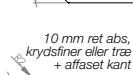

## Standard kantlak:

Lakerede affasede kanter i samme farve som pladen - finerede plader samt laminat bøg, birk og eg dog med klar kantlak.

Du kan uden beregning vælge sort, hvid, lys grå eller antracit kantlak uafhængig af bordpladens farve (dog ikke på finerede plader).

## Speciallakerede kanter:

3.280 kr. bruttotillæg pr. produktion uanset pladeantal.

Husk at oplyse RAL farve.

## Pladetykkelse: 22 mm mdf

22 mm møbelspån ved decor laminat - altid med ret abs kant inkl. i prisen.

## Farver/finish bordplader:

Decor laminat: Bøg, Birk, Eg, Hvid, Lys grå, Antracit, Sort

Finer: Bøg, Birk, Eg

Laminat: Bøg, Birk, Eg, Hvid, Lys grå,

Latte, Petrol, Antracit, Sort

AFP laminat: Grafitgrå, Sort

(AFP=Anti-Finger-Print)

Mushroom, Sandgrå,

Lys grå, Mørk grå, Olive,

Antracit, Sort

Nanolaminat: Hvid, Sort

## SQUARE STEL

**Stelfarve:** Hvid, Alu, Krom, Sort samt Mix

**Sargfarve:** Sort

**Søjler:** 7x7 cm (6x6 cm ved 2-leddet)

**Dobbelt flexramme:** Tilpasset bordlængde 280-440 cm

**Triple flexramme:** Tilpasset bordlængde 480-640 cm

**Stelhøjde:** 72 cm inkl. bordplade.

Tillæg pr. krom fod: 160 kr.

Tillæg pr. krom søjle: 475 kr.

## Rektangulære SQUARE konferenceborde

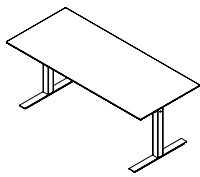

Dybde	Længde	Model	Decor laminat	Finer Laminat	Linoleum	Nanolaminat
60 cm	Længde 120 cm	<b>6627</b>	4.594	5.489	6.115	6.614
	Længde 140 cm	<b>6628</b>	4.720	5.639	6.304	6.869
	Længde 160 cm	<b>6629</b>	4.865	5.802	6.490	7.146
70 cm	Længde 120 cm	<b>6684</b>	4.728	5.639	6.304	6.869
	Længde 140 cm	<b>6685</b>	4.886	5.823	6.532	7.189
	Længde 160 cm	<b>6686</b>	5.053	5.992	6.762	7.508
	Længde 180 cm	<b>6687</b>	5.198	6.178	6.971	7.804
80 cm	Længde 120 cm	<b>6600</b>	4.886	5.802	6.490	7.146
	Længde 140 cm	<b>6614</b>	5.062	5.992	6.762	7.508
	Længde 160 cm	<b>6601</b>	5.251	6.199	7.013	7.848
	Længde 180 cm	<b>6602</b>	5.439	6.387	7.263	8.208
	Længde 200 cm	<b>6603</b>	5.625	6.596	7.515	8.570
90 cm	Længde 180 cm	<b>6617</b>	5.646	6.616	7.555	8.615
	Længde 200 cm	<b>6618</b>	5.823	6.845	7.826	9.017
100 cm	Længde 160 cm	<b>6607</b>	5.593	6.596	7.515	8.570
	Længde 180 cm	<b>6608</b>	5.823	6.845	7.826	9.017
	Længde 200 cm	<b>6609</b>	6.095	7.095	8.138	9.463
	Længde 220 cm	<b>6610</b>	6.367	7.346	8.472	9.889
110 cm	Længde 160 cm	<b>6695</b>	6.857	7.689	8.763	9.953
	Længde 180 cm	<b>6696</b>	7.104	8.070	9.207	10.540
	Længde 200 cm	<b>6697</b>	7.291	8.423	9.651	11.101
	Længde 220 cm	<b>6698</b>	7.409	8.776	10.067	11.685

Tillæg for 2 krom fødder: 320,- kr.  
Tillæg for 2 krom søjler: 950,- kr.

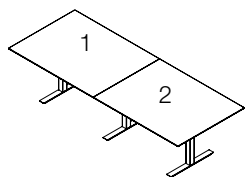

Dybde	Længde	Model	Decor laminat	Finer Laminat	Linoleum	Nanolaminat
110 cm	Længde 280 cm	<b>6654</b>	12.877	14.676	16.738	16.738
	Længde 320 cm	<b>6655</b>	13.421	15.381	17.717	17.717
	Længde 360 cm	<b>6656</b>	14.005	16.090	18.695	18.695
	Længde 400 cm	<b>6657</b>	14.548	16.800	19.629	19.629
	Længde 440 cm	<b>6658</b>	15.092	17.466	20.607	20.607

Tillæg for 3 krom fødder: 480,- kr.  
Tillæg for 3 krom søjler: 1.425,- kr.

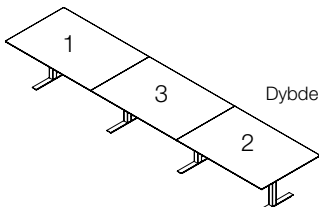

Dybde	Længde	Model	Decor laminat	Finer Laminat	Linoleum	Nanolaminat
110 cm	Længde 480 cm	<b>66480R</b>	20.059	22.998	26.500	26.500
	Længde 520 cm	<b>66520R</b>	20.500	23.565	27.208	27.208
	Længde 560 cm	<b>66560R</b>	21.309	24.566	28.668	28.668
	Længde 600 cm	<b>66600R</b>	21.750	25.127	29.370	29.370
	Længde 640 cm	<b>66640R</b>	22.125	25.629	30.137	30.137

Tillæg for 4 krom fødder: 640,- kr.  
Tillæg for 4 krom søjler: 1.900,- kr.

## OBS!

- Husk at vælge Hvid, Alu, Sort, Krom eller Mix stel.
- Kontakt kundeservice, hvis du ønsker konferenceborde længere end 640 cm.



## \*\*OBS!

Ved konferenceborde bestående af 2 eller flere sammensatte plader i laminat bøg, birk eller eg garanteres der ikke for matching af de forskellige pladers åretegninger.



### Bådformedede SQUARE konferenceborde

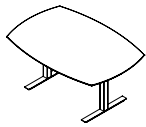

Dybde 110/90 cm	Længde 160 cm	<b>6675</b>
	Længde 180 cm	<b>6676</b>
	Længde 200 cm	<b>6677</b>
	Længde 220 cm	<b>6678</b>

Tillæg for 2 krom fødder: 320,- kr.  
Tillæg for 2 krom søjler: 950,- kr.

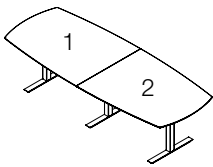

Dybde 110/90 cm	Længde 280 cm	<b>6664</b>
	Længde 320 cm	<b>6665</b>
	Længde 360 cm	<b>6666</b>
	Længde 400 cm	<b>6667</b>
	Længde 440 cm	<b>6668</b>

Tillæg for 3 krom fødder: 480,- kr.  
Tillæg for 3 krom søjler: 1.425,- kr.

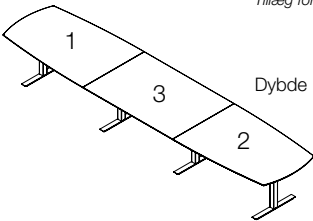

Dybde 110/90 cm	Længde 480 cm	<b>66480K</b>
	Længde 520 cm	<b>66520K</b>
	Længde 560 cm	<b>66560K</b>
	Længde 600 cm	<b>66600K</b>
	Længde 640 cm	<b>66640K</b>

Tillæg for 4 krom fødder: 640,- kr.  
Tillæg for 4 krom søjler: 1.900,- kr.

#### OBS!

- Husk at vælge Hvid, Alu, Sort, Krom eller Mix stel.
- Kontakt kundeservice, hvis du ønsker konferenceborde længere end 640 cm.



#### \*\*OBS!

Ved konferenceborde bestående af 2 eller flere sammensatte plader i laminat bøg, birk eller eg garanteres der ikke for matchning af de forskellige pladers åretegninger.

Finer	Linoleum	Nanolaminat
Bøg, Birk, Eg	Mushroom, Sandgrå, Lys grå, Mørk grå, Olive, Antracit, Sort	Hvid, Sort
Laminat	AFP laminat	Linoleum
Bøg, Birk, Hvid, Eg, Lys grå, Latte, Petrol, Antracit, Sort	Grafitgrå, Sort	Ikke standardfarver

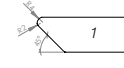
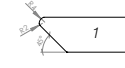
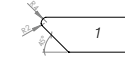

Leveres med affaset kant som standard (1). Mod tillæg kan abs-, krydstiner- eller trækant (2 eller 3) tilvælges (se priser og muligheder overst).

7.689	8.763	9.953
8.070	9.207	10.540
8.423	9.651	11.101
8.776	10.067	11.685

Laminat**	Linoleum	Nanolaminat
Bøg, Birk, Eg, Hvid, Lys grå, Latte, Petrol, Antracit, Sort	Mushroom, Sandgrå, Lys grå, Mørk grå, Olive, Antracit, Sort	Hvid, Sort
AFP laminat	AFP laminat	Linoleum
Grafitgrå, Sort	Grafitgrå, Sort	Ikke standardfarver

12.877	14.676	16.738
13.421	15.381	17.717
14.005	16.090	18.695
14.548	16.800	19.629
15.092	17.466	20.607

20.059	22.998	26.500
20.500	23.565	27.208
21.309	24.566	28.668
21.750	25.127	29.370
22.125	25.629	30.137

### TILBEHØR til SQUARE rektangulære og bådformede konferenceborde

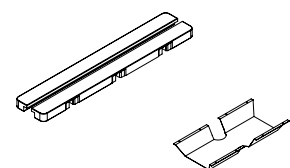

#### Dobbelt kabelklap\* hængslet i begge sider

L48,7 x B9,6 cm

**KG05**

1.943

\* Bemærk at kabelklapper IKKE tilbydes i decor laminat, finer eller laminater med træstruktur samt borde i L120 cm. Kabelklapper placeres altid centralt på det enkelte bord/den enkelte bordplade. Kabelklapper kan ikke placeres i samlingen. Priser er inkl. montering. Bemærk at kabelklapper ikke kan efterbestilles/eftermonteres.

#### Kabelbakke

L60 x B18,5/29,8 x H12 cm

**BE860**

Sort metal  
764

#### Linoleumspleje

1 liter koncentreret Monel linoleumspleje (daglig pleje)

**Monel**

Andet  
406

1 liter koncentreret Forbo linoleums-cleaner (til genstridige pletter)

**320300002**

384

#### Universal laminat plejesæt

250 ml laminatrens, laminatsvamp og en microfiberklud

**300800015**

511

#### Universal laminatrens

1 liter

**300800012**

795

#### Desinfektion til laminat

500 ml desinfektion med forstøver til laminat og nanolaminat

**300800029**

305





# SWITCH konferenceborde

## Standard bordkantprofil:

Affaset kant (1)

OBS! Decor laminat leveres altid/kun med ret abs kant inkl. i prisen

## Special bordkantprofil:

Tillæg for abs-, krydsfiner- og trækanter (2+3): 815 kr. bruttotillæg pr. plade.

- Rektangulære borde abs: Hjørner radius 2 (dvs. rette)
- Bådformede borde abs: Hjørner radius 50

Se standard abs- og trækantvarianter på farvekort bagerst.

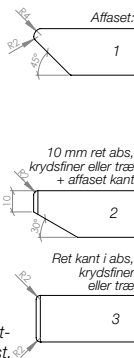

## Standard kantlak:

Lakerede affasede kanter i samme farve som pladen - finerede plader samt laminat bøg, birk og eg dog med klar kantlak.

Du kan uden beregning vælge sort, hvid, lys grå eller antracit kantlak uafhængig af bordpladens farve (dog ikke på finerede plader).

## Speciallakerede kanter:

3.280 kr. bruttotillæg pr. produktion uanset pladeantal. Husk at oplyse RAL farve.

## Pladetykkelse:

22 mm mdf  
22 mm møbelspån ved decor laminat  
- altid med ret abs kant inkl. i prisen

## Farver/finish bordplader:

Decor laminat: Bøg, Birk, Eg, Hvid, Lys grå, Antracit, Sort  
Finer: Bøg, Birk, Eg  
Laminat: Bøg, Birk, Eg, Hvid, Lys grå, Latte, Petrol, Antracit, Sort  
Linoleum: Mushroom, Sandgrå, Lys grå, Mørk grå, Olive, Antracit, Sort  
AFP laminat: Grafitgrå, Sort (AFP=Anti-Finger-Print)  
Nanolaminat: Hvid, Sort

## SWITCH SØJLER MED VINKELFOD

Støtler: Hvid, Alu, Krom, Sort eller Mix

Sargfarve: Sort

Fødder: Vinkelfod: L77,8xD4,7-7,6 cm  
Vinkelfod v. D60-D70 borde: L50,8xD4,7-7,6 cm  
Lige fod: L79,2xD4,7-7,6 cm

Søjler: Ø7 cm

Dobbelt flexramme: Tilpasset bordlængde 280-440 cm

Triple flexramme: Tilpasset bordlængde 480-640 cm

Stelhøjde: 72 cm inkl. bordplade.

Tillæg pr. krom fod: 160 kr.

Tillæg pr. krom søjle: 475 kr.

				Decor laminat Bøg, Birk, Eg, Hvid, Lys grå, Antracit, Sort	Finer Bøg, Birk, Eg Laminat Bøg, Birk, Hvid, Eg, Lys grå, Latte, Petrol, Antracit, Sort	Linoleum Mushroom, Sandgrå, Lys grå, Mørk grå, Olive, Antracit, Sort AFP laminat Grafitgrå, Sort	Nanolaminat Hvid, Sort Linoleum Ikke standardfarver
<b>Rektangulære SWITCH konferenceborde</b>							
				Leveres kun med ret abs kant inkl. i prisen.	Leveres med affaset kant som standard (1). Mod tillæg kan abs-, krydsfiner- eller trækant (2 eller 3) tilvælges (se priser og muligheder overst).		
	Dybde 60 cm	Længde 120 cm	<b>5127</b>	5.557	6.454	7.080	7.595
		Længde 140 cm	<b>5128</b>	5.683	6.600	7.267	7.851
		Længde 160 cm	<b>5129</b>	5.828	6.765	7.453	8.127
	Dybde 70 cm	Længde 120 cm	<b>5184</b>	5.692	6.600	7.267	7.851
		Længde 140 cm	<b>5185</b>	5.847	6.787	7.497	8.171
		Længde 160 cm	<b>5186</b>	6.017	6.955	7.724	8.489
		Længde 180 cm	<b>5187</b>	6.164	7.142	7.935	8.786
	Dybde 80 cm	Længde 120 cm	<b>5100</b>	5.849	6.765	7.453	8.127
		Længde 140 cm	<b>5114</b>	6.026	6.955	7.724	8.489
		Længde 160 cm	<b>5101</b>	6.215	7.162	7.976	8.828
		Længde 180 cm	<b>5102</b>	6.401	7.350	8.227	9.192
		Længde 200 cm	<b>5103</b>	6.589	7.560	8.477	9.553
Dybde 90 cm	Længde 180 cm	<b>5117</b>	6.610	7.580	8.518	9.596	
	Længde 200 cm	<b>5118</b>	6.787	7.808	8.791	9.998	
Dybde 100 cm	Længde 160 cm	<b>5107</b>	6.557	7.560	8.477	9.553	
	Længde 180 cm	<b>5108</b>	6.787	7.808	8.791	9.998	
	Længde 200 cm	<b>5109</b>	7.058	8.060	9.102	10.443	
	Længde 220 cm	<b>5110</b>	7.329	8.310	9.436	10.871	
Dybde 110 cm	Længde 160 cm	<b>5195</b>	7.820	8.656	9.726	10.935	
	Længde 180 cm	<b>5196</b>	8.070	9.033	10.171	11.521	
	Længde 200 cm	<b>5197</b>	8.255	9.387	10.613	12.083	
	Længde 220 cm	<b>5198</b>	8.372	9.740	11.031	12.668	
Tillæg for 2 krom fødder: 320,- kr. Tillæg for 2 krom søjler: 950,- kr.							
	Dybde 110 cm	Længde 280 cm	<b>5154</b>		14.421	16.215	18.309
		Længde 320 cm	<b>5155</b>		14.965	16.922	19.289
		Længde 360 cm	<b>5156</b>		15.545	17.632	20.266
		Længde 400 cm	<b>5157</b>		16.090	18.341	21.202
		Længde 440 cm	<b>5158</b>		16.633	19.008	22.178
Tillæg for 3 krom fødder: 480,- kr. Tillæg for 3 krom søjler: 1.425,- kr.							
	Dybde 110 cm	Længde 480 cm	<b>51480R</b>		22.181	25.117	28.662
		Længde 520 cm	<b>51520R</b>		22.619	25.685	29.369
		Længde 560 cm	<b>51560R</b>		23.430	26.685	30.830
		Længde 600 cm	<b>51600R</b>		23.870	27.246	31.532
		Længde 640 cm	<b>51640R</b>		24.247	27.752	32.298
Tillæg for 4 krom fødder: 640,- kr. Tillæg for 4 krom søjler: 1.900,- kr.							
OBS!							
- Husk at vælge Hvid, Alu, Sort, Krom eller Mix.							
- Kontakt kundeservice, hvis du ønsker konferenceborde længere end 640 cm.							
**OBS!							
Ved konferenceborde bestående af 2 eller flere sammensatte plader i laminat bøg, birk eller eg garanteres der ikke for matching af de forskellige pladers åretegninger.							





### Bådformedede SWITCH konferenceborde

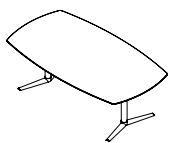

Dybde 110/90 cm	Længde 160 cm	<b>5175</b>
	Længde 180 cm	<b>5176</b>
	Længde 200 cm	<b>5177</b>
	Længde 220 cm	<b>5178</b>

Tillæg for 2 krom fødder: 320,- kr.  
Tillæg for 2 krom søjler: 950,- kr.

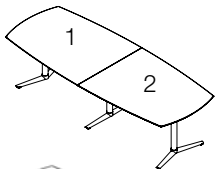

Dybde 110/90 cm	Længde 280 cm	<b>5164</b>
	Længde 320 cm	<b>5165</b>
	Længde 360 cm	<b>5166</b>
	Længde 400 cm	<b>5167</b>
	Længde 440 cm	<b>5168</b>

Tillæg for 3 krom fødder: 480,- kr.  
Tillæg for 3 krom søjler: 1.425,- kr.

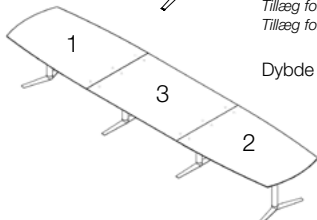

Dybde 110/90 cm	Længde 480 cm	<b>51480K</b>
	Længde 520 cm	<b>51520K</b>
	Længde 560 cm	<b>51560K</b>
	Længde 600 cm	<b>51600K</b>
	Længde 640 cm	<b>51640K</b>

Tillæg for 4 krom fødder: 640,- kr.  
Tillæg for 4 krom søjler: 1.900,- kr.

OBS!  
- Husk at vælge Hvid, Alu, Sort, Krom eller Mix.  
- Kontakt kundeservice, hvis du ønsker konferenceborde længere end 640 cm.

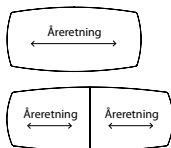

**\*\*OBS!**  
Ved konferenceborde bestående af 2 eller flere sammensatte plader i laminat bøg, birk eller eg garanteres der ikke for matchning af de forskellige pladers åretegninger.

Finer Bøg, Birk, Eg <b>Laminat</b> Bøg, Birk, Hvid, Eg, Lys grå, Latte, Petrol, Antracit, Sort	Linoleum Mushroom, Sandgrå, Lys grå, Mørk grå, Olive, Antracit, Sort <b>AFP laminat</b> Gråttgrå, Sort	Nanolaminat Hvid, Sort <b>Linoleum</b> Ikke standardfarver
Leveres med affaset kant som standard (1). Mod tillæg kan abs-, krydsfiner- eller trækant (2 eller 3) tilvælges (se priser og muligheder øverst).		
8.656	9.726	10.935
9.033	10.171	11.521
9.387	10.613	12.083
9.740	11.031	12.668
<b>Laminat**</b> Bøg, Birk, Eg, Hvid, Lys grå, Latte, Petrol, Antracit, Sort	<b>Linoleum</b> Mushroom, Sandgrå, Lys grå, Mørk grå, Olive, Antracit, Sort <b>AFP laminat</b> Gråttgrå, Sort	<b>Nanolaminat</b> Hvid, Sort <b>Linoleum</b> Ikke standardfarver
14.421	16.215	18.309
14.965	16.922	19.289
15.545	17.632	20.266
16.090	18.341	21.202
16.633	19.008	22.178
22.181	25.117	28.662
22.619	25.685	29.369
23.430	26.685	30.830
23.870	27.246	31.532
24.247	27.752	32.298

### TILBEHØR til SWITCH rektangulære og bådformede konferenceborde

	Laminat (ensfarvet)	Linoleum	AFP laminat	Nanolaminat
	<b>Dobbelt kabelklap* hængslet i begge sider</b> L48,7 x B9,6 cm	<b>KG05</b>		1.943
	* Bemærk at kabelklapper IKKE tilbydes i decor laminat, finer eller laminater med træstruktur samt borde i L120 cm. Kabelklapper placeres altid centralt på det enkelte bord/den enkelte bordplade. Kabelklapper kan ikke placeres i samlingen. Priser er inkl. montering. Bemærk at kabelklapper ikke kan efterbestilles/eftermonteres.			
	<b>Kabelbakke</b> L60 x B18,5/29,8 x H12 cm	<b>BE860</b>		<b>Sort metal</b> 764
<b>Linoleumspleje</b>	<b>1 liter koncentreret Monel linoleumspleje (daglig pleje)</b>	<b>Monel</b>		<b>Andet</b> 406
<b>Universal laminat plejesæt</b>	<b>1 liter koncentreret Forbo linoleums-cleaner (til genstridige pletter)</b>	<b>320300002</b>		384
<b>Universal laminatrens</b>	<b>250 ml laminatrens, laminatsvamp og en microfiberklud</b>	<b>300800015</b>		511
<b>Desinfektion til laminat</b>	<b>1 liter</b>	<b>300800012</b>		795
	<b>500 ml desinfektion med forstøver til laminat og nanolaminat</b>	<b>300800029</b>		305



# SWITCH MEDIA konferenceborde

**FUMAC**  
Design: Busk+Hertzog

## Standard bordkantprofil:

Affaset kant (1)



## Special bordkantprofil:

Tillæg for abs-, krydsfiner- og trækanter (2+3): 815 kr. bruttotillæg pr. plade.

Se standard abs- og trækanter-varianten på farvekort bagerst.

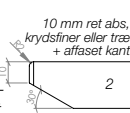

OBS! Stodabsorberende abs-kanter gør bordpladen yderligere stærk overfor slidage og slagskader fra f.eks. stolearmleer og bæltespænder.

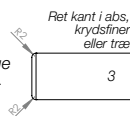

## Standard kantlak:

Lakerede affasede kanter i samme farve som pladen - finerede plader samt laminat bøg, birk og eg dog med klar kantlak.

Du kan uden beregning vælge sort, hvid, lys grå eller antracit kantlak uafhængig af bordpladens farve (dog ikke på finerede plader).

## Speciallakerede kanter:

3.280 kr. bruttotillæg pr. produktion uanset pladeantal.

Husk at oplyse RAL farve.

Pladetykkelse: 22 mm mdf

## Farver/finish bordplader:

Finer: Bøg, Birk, Eg  
Laminat: Bøg, Birk, Eg, Hvid, Lys grå, Latte, Petrol, Antracit, Sort  
Linoleum: Mushroom, Sandgrå, Lys grå, Mørk grå, Olive, Antracit, Sort  
AFP laminat: Grafitgrå, Sort (AFP=Anti-Finger-Print)  
Nanolaminat: Hvid, Sort

## SWITCH STEL

Stelfarve: Hvid, Alu, Krom, Sort eller Mix

Sargfarve: Sort

Fødder: Vinkelfod: L77,8xD4,7-7,6 cm  
Lige fod: L79,2xD4,7-7,6 cm

Søjler: Ø7 cm

Dobbelt flexramme: Tilpasset bordlængde 280-440 cm

Stelhøjde: 72 cm inkl. bordplade samt mulighed for højdejustering på alle søjler på nær træsøjler.



Tillæg pr. krom fod: 160 kr.

Tillæg pr. krom søjle: 475 kr.

## Vingeformet SWITCH MEDIA konferencebord

inkl. SWITCH stel Hvid, Alu, Sort, Krom\* eller Mix

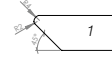
Finer Bøg, Birk, Eg Laminat Bøg, Birk, Hvid, Eg, Lys grå, Latte, Petrol, Antracit, Sort	Linoleum Mushroom, Sandgrå, Lys grå, Mørk grå, Olive, Antracit, Sort AFP laminat Grafitgrå, Sort	Nanolaminat Hvid, Sort Linoleum Ikke standardfarver
--	---	--

		
Leveres med affaset kant som standard (1). Mod tillæg kan abs-, krydsfiner- eller trækant (2 eller 3) tilvælges (se priser og muligheder overst).		

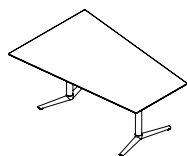

### SWITCH MEDIA konferencebord med 1 plade og 2 søjler

Dybde 80/120 cm	Længde 140 cm	51140
	Længde 160 cm	51160
	Længde 180 cm	51180
	Længde 200 cm	51200
	Længde 220 cm	51220

\*Tillæg for 2 krom fødder: 320,- kr.  
Tillæg for 2 krom søjler: 950,- kr.

9.155	10.173	11.428
9.359	10.443	11.834
9.630	10.800	12.311
9.797	11.034	12.701
10.067	11.304	12.979

Laminat\*\*  
Bøg, Birk, Eg, Hvid,  
Lys grå, Latte, Petrol,  
Antracit, Sort

15.106	17.150	19.595
15.494	17.531	19.987
16.128	18.298	21.035
16.725	19.066	22.038
18.240	20.504	23.567

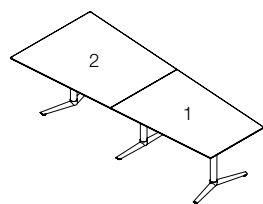

### SWITCH MEDIA konferencebord med 2 plader og 3 søjler

Dybde 80/120 cm	Længde 280 cm	51280
	Længde 320 cm	51320
	Længde 360 cm	51360
	Længde 400 cm	51400
	Længde 440 cm	51440

\*Tillæg for 3 krom fødder: 480,- kr.  
Tillæg for 3 krom søjler: 1.425,- kr.

OBS!  
- Husk at vælge Hvid, Alu, Sort, Krom eller Mix.

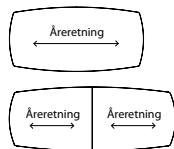

\*\*OBS!  
Ved konferenceborde bestående af 2 plader i laminat bøg, birk eller eg garanteres der ikke for matchning af pladernes åretegninger.

## TILBEHØR til SWITCH MEDIA konferencebord

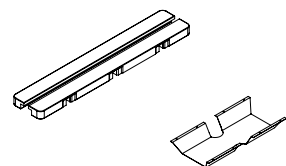

### Dobbelt kabelklap\* hængslet i begge sider

L48,7 x B9,6 cm

\*Bemærk at kabelklapper IKKE tilbydes i finer eller laminater med træstruktur. Kabelklapper placeres altid centralt på det enkelte bord/den enkelte bordplade. Kabelklapper kan ikke placeres i samlingen. Priser er inkl. montering. Bemærk at kabelklapper ikke kan efterbestilles/eftermonteres.

### Kabelbakke

L60 x B18,5/29,8 x H12 cm

### Linoleumspleje

Universal laminat plejesæt  
Universal laminatrens  
Desinfektion til laminat

1 liter koncentreret Monel linoleumspleje (daglig pleje)  
1 liter koncentreret Forbo linoleums cleaner (til genstridige pletter)  
250 ml laminatrens, laminatsvamp og en microfiberklud  
1 liter  
500 ml desinfektion med forstøver til laminat og nanolaminat

KG05

1.943

BE860

Sort metal

Monel

32030002

300800015

300800012

300800029

764

406

384

511

795

305



# SWITCH MEDIA STRAIGHT konferenceborde

**FUMAC**  
Design: Busk+Hertzog

**Standard bordkantprofil:**  
Affaset kant (1)

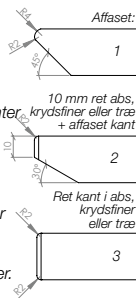

**Special bordkantprofil:**

Tillæg for abs-, krydsfiner- og trækanter (2+3): 815 kr. bruttotillæg pr. plade.

Se standard abs- og trækantvarianter på farvekort bagerst.

OBS! Støtdabsorberende abs-kanter gør bordpladen yderligere stærk overfor slitage og slagskader fra f.eks. stolearm læn og bæltespænder.

**Standard kantlak:**

Lakerede affasede kanter i samme farve som pladen - laminat bøg, birk og eg dog med klar kantlak. Du kan uden beregning vælge sort, hvid, lys grå eller antracit kantlak uafhængig af bordpladens farve.

**Speciallakerede kanter:**

3.280 kr. bruttotillæg pr. produktion uanset pladeantal. Husk at oplyse RAL farve.

**Pladetykkelse:** 22 mm mdf

**Farver/finish bordplader:**

Laminat: Bøg, Birk, Eg, Hvid, Lys grå, Latte, Petrol, Antracit, Sort  
Linoleum: Mushroom, Sandgrå, Lys grå, Mørk grå, Olive, Antracit, Sort  
AFP laminat: Grafitgrå, Sort (AFP=Anti-Finger-Print)  
Nanolaminat: Hvid, Sort

**SWITCH T-STEL**

**Stelfarve:** Hvid, Alu, Krom\*, Sort, Mix eller søjler i massiv eg klarlakeret  
**Sargfarve:** Sort  
**Stelhøjde:** Fast 73 cm inkl. plade  
**Søjler:** Ø7 cm  
**Fødder:** Hhvl. L79,2 og L52xD4,7-7,6 cm  
**Tillæg:** Kabelklap. Kabelbakke. Husk at angive hvilket pladenr., kabelklappen skal monteres i.

\*Tillæg pr. krom fod: 160 kr.

\*Tillæg pr. krom søjle: 475 kr.

## Vingeformet SWITCH MEDIA STRAIGHT konferencebord

inkl. SWITCH T-stel Hvid, Alu, Sort, Krom\*, Mix eller søjler i massiv eg klarlakeret

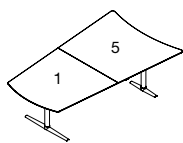

### Konferencebord 250 cm

Max 4 stole med armlæn pr. langside

L250 x D105/147 cm

56250

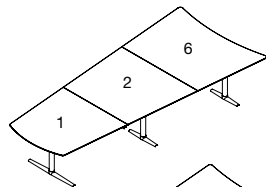

### Konferencebord 375 cm

Max 6 stole med armlæn pr. langside

L375 x D105/170 cm

56375

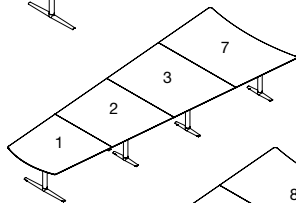

### Konferencebord 500 cm

Max 8 stole med armlæn pr. langside

L500 x D105/192 cm

56500

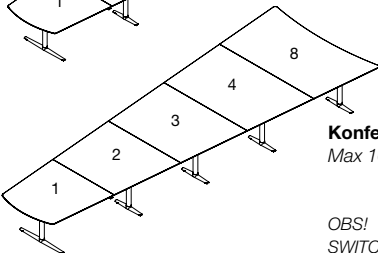

### Konferencebord 625 cm

Max 10 stole med armlæn pr. langside

L625 x D105/214 cm

56625

OBS!  
SWITCH MEDIA STRAIGHT konferencebord med 5 plader er max bordstørrelse.

OBS!  
- Husk at vælge Hvid, Alu, Sort, Krom\*, Mix eller søjler i massiv eg klarlakeret.

\*Tillæg pr. krom fod: 160,- kr.  
Tillæg pr. krom søjle: 475,- kr.

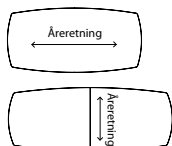

	Laminat Bøg, Birk, Hvid, Eg, Lys grå, Latte, Petrol, Antracit, Sort	Linoleum Mushroom, Sandgrå, Lys grå, Mørk grå, Olive, Antracit, Sort AFP laminat Grafitgrå, Sort	Nanolaminat Hvid, Sort Linoleum Ikke standardfarver
	Leveres med affaset kant som standard (1). Mod tillæg kan abs-, krydsfiner- eller trækant (2 eller 3) tilvælges (se priser og muligheder overst).		
Konferencebord 250 cm	18.601	21.940	25.223
Konferencebord 375 cm	29.331	35.176	40.816
Konferencebord 500 cm	40.063	48.413	56.817
Konferencebord 625 cm	50.793	61.648	73.245

## TILBEHØR til SWITCH MEDIA STRAIGHT konferencebord

	Laminat (ensfarvet) Linoleum AFP laminat Nanolaminat
<p><b>Dobbelt kabelklap* hængslet i begge sider</b> L48,7 x B9,6 cm *Bemærk at kabelklapper IKKE tilbydes i laminater med træstruktur. Kabelklapper placeres altid centralt på det enkelte bord/den enkelte bordplade. Kabelklapper kan ikke placeres i samlingen. Priser er inkl. montering. Bemærk at kabelklapper ikke kan efterbestilles/eftermonteres.</p>	<p><b>KG05</b> 1.943</p>
<p><b>Kabelbakke</b> L60 x B18,5/29,8 x H12 cm</p>	<p><b>BE860</b> 764</p>
<p><b>Linoleumspleje</b></p> <p><b>1 liter koncentreret Monel linoleumspleje (daglig pleje)</b></p> <p><b>1 liter koncentreret Forbo linoleums cleaner (til genstridige pletter)</b></p>	<p><b>Monel</b> 406</p> <p><b>320300002</b> 384</p>
<p><b>Universal laminat plejesæt</b></p> <p><b>Universal laminatrens</b></p> <p><b>Desinfektion til laminat</b></p>	<p><b>300800015</b> 511</p> <p><b>300800012</b> 795</p> <p><b>300800029</b> 305</p>

# SWITCH EXECUTIVE konferenceborde - bådformede **FUMAC**<sup>®</sup>

Design: Busk+Hertzog

**Standard bordkantprofil:**  
Affaset kant (1)

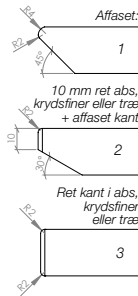

**Special bordkantprofil:**  
Tillæg for abs-, krydsfiner- og trækanter (2+3):  
815 kr. bruttotillæg pr. plade.

- Bådformede borde abs:  
Hjørner radius 50

Se standard abs- og trækant-  
varianter på farvekort bagerst.

**Standard kantlak:**

Lakerede affasede kanter i samme farve som pladen - laminat bøg, birk og eg dog med klar kantlak. Du kan uden beregning vælge sort, hvid, lys grå eller antracit kantlak uafhængig af bordpladens farve.

**Speciallakerede kanter:**

3.280 kr. bruttotillæg pr. produktion uanset pladeantal. Husk at oplyse RAL farve.

**Pladetykkelse:** 22 mm mdf

**Farver/finish bordplader:**

**Finer:** Bøg, Birk, Eg  
**Laminat:** Bøg, Birk, Eg, Hvid, Lys grå, Latte, Petrol, Antracit, Sort  
**Linoleum:** Mushroom, Sandgrå, Lys grå, Mørk grå, Olive, Antracit, Sort  
**AFP laminat:** Grafitgrå, Sort (AFP=Anti-Finger-Print)  
**Nanolaminat:** Hvid, Sort





**SWITCH EXECUTIVE SHAKERSTEL**

**Stelfarve:** Hvid, Alu, Sort, Krom\*, Mix eller søjler i massiv eg klarlakeret  
**Stelhøjde:** Fast 73 cm inkl. plade  
**Søjler:** Ø5 cm  
**Fødder:** L95, 6x4,1-5,6 cm  
**Tillæg:** Kabelklap, Kabelbakke.  
*Husk at angive hvilket pladenummer kabelklappen skal monteres i.*  
*\*Tillæg pr. krom fod: 810 kr.*  
*\*Tillæg pr. krom søjlesæt: 1.050 kr.*

**Bådformet SWITCH EXECUTIVE konferencebord** inkl. SWITCH EXECUTIVE Shakerstel Hvid, Alu, Sort, Krom, Mix eller søjler i massiv eg klarlakeret

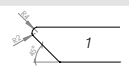
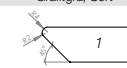
				<b>Finer</b> Bøg, Birk, Eg <b>Laminat</b> Bøg, Birk, Hvid, Eg, Lys grå, Latte, Petrol, Antracit, Sort	<b>Linoleum</b> Mushroom, Sandgrå, Lys grå, Mørk grå, Olive, Antracit, Sort <b>AFP laminat</b> Grafitgrå, Sort	<b>Nanolaminat</b> Hvid, Sort <b>Linoleum</b> Ikke standardfarver		
				<i>Leveres med affaset kant som standard (1). Mod tillæg kan abs-, krydsfiner- eller trækant (2 eller 3) tilvælges (se priser og muligheder overst).</i>				
	Længde 160 cm	Dybde 100/80 cm Dybde 110/90 cm Dybde 120/100 cm	<b>52-1610</b> <b>52-1611</b> <b>52-1612</b>	9.745 9.996 10.345	10.752 11.028 11.415	11.919 12.225 12.653		
	Længde 180 cm	Dybde 100/80 cm Dybde 110/90 cm Dybde 120/100 cm	<b>52-1810</b> <b>52-1811</b> <b>52-1812</b>	10.175 10.434 10.801	11.243 11.530 11.934	12.542 12.865 13.315		
	Længde 200 cm	Dybde 100/80 cm Dybde 110/90 cm Dybde 120/100 cm	<b>52-2010</b> <b>52-2011</b> <b>52-2012</b>	10.570 10.842 11.222	11.723 12.023 12.444	13.136 13.469 13.945		
	Længde 220 cm	Dybde 100/80 cm Dybde 110/90 cm Dybde 120/100 cm	<b>52-2210</b> <b>52-2211</b> <b>52-2212</b>	10.970 11.252 11.646	12.181 12.493 12.930	13.739 14.090 14.583		
	<i>*Tillæg for 2 krom fødder: 1.620 kr. Tillæg for 2 krom søjlesæt: 2.100 kr.</i>							
		Længde 280 cm	Dybde 100/80 cm Dybde 110/90 cm Dybde 120/100 cm	<b>52-2810</b> <b>52-2811</b> <b>52-2812</b>	16.242 16.656 17.242	17.928 18.387 19.029	19.941 20.453 21.170	
		Længde 320 cm	Dybde 100/80 cm Dybde 110/90 cm Dybde 120/100 cm	<b>52-3210</b> <b>52-3211</b> <b>52-3212</b>	16.851 17.286 17.890	18.693 19.173 19.842	20.964 21.503 22.255	
		Længde 360 cm	Dybde 100/80 cm Dybde 110/90 cm Dybde 120/100 cm	<b>52-3610</b> <b>52-3611</b> <b>52-3612</b>	17.508 17.955 18.586	19.467 19.965 20.663	21.993 22.559 23.347	
		Længde 400 cm	Dybde 100/80 cm Dybde 110/90 cm Dybde 120/100 cm	<b>52-4010</b> <b>52-4011</b> <b>52-4012</b>	18.121 18.586 19.235	20.237 20.752 21.478	22.977 23.565 24.392	
		Længde 440 cm	Dybde 100/80 cm Dybde 110/90 cm Dybde 120/100 cm	<b>52-4410</b> <b>52-4411</b> <b>52-4412</b>	18.735 19.213 19.888	20.963 21.500 22.251	23.996 24.612 25.474	
		<i>*Tillæg for 3 krom fødder: 2.430 kr. Tillæg for 3 krom søjlesæt: 3.150 kr.</i>						
		<i>Det er ikke muligt at efterbestille ekstra plader/stel til ovenstående varen.</i>						
<b>OBS!</b> Husk at vælge Hvid, Alu, Sort, Krom, Mix eller søjler i massiv eg klarlakeret								
<b>**OBS!</b> Ved konferenceborde bestående af 2 eller flere plader i laminat bøg, birk eller eg garanteres der ikke for matchning af pladernes åretegninger.								

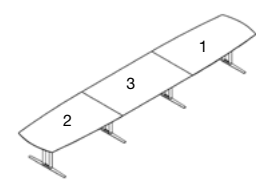
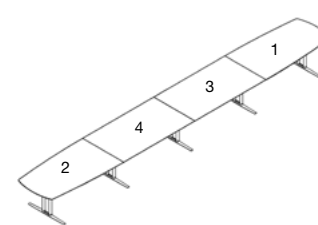
**Bådformede SWITCH EXECUTIVE konferencebord** inkl. SWITCH EXECUTIVE Shakerstel Hvid, Alu, Sort, Krom, Mix eller søjler i massiv eg klarlakeret

				Laminat** Bøg, Birk, Eg, Hvid, Lys grå, Latte, Petrol, Antracit, Sort	Linoleum Mushroom, Sandgrå, Lys grå, Mørk grå, Olive, Antracit, Sort AFP laminat Grafitgrå, Sort	Nanolaminat Hvid, Sort Linoleum Ikke standardfarver
						
				Leveres med affaset kant som standard (1). Mod tillæg kan abs-, krydsfiner- eller trækant (2 eller 3) tilvælges (se priser og muligheder overst).		
	Længde 480 cm	Dybde 100/80 cm	<b>52-4810</b>	24.814	27.575	30.975
		Dybde 110/90 cm	<b>52-4811</b>	25.451	28.281	31.769
		Dybde 120/100 cm	<b>52-4812</b>	26.343	29.272	32.882
	Længde 520 cm	Dybde 100/80 cm	<b>52-5210</b>	25.427	28.340	31.997
		Dybde 110/90 cm	<b>52-5211</b>	26.081	29.067	32.818
		Dybde 120/100 cm	<b>52-5212</b>	26.990	30.083	33.965
	Længde 560 cm	Dybde 100/80 cm	<b>52-5610</b>	26.084	29.114	33.026
		Dybde 110/90 cm	<b>52-5611</b>	26.750	29.859	33.872
		Dybde 120/100 cm	<b>52-5612</b>	27.687	30.906	35.057
	Længde 600 cm	Dybde 100/80 cm	<b>52-6010</b>	26.696	29.882	34.007
		Dybde 110/90 cm	<b>52-6011</b>	27.381	30.648	34.880
		Dybde 120/100 cm	<b>52-6012</b>	28.340	31.719	36.100
Længde 640 cm	Dybde 100/80 cm	<b>52-6410</b>	27.306	30.609	35.032	
	Dybde 110/90 cm	<b>52-6411</b>	28.009	31.394	35.930	
	Dybde 120/100 cm	<b>52-6412</b>	28.989	32.491	37.187	
*Tillæg for 4 krom fødder: 3.240 kr. Tillæg for 4 krom søjlesæt: 4.200 kr.						
	Længde 680 cm	Dybde 100/80 cm	<b>52-6810</b>	33.388	37.221	42.007
		Dybde 110/90 cm	<b>52-6811</b>	34.246	38.175	43.084
		Dybde 120/100 cm	<b>52-6812</b>	35.444	38.694	44.592
	Længde 720 cm	Dybde 100/80 cm	<b>52-7210</b>	33.999	37.986	43.030
		Dybde 110/90 cm	<b>52-7211</b>	34.871	38.961	44.134
		Dybde 120/100 cm	<b>52-7212</b>	36.092	40.324	45.678
	Længde 760 cm	Dybde 100/80 cm	<b>52-7610</b>	34.655	38.761	44.061
		Dybde 110/90 cm	<b>52-7611</b>	35.545	39.754	45.188
		Dybde 120/100 cm	<b>52-7612</b>	36.789	41.146	46.769
	Længde 800 cm	Dybde 100/80 cm	<b>52-8010</b>	35.271	39.529	45.042
		Dybde 110/90 cm	<b>52-8011</b>	36.174	40.543	46.196
		Dybde 120/100 cm	<b>52-8012</b>	37.440	41.960	47.813
Længde 840 cm	Dybde 100/80 cm	<b>52-8410</b>	35.881	40.257	46.064	
	Dybde 110/90 cm	<b>52-8411</b>	36.803	41.287	47.246	
	Dybde 120/100 cm	<b>52-8412</b>	38.089	42.734	48.899	
*Tillæg for 5 krom fødder: 4.050 kr. Tillæg for 5 krom søjlesæt: 5.250 kr.						
Det er ikke muligt at efterbestille ekstra plader/stel til ovenstående varenr.						
OBS! Husk at vælge Hvid, Alu, Sort, Krom, Mix eller søjler i massiv eg klarlakeret						
**OBS! Ved konferenceborde bestående af 2 eller flere plader i laminat bøg, birk eller eg garanteres der ikke for matchning af pladernes åretegninger.						
						

**TILBEHØR til SWITCH EXECUTIVE bådformede konferenceborde**

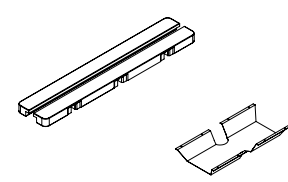
		Laminat (ensfarvet)	Linoleum	AFP laminat	Nanolaminat
	<b>Dobbelt kabelklap* hængslet i begge sider</b> L48,7 x B9,6 cm	<b>KG05</b>			1.943
	*Bemærk at kabelklapper IKKE tilbydes i finer eller laminater med træstruktur. Kabelklapper placeres altid centralt på det enkelte bord/den enkelte bordplade. Kabelklapper kan ikke placeres i samlingen. Priser er inkl. montering. Bemærk at kabelklapper ikke kan efterbestilles/eftermonteres.				
<b>Linoleumspleje</b>  <b>Universal laminat plejesæt</b> <b>Universal laminatrens</b> <b>Desinfektion til laminat</b>	<b>Kabelbakke</b> L60 x B18,5/29,8 x H12 cm	<b>BE860</b>			<b>Sort metal</b> 764
	<b>1 liter koncentreret Monel linoleumspleje (daglig pleje)</b>	<b>Monel</b>			<b>Andet</b> 406
	<b>1 liter koncentreret Forbo linoleums-cleaner (til genstridige pletter)</b>	<b>320300002</b>			384
	<b>250 ml laminatrens, laminatsvamp og en microfiberklud</b>	<b>300800015</b>			511
	<b>1 liter</b>	<b>300800012</b>			795
<b>500 ml desinfektion med forstøver til laminat og nanolaminat</b>	<b>300800029</b>			305	





# SWITCH EXECUTIVE konferenceborde - bådformede

**FUMAC**  
Design: Busk+Hertzog

**Standard bordkantprofil:**  
Affaset kant (1)

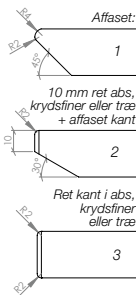

**Special bordkantprofil:**  
Tillæg for abs-, krydsfiner- og trækanter (2+3):  
815 kr. bruttotillæg pr. plade.

- Bådformede borde abs:  
Hjørner radius 50

Se standard abs- og trækant-varianten på farvekort bagerst.

**Standard kantlak:**

Lakerede affasede kanter i samme farve som pladen - laminat bøg, birk og eg dog med klar kantlak. Du kan uden beregning vælge sort, hvid, lys grå eller antracit kantlak uafhængig af bordpladens farve.

**Speciallakerede kanter:**

3.280 kr. bruttotillæg pr. produktion unanset pladeantal. Husk at oplyse RAL farve.

**Pladetykkelse:** 22 mm mdf

**Farver/finish bordplader:**

Laminat: Bøg, Birk, Eg, Hvid, Lys grå, Latte, Petrol, Antracit, Sort  
Linoleum: Mushroom, Sandgrå, Lys grå, Mørk grå, Olive, Antracit, Sort  
AFP laminat: Grafitgrå, Sort (AFP=Anti-Finger-Print)  
Nanolaminat: Hvid, Sort

**SWITCH EXECUTIVE SHAKERSTEL**

**Stelfarve:** Hvid, Alu, Sort, Krom\*, Mix eller søjler i massiv eg klarlakeret  
**Sargfarve:** Sort  
**Stelhøjde:** Fast 73 cm inkl. plade  
**Søjler:** Ø5 cm  
**Fodder:** L95,6x4,1-5,6 cm  
**Tillæg:** Kabelklap. Kabelbakke. Husk at angive hvilket pladen. kabelklappen skal monteres i.  
\*Tillæg pr. krom fod: 810 kr.  
\*Tillæg pr. krom søjlesæt: 1.050 kr.

**Bådformet SWITCH EXECUTIVE konferencebord** inkl. SWITCH EXECUTIVE Shakerstel Hvid, Alu, Sort, Krom, Mix eller søjler i massiv eg klarlakeret

	Laminat Bøg, Birk, Eg, Hvid, Lys grå, Latte, Petrol, Antracit, Sort	Linoleum Mushroom, Sandgrå, Lys grå, Mørk grå, Olive, Antracit, Sort AFP laminat Grafitgrå, Sort	Nanolaminat Hvid, Sort Linoleum Ikke standardfarver	Leveres med affaset kant som standard (1). Mod tillæg kan abs-, krydsfiner- eller trækant (2 eller 3) tilvælges (se priser og muligheder overst).			
				1	1	1	
<p>Længde 250 cm</p> <p>Dybde 130/110 cm <b>52250130</b> Dybde 140/120 cm <b>52250140</b> Dybde 150/130 cm <b>52250150</b></p> <p>Max 4 stole med armlæn pr. langside Det er ikke muligt at efterbestille ekstra plader/stel til ovenstående varenr. *Tillæg for 2 krom fodder: 1.620 kr. Tillæg for 2 krom søjlesæt: 2.100 kr.</p>	17.203	20.557	23.557	1	1	1	
	17.438	21.029	24.238				
	17.677	21.503	24.922				
<p>Længde 375 cm</p> <p>Dybde 130/110 cm <b>52375130</b> Dybde 140/120 cm <b>52375140</b> Dybde 150/130 cm <b>52375150</b></p> <p>Max 6 stole med armlæn pr. langside *Tillæg for 3 krom fodder: 2.430 kr. Tillæg for 3 krom søjlesæt: 3.150 kr.</p>	25.974	31.093	35.597	1	1	1	
	26.320	31.844	36.665				
	26.663	32.597	37.733				
<p>Længde 500 cm</p> <p>Dybde 130/110 cm <b>52500130</b> Dybde 140/120 cm <b>52500140</b> Dybde 150/130 cm <b>52500150</b></p> <p>Max 8 stole med armlæn pr. langside *Tillæg for 4 krom fodder: 3.240 kr. Tillæg for 4 krom søjlesæt: 4.200 kr.</p>	34.663	41.501	47.508	1	1	1	
	35.137	42.488	48.915				
	35.608	43.478	50.327				
<p>Længde 625 cm</p> <p>Dybde 130/110 cm <b>52625130</b> Dybde 140/120 cm <b>52625140</b> Dybde 150/130 cm <b>52625150</b></p> <p>Max 10 stole med armlæn pr. langside *Tillæg for 5 krom fodder: 4.050 kr. Tillæg for 5 krom søjlesæt: 5.250 kr.</p>	43.779	52.380	59.899	1	1	1	
	44.384	53.629	61.674				
	44.984	54.875	63.445				
<p><b>Bemærk at du kan bygge videre i det uendelige på dit SWITCH EXECUTIVE konferencebord ved at bestille lige så mange ekstra plader inkl. stel og sarg, du ønsker.</b></p> <p><b>Ekstra plade inkl. SWITCH Shaker stel og sarg - husk at vælge Hvid, Alu, Sort, Krom, Mix eller søjler i massiv eg klarlakeret</b></p>							
<p>Længde 125 cm</p> <p>Dybde 130 cm JA9852-130 + 52125S 8.801 Dybde 140 cm JA9852-140 + 52125S 8.960 Dybde 150 cm JA9852-150 + 52125S 9.098</p> <p>OBS! Husk at vælge Hvid, Alu, Sort, Krom, Mix eller søjler i massiv eg klarlakeret</p>	8.801	9.688	10.735				
	8.960	9.865	11.016				
	9.098	10.062	11.277				

## TILBEHØR til SWITCH EXECUTIVE bådformede konferenceborde

	Laminat (ensfarvet) Linoleum AFP laminat Nanolaminat		
		KG05	Sort metal
<p><b>Dobbelt kabelklap* hængslet i begge sider</b> L48,7 x B9,6 cm *Bemærk at kabelklapper IKKE tilbydes i laminater med træstruktur. Kabelklapper placeres altid centralt på det enkelte bord/den enkelte bordplade. Kabelklapper kan ikke placeres i samlingen. Priser er inkl. montering. Bemærk at kabelklapper ikke kan efterbestilles/eftermonteres.</p>		1.943	
<p><b>Kabelbakke</b> L60 x B18,5/29,8 x H12 cm</p>		BE860	764
<p><b>Linoleumspleje</b></p> <p>1 liter koncentreret Monel linoleumspleje (daglig pleje) 1 liter koncentreret Forbo linoleums-cleaner (til genstridige pletter)</p>		Monel	406
<p><b>Universal laminat plejesæt</b></p> <p>250 ml laminatrens, laminatsvamp og en microfiberklud</p>		320300002	384
<p><b>Universal laminatrens</b></p> <p>1 liter</p>		300800015	511
<p><b>Desinfektion til laminat</b></p> <p>500 ml desinfektion med forstøver til laminat og nanolaminat</p>		300800012	795
		300800029	305

# SWITCH EXECUTIVE konferenceborde - rektangulære

**FUMAC**  
Design: Busk+Hertzog

**Standard bordkantprofil:**  
Affaset kant (1)

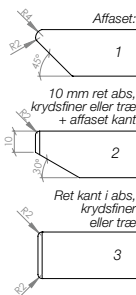

**Special bordkantprofil:**  
Tillæg for abs-, krydsfiner- og trækanter (2+3):  
815 kr. bruttotillæg pr. plade.

- Bådformede borde abs:  
Hjørner radius 50

Se standard abs- og trækant-  
varianter på farvekort bagerst.

**Standard kantlak:**

Lakerede affasede kanter i samme farve som pladen - laminat bøg, birk og eg dog med klar kantlak. Du kan uden beregning vælge sort, hvid, lys grå eller antracit kantlak uafhængig af bordpladens farve.

**Speciallakerede kanter:**

3.280 kr. bruttotillæg pr. produktion uanset pladeantal. Husk at oplyse RAL farve.

**Pladetykkelse:** 22 mm mdf

**Farver/finish bordplader:**

Finer: Bøg, Birk, Eg  
Laminat: Bøg, Birk, Eg, Hvid, Lys grå, Latte, Petrol, Antracit, Sort  
Linoleum: Mushroom, Sandgrå, Lys grå, Mørk grå, Olive, Antracit, Sort  
AFP laminat: Grafitgrå, Sort (AFP=Anti-Finger-Print)  
Nanolaminat: Hvid, Sort

**SWITCH EXECUTIVE SHAKERSTEL**





**Stelfarve:** Hvid, Alu, Sort, Krom\*, Mix eller søjler i massiv eg klarlakeret  
**Stelhøjde:** Fast 73 cm inkl. plade  
**Søjler:** Ø5 cm  
**Fødder:** L95,6x4,1-5,6 cm

**Tillæg:** Kabelklap, Kabelbakke.  
Husk at angive hvilket pladen, kabelklappen skal monteres i.  
\*Tillæg pr. krom fod: 810 kr.  
\*Tillæg pr. krom søjlesæt: 1.050 kr.

**Rektangulært SWITCH EXECUTIVE konferencebord** inkl. SWITCH EXECUTIVE Shakerstel Hvid, Alu, Sort, Krom, Mix eller søjler i massiv eg klarlakeret

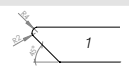
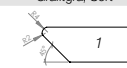
				Finer Bøg, Birk, Eg Laminat Bøg, Birk, Hvid, Eg, Lys grå, Latte, Petrol, Antracit, Sort	Linoleum Mushroom, Sandgrå, Lys grå, Mørk grå, Olive, Antracit, Sort AFP laminat Grafitgrå, Sort	Nanolaminat Hvid, Sort Linoleum Ikke standardfarver
				Leveres med affaset kant som standard (1). Mod tillæg kan abs-, krydsfiner- eller trækant (2 eller 3) tilvælges (se priser og muligheder overst).		
	Længde 160 cm	Dybde 100 cm	<b>54-1610</b>	9.745	10.752	11.919
		Dybde 110 cm	<b>54-1611</b>	9.996	11.028	12.225
		Dybde 120 cm	<b>54-1612</b>	10.345	11.415	12.653
	Længde 180 cm	Dybde 100 cm	<b>54-1810</b>	10.175	11.243	12.542
		Dybde 110 cm	<b>54-1811</b>	10.434	11.530	12.865
		Dybde 120 cm	<b>54-1812</b>	10.801	11.934	13.315
	Længde 200 cm	Dybde 100 cm	<b>54-2010</b>	10.570	11.723	13.136
		Dybde 110 cm	<b>54-2011</b>	10.842	12.023	13.469
		Dybde 120 cm	<b>54-2012</b>	11.222	12.444	13.945
	Længde 220 cm	Dybde 100 cm	<b>54-2210</b>	10.970	12.181	13.739
		Dybde 110 cm	<b>54-2211</b>	11.252	12.493	14.090
		Dybde 120 cm	<b>54-2212</b>	11.646	12.930	14.583
*Tillæg for 2 krom fødder: 1.620 kr. Tillæg for 2 krom søjlesæt: 2.100 kr.						
	Længde 280 cm	Dybde 100 cm	<b>54-2810</b>	16.242	17.928	19.941
		Dybde 110 cm	<b>54-2811</b>	16.656	18.387	20.453
		Dybde 120 cm	<b>54-2812</b>	17.242	19.029	21.170
	Længde 320 cm	Dybde 100 cm	<b>54-3210</b>	16.851	18.693	20.964
		Dybde 110 cm	<b>54-3211</b>	17.286	19.173	21.503
		Dybde 120 cm	<b>54-3212</b>	17.890	19.842	22.255
	Længde 360 cm	Dybde 100 cm	<b>54-3610</b>	17.508	19.467	21.993
		Dybde 110 cm	<b>54-3611</b>	17.955	19.965	22.559
		Dybde 120 cm	<b>54-3612</b>	18.586	20.663	23.347
	Længde 400 cm	Dybde 100 cm	<b>54-4010</b>	18.121	20.237	22.977
		Dybde 110 cm	<b>54-4011</b>	18.586	20.752	23.565
		Dybde 120 cm	<b>54-4012</b>	19.235	21.478	24.392
Længde 440 cm	Dybde 100 cm	<b>54-4410</b>	18.735	20.963	23.996	
	Dybde 110 cm	<b>54-4411</b>	19.213	21.500	24.612	
	Dybde 120 cm	<b>54-4412</b>	19.888	22.251	25.474	
*Tillæg for 3 krom fødder: 2.430 kr. Tillæg for 3 krom søjlesæt: 3.150 kr.						
Det er ikke muligt at efterbestille ekstra plader/stel til ovenstående varenr.						
OBS! Husk at vælge Hvid, Alu, Sort, Krom, Mix eller søjler i massiv eg klarlakeret						
**OBS! Ved konferenceborde bestående af 2 eller flere plader i laminat bøg, birk eller eg garanteres der ikke for matchning af pladernes åretegninger.						

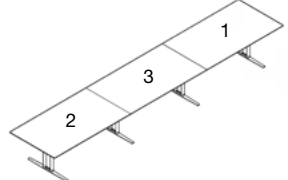
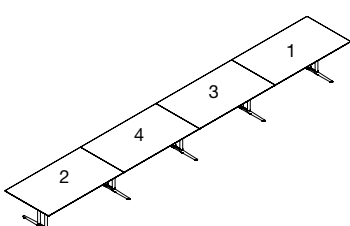
**Rektangulært SWITCH EXECUTIVE konferencebord** inkl. SWITCH EXECUTIVE Shakerstel Hvid, Alu, Sort, Krom, Mix eller søjler i massiv eg klarlakeret

				Laminat Bøg, Birk, Eg, Hvid, Lys grå, Latte, Petrol, Antracit, Sort	Linoleum Mushroom, Sandgrå, Lys grå, Mørk grå, Olive, Antracit, Sort AFP laminat Grafitgrå, Sort	Nanolaminat Hvid, Sort Linoleum Ikke standardfarver
						
				Leveres med affaset kant som standard (1). Mod tillæg kan abs-, krydsfiner- eller trækant (2 eller 3) tilvælges (se priser og muligheder overst).		
	Længde 480 cm	Dybde 100 cm	<b>54-4810</b>	24.814	27.575	30.975
		Dybde 110 cm	<b>54-4811</b>	25.451	28.281	31.769
		Dybde 120 cm	<b>54-4812</b>	26.343	29.272	32.882
	Længde 520 cm	Dybde 100 cm	<b>54-5210</b>	25.427	28.340	31.997
		Dybde 110 cm	<b>54-5211</b>	26.081	29.067	32.818
		Dybde 120 cm	<b>54-5212</b>	26.990	30.083	33.965
	Længde 560 cm	Dybde 100 cm	<b>54-5610</b>	26.084	29.114	33.026
		Dybde 110 cm	<b>54-5611</b>	26.750	29.859	33.872
		Dybde 120 cm	<b>54-5612</b>	27.687	30.906	35.057
	Længde 600 cm	Dybde 100 cm	<b>54-6010</b>	26.696	29.882	34.007
		Dybde 110 cm	<b>54-6011</b>	27.381	30.648	34.880
		Dybde 120 cm	<b>54-6012</b>	28.340	31.719	36.100
Længde 640 cm	Dybde 100 cm	<b>54-6410</b>	27.306	30.609	35.032	
	Dybde 110 cm	<b>54-6411</b>	28.009	31.394	35.930	
	Dybde 120 cm	<b>54-6412</b>	28.989	32.491	37.187	
*Tillæg for 4 krom fødder: 3.240 kr. Tillæg for 4 krom søjlesæt: 4.200 kr.						
	Længde 680 cm	Dybde 100 cm	<b>54-6810</b>	33.388	37.221	42.007
		Dybde 110 cm	<b>54-6811</b>	34.246	38.175	43.084
		Dybde 120 cm	<b>54-6812</b>	35.444	38.694	44.592
	Længde 720 cm	Dybde 100 cm	<b>54-7210</b>	33.999	37.986	43.030
		Dybde 110 cm	<b>54-7211</b>	34.871	38.961	44.134
		Dybde 120 cm	<b>54-7212</b>	36.092	40.324	45.678
	Længde 760 cm	Dybde 100 cm	<b>54-7610</b>	34.655	38.761	44.061
		Dybde 110 cm	<b>54-7611</b>	35.545	39.754	45.188
		Dybde 120 cm	<b>54-7612</b>	36.789	41.146	46.769
	Længde 800 cm	Dybde 100 cm	<b>54-8010</b>	35.271	39.529	45.042
		Dybde 110 cm	<b>54-8011</b>	36.174	40.543	46.196
		Dybde 120 cm	<b>54-8012</b>	37.440	41.960	47.813
Længde 840 cm	Dybde 100 cm	<b>54-8410</b>	35.881	40.257	46.064	
	Dybde 110 cm	<b>54-8411</b>	36.803	41.287	47.246	
	Dybde 120 cm	<b>54-8412</b>	38.089	42.734	48.899	
*Tillæg for 5 krom fødder: 4.050 kr. Tillæg for 5 krom søjlesæt: 5.250 kr.						
Det er ikke muligt at efterbestille ekstra plader/stel til ovenstående varen.						
OBS! Husk at vælge Hvid, Alu, Sort, Krom, Mix eller søjler i massiv eg klarlakeret						
OBS! Ved konferenceborde bestående af 2 eller flere plader i laminat bøg, birk eller eg garanteres der ikke for matchning af pladernes åretegninger.						
						

**TILBEHØR til SWITCH EXECUTIVE rektangulære konferenceborde**

		Laminat (ensfarvet)	Linoleum	AFP laminat	Nanolaminat
	<b>Dobbelt kabelklap* hængslet i begge sider</b> L48,7 x B9,6 cm	<b>KG05</b>			1.943
	*Bemærk at kabelklapper IKKE tilbydes i finer eller laminater med træstruktur. Kabelklapper placeres altid centralt på det enkelte bord/den enkelte bordplade. Kabelklapper kan ikke placeres i samlingen. Priser er inkl. montering. Bemærk at kabelklapper ikke kan efterbestilles/eftermonteres.				
	<b>Kabelbakke</b> L60 x B18,5/29,8 x H12 cm	<b>BE860</b>			<b>Sort metal</b> 764
	<b>Linoleumspleje</b>	<b>1 liter koncentreret Monel linoleumspleje (daglig pleje)</b>	<b>Monel</b>		<b>Andet</b> 406
	<b>Universal laminat plejesæt</b>	<b>1 liter koncentreret Forbo linoleums-cleaner (til genstridige pletter)</b>	<b>320300002</b>		384
	<b>Universal laminatrens</b>	<b>250 ml laminatrens, laminatsvamp og en microfiberklud</b>	<b>300800015</b>		511
	<b>Desinfektion til laminat</b>	<b>1 liter</b>	<b>300800012</b>		795
	<b>500 ml desinfektion med forstøver til laminat og nanolaminat</b>	<b>300800029</b>		305	



# SWITCH EXECUTIVE konferenceborde - rektangulære

**FUMAC**  
Design: Busk+Hertzog

**Standard bordkantprofil:**  
Affaset kant (1)

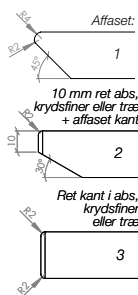

**Special bordkantprofil:**  
Tillæg for abs-, krydsfiner- og trækanter (2+3):  
815 kr. bruttotillæg pr. plade.

- Rektangulære borde abs:  
Hjørner radius 2 (dvs. rette)

Se standard abs- og trækant-  
varianter på farvekort bagerst.

**Standard kantlak:**

Lakerede affasede kanter i samme farve som pladen - laminat bøg, birk og eg dog med klar kantlak. Du kan uden beregning vælge sort, hvid, lys grå eller antracit kantlak uafhængigt af bordpladens farve.

**Speciallakerede kanter:**

3.280 kr. bruttotillæg pr. produktion uanset pladeantal. Husk at oplyse RAL farve.

**Pladetykkelse:** 22 mm mdf

**Farver/finish bordplader:**

Laminat: Bøg, Birk, Eg, Hvid, Lys grå, Latte, Petrol, Antracit, Sort  
Linoleum: Mushroom, Sandgrå, Lys grå, Mørk grå, Olive, Antracit, Sort  
AFP laminat: Grafitgrå, Sort (AFP=Anti-Finger-Print)  
Nanolaminat: Hvid, Sort

**SWITCH EXECUTIVE SHAKERSTEL**

**Stelfarve:** Hvid, Alu, Sort, Krom\*, Mix eller søjler i massiv eg klartlakeret  
**Stelhøjde:** Fast 73 cm inkl. plade  
**Søjler:** Ø5 cm  
**Fødder:** L95,6x4,1-5,6 cm  
**Tillæg:** Kabelklap. Kabelbakke.  
Husk at angive hvilket pladen. kabelklappen skal monteres i.  
\*Tillæg pr. krom fod: 810 kr.  
\*Tillæg pr. krom søjlesæt: 1.050 kr.

	Laminat Bøg, Birk, Eg, Hvid, Lys grå, Latte, Petrol, Antracit, Sort	Linoleum Mushroom, Sandgrå, Lys grå, Mørk grå, Olive, Antracit, Sort	AFP laminat Grafitgrå, Sort	Nanolaminat Hvid, Sort Linoleum Ikke standardfarver
	17.203	20.557		23.557
	17.438	21.029		24.238
	17.677	21.503		24.922
<b>Max 4 stole med armlæn pr. langside</b> Det er ikke muligt at efterbestille ekstra plader/stel til ovenstående varenr. *Tillæg for 2 krom fødder: 1.620 kr. Tillæg for 2 krom søjlesæt: 2.100 kr.				
	25.974	31.093		35.597
	26.320	31.844		36.665
	26.663	32.597		37.733
<b>Max 6 stole med armlæn pr. langside</b> *Tillæg for 3 krom fødder: 2.430 kr. Tillæg for 3 krom søjlesæt: 3.150 kr.				
	34.663	41.501		47.508
	35.137	42.488		48.915
	35.608	43.478		50.327
<b>Max 8 stole med armlæn pr. langside</b> *Tillæg for 4 krom fødder: 3.240 kr. Tillæg for 4 krom søjlesæt: 4.200 kr.				
	43.779	52.380		59.899
	44.384	53.629		61.674
	44.984	54.875		63.445
<b>Max 10 stole med armlæn pr. langside</b> *Tillæg for 5 krom fødder: 4.050 kr. Tillæg for 5 krom søjlesæt: 5.250 kr.				
<b>Bemærk at du kan bygge videre i det uendelige på dit SWITCH EXECUTIVE konferencebord ved at bestille lige så mange ekstra plader inkl. stel og sarg, du ønsker.</b>				
<b>Ekstra plade inkl. SWITCH Shaker stel og sarg - husk at vælge Hvid, Alu, Sort, Krom, Mix eller søjler i massiv eg klartlakeret</b>				
	8.801	9.688		10.735
	8.960	9.865		11.016
	9.098	10.062		11.277
<b>OBS!</b> Husk at vælge Hvid, Alu, Sort, Krom, Mix eller søjler i massiv eg klartlakeret.				

## TILBEHØR til SWITCH EXECUTIVE rektangulære konferenceborde

	Laminat (ensfarvet)	Linoleum	AFP laminat	Nanolaminat
<b>Dobbelt kabelklap* hængslet i begge sider</b> L48,7 x B9,6 cm *Bemærk at kabelklapper IKKE tilbydes i laminater med træstruktur. Kabelklapper placeres altid centralt på det enkelte bord/den enkelte bordplade. Kabelklapper kan ikke placeres i samlingen. Priser er inkl. montering. Bemærk at kabelklapper ikke kan efterbestilles/eftermonteres.	KG05			1.943
<b>Kabelbakke</b> L60 x B18,5/29,8 x H12 cm	BE860			Sort metal 764
<b>Linoleumspleje</b>	Monel			Andet 406
<b>Universal laminat plejesæt</b>	320300002			384
<b>Universal laminatrens</b>	300800015			511
<b>Desinfektion til laminat</b>	300800012			795
	300800029			305

# SWITCH møde-/cafeborde - lave og høje

**FUMAC**  
Design: Busk+Hertzog

**Standard bordkantprofil:**  
Affaset kant (1)

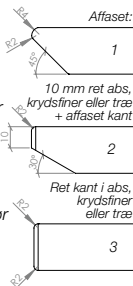

**Special bordkantprofil:**  
Tillæg for abs-, krydsfiner- og trækanter (2+3): 815 kr. bruttotillæg pr. plade.

Se standard abs- og trækantervarianter på farvekortet bagerst.

OBS! Stødborberende abs-kanter gør bordpladen yderligere stærk overfor slitage og slagskader fra f.eks. stolearm læn og bæltespænder.

**Standard kantlak:**

Lakerede affasede kanter i samme farve som pladen - finerede plader samt laminat bøg, birk og eg dog med klar kantlak. Du kan uden beregning vælge sort, hvid, lys grå eller antracit kantlak uafhængig af bordpladens farve (dog ikke på finerede plader).

**Speciallakerede kanter:**

3.280 kr. bruttotillæg pr. produktion uanset pladeantal. Husk at oplyse RAL farve.

**Pladetykkelse:** 22 mm mdf

**Farver/finish bordplader:**

**Finer:** Bøg, Birk, Eg  
**Laminat:** Bøg, Birk, Eg, Hvid, Lys grå, Latte, Petrol, Antracit, Sort  
**Linoleum:** Mushroom, Sandgrå, Lys grå, Mørk grå, Olive, Antracit, Sort  
**AFP laminat:** Grafitgrå, Sort (AFP=Anti-Finger-Print)  
**Nanolaminat:** Hvid, Sort

**SWITCH STEL**

**Stelfarve:** Hvid, Alu, Krom\*, Sort samt Mix  
**Sargfarve:** Sort  
**Stelhøjde:** 56, 73 og 111 cm inkl. plader  
**Søjle:** Ø7 cm

			<table border="1"> <tr> <th>Finer Bøg, Birk, Eg</th> <th>Linoleum Mushroom, Sandgrå, Lys grå, Mørk grå, Olive, Antracit, Sort</th> <th>Nanolaminat Hvid, Sort</th> </tr> <tr> <th>Laminat Bøg, Birk, Eg, Hvid, Lys grå, Latte, Petrol, Antracit, Sort</th> <th>AFP laminat Grafitgrå, Sort</th> <th>Laminat Bøg, Birk, Eg, Hvid, Lys grå, Latte, Petrol, Antracit, Sort</th> </tr> </table>			Finer Bøg, Birk, Eg	Linoleum Mushroom, Sandgrå, Lys grå, Mørk grå, Olive, Antracit, Sort	Nanolaminat Hvid, Sort	Laminat Bøg, Birk, Eg, Hvid, Lys grå, Latte, Petrol, Antracit, Sort	AFP laminat Grafitgrå, Sort	Laminat Bøg, Birk, Eg, Hvid, Lys grå, Latte, Petrol, Antracit, Sort
			Finer Bøg, Birk, Eg	Linoleum Mushroom, Sandgrå, Lys grå, Mørk grå, Olive, Antracit, Sort	Nanolaminat Hvid, Sort						
Laminat Bøg, Birk, Eg, Hvid, Lys grå, Latte, Petrol, Antracit, Sort	AFP laminat Grafitgrå, Sort	Laminat Bøg, Birk, Eg, Hvid, Lys grå, Latte, Petrol, Antracit, Sort									
			1	1	1						
<p>Leveres med affaset kant som standard (1). Mod tillæg kan abs-, krydsfiner- eller trækant (2 eller 3) tilvælges (se priser og muligheder overst).</p>											
	<b>Ø70 cm bordplade</b> - max 3 stole med armlæn - inkl. stel H56 cm - inkl. stel H73 cm - inkl. stel H111 cm	JA98Ø070 <b>51070</b> <b>52070</b> <b>53070</b>	1.523 5.226 5.359 5.584	2.046 5.750 5.883 6.110	2.306 6.081 6.215 6.445						
	<b>Ø80 cm bordplade</b> - max 3 stole med armlæn - inkl. stel H56 cm - inkl. stel H73 cm	JA98Ø080 <b>51080</b> <b>52080</b>	1.702 5.452 5.647	2.273 6.015 6.272	2.632 6.456 6.710						
	<b>Ø90 cm bordplade</b> - max 4 stole med armlæn - inkl. stel H56 cm - inkl. stel H73 cm	JA98Ø090 <b>51090</b> <b>52090</b>	1.842 5.546 5.678	2.444 6.148 6.281	2.889 6.662 6.798						
	<b>Ø100 cm bordplade</b> - max 4 stole med armlæn - inkl. stel H56 cm - inkl. stel H73 cm	JA98Ø100 <b>51100</b> <b>52100</b>	2.101 5.850 5.922	2.771 6.518 6.657	3.351 7.175 7.311						
	<b>Ø110 cm bordplade</b> - max 5 stole med armlæn - inkl. stel H56 cm - inkl. stel H73 cm	JA98Ø110 <b>51110</b> <b>52110</b>	2.309 6.012 6.145	3.029 6.734 6.865	3.724 7.498 7.632						
	<b>Ø120 cm bordplade</b> - max 5-6 stole med armlæn - inkl. stel H56 cm - inkl. stel H73 cm	JA98Ø120 <b>51120</b> <b>52120</b>	2.455 6.473 6.571	3.276 7.294 7.391	4.092 8.187 8.285						
	<p>OBS! Husk at vælge Hvid, Alu, Sort, Krom* eller Mix stel.</p>										
	<p>*Tillæg for krom krydsfod: 160,- kr. Tillæg for krom søjle: 475,- kr.</p>										
	<p>Bemærk plader fra og med Ø140 cm er todeltede og består af 4 søjler.</p>										
		<b>Ø140 cm bordplade</b> - max 6 stole med armlæn - inkl. stel H73 cm	JA98Ø140 <b>52140</b>	4.104 15.213	5.473 16.577	6.757 18.079					
<b>Ø160 cm bordplade</b> - max 8 stole med armlæn - inkl. stel H73 cm		JA98Ø160 <b>52160</b>	4.562 15.672	6.082 17.193	7.509 18.830						
<b>Ø180 cm bordplade</b> - max 8 stole med armlæn - inkl. stel H73 cm		JA98Ø180 <b>52180</b>	5.340 16.451	7.095 18.206	8.940 20.261						
<b>Ø200 cm bordplade</b> - max 9 stole med armlæn - inkl. stel H73 cm		JA98Ø200 <b>52200</b>	6.237 17.348	8.187 19.297	10.528 21.849						
<b>Ø220 cm bordplade</b> - max 11 stole med armlæn - inkl. stel H73 cm		JA98Ø220 <b>52220</b>	7.212 18.323	9.435 20.545	12.235 23.559						
<p>OBS! Husk at vælge Hvid, Alu, Sort, Krom* eller Mix stel.</p>											
<p>*Tillæg for krom fødder ialt: 320,- kr. Tillæg for krom søjler ialt: 950,- kr.</p>											

# STORY møde-/cafeborde - lave og høje

**FUMAC**  
Design: Busk+Hertzog

**Bordkantprofil:**  
Ret kan med abs

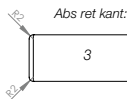

Krydsfiner- eller trækant  
dog mulig uden tillæg.

**Pladetykkelse:** 22 mm

**Farver/finish bordplader:**

Finer: Bøg, Birk, Eg  
Laminat: Bøg, Birk, Eg, Hvid, Lys grå, Latte, Petrol, Antracit, Sort  
Linoleum: Mushroom, Sandgrå, Lys grå, Mørk grå, Olive, Antracit, Sort  
AFP laminat: Grafitgrå, Sort (AFP = Anti-Finger-Print)  
Nanolaminat: Hvid, Sort

**Stelfarve:** Sort eller hvid  
**Sargfarve:** Samme farve som stellet  
**Stelhøjde:** 73,5 eller 112,5 cm inkl. bordplade  
**Søjler:** 2,5 x 4 cm

		Finer Bøg, Birk, Eg Laminat Bøg, Birk, Eg, Hvid, Lys grå, Latte, Petrol, Antracit, Sort	Linoleum Mushroom, Sandgrå, Lys grå, Mørk grå, Olive, Antracit, Sort AFP laminat Grafitgrå, Sort	Nanolaminat Hvid, Sort Linoleum Ikke standardfarver		
	<b>Højde 73,5 cm</b>	Ø90 cm Ø120 cm	<b>ST-LOWØ090</b> <b>ST-LOWØ120</b>	5.754 6.435	6.621 7.714	7.091 8.015
		Længde 90 x Bredde 90 cm	<b>ST-LOWK164</b>	5.754	6.621	7.091
	<b>Højde 112,5 cm</b>	Ø90 cm	<b>ST-HIGHØ090</b>	6.210	7.248	7.472

**OBS!**  
Husk at vælge Hvidt eller Sort stel.

## MEETING højbord

**Pladetykkelse:** 32 mm  
**Dybde:** 60 og 80 cm  
**Bredde:** 160 og 200 cm  
**Højde:** 90 og 110 cm

Du kan få alle MEETING højborde i ensartet udførelse eller med variation:

**Farver/finish til sider med matchende abs kanter:**  
Laminat: Hvid, Sort

**Farver/finish til topplade med matchende abs kanter:**  
Laminat: Hvid, Sort  
Linoleum: Sort

**Standard:**

Alle MEETING højborde leveres som standard med abs kanter.

MEETING i højde 110 leveres desuden med fodstøtte i krom (Ø3,8 cm) placeret i H26 cm fra gulv.

### MEETING højbord

		Laminat Hvid, Sort	Topplade linoleum Sort Sider laminat Hvid, Sort		
	<b>Højbord - højde 110 cm med fodstøtte</b>				
	Bredde 160 cm	Dybde 60 cm Dybde 80 cm	<b>66016</b> <b>68016</b>	8.248 9.167	9.930 11.001
	Bredde 200 cm	Dybde 60 cm Dybde 80 cm	<b>66020</b> <b>68020</b>	9.167 9.623	11.001 11.612
	<b>Højbord - højde 90 cm uden fodstøtte</b>				
	Bredde 160 cm	Dybde 60 cm Dybde 80 cm	<b>56016</b> <b>58016</b>	5.255 5.881	6.393 7.645
	Bredde 200 cm	Dybde 60 cm Dybde 80 cm	<b>56020</b> <b>58020</b>	6.173 6.909	7.387 8.398











# MADRID møde- og konferenceborde

FUMAC®

**Standard bordkantprofil:**  
Affaset kant (1)

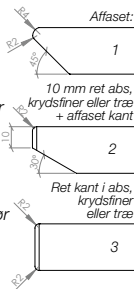

**Special bordkantprofil:**  
Tillæg for abs-, krydsfiner- og trækanter (2+3): 815 kr. bruttotillæg pr. plade.

Se standard abs- og trækantvarianter på farvekort bagerst.

OBS! Stødabsorberende abs-kanter gør bordpladen yderligere stærk overfor slitage og slagskader fra f.eks. stolearm læn og bæltespænder.

**Standard kantlak:**

Lakerede affasede kanter i samme farve som pladen - finerede plader samt laminat bøg, birk og eg dog med klar kantlak. Du kan uden beregning vælge sort, hvid, lys grå eller antracit kantlak uafhængig af bordpladens farve (dog ikke på finerede plader).

**Speciallakerede kanter:**

3.280 kr. bruttotillæg pr. produktion uanset pladeantal. Husk at oplyse RAL farve.

**Pladetykkelse:** 22 mm mdf

**Farver/finish bordplader:**

Finer: Bøg, Birk, Eg  
Laminat: Bøg, Birk, Eg, Hvid, Lys grå, Latte, Petrol, Antracit, Sort  
AFP laminat: Grafitgrå, Sort (AFP=Anti-Finger-Print)  
Linoleum: Mushroom, Sandgrå, Lys grå, Mørk grå, Olive, Antracit, Sort  
Nanolaminat: Hvid, Sort

**BEN**

**Ben:** Massive egeben klarlakeret, hvidlakeret eller sortlakeret.  
**Benhøjde:** 75 cm inkl. bordplade.

**Afstand gulv til sarg:** H65 cm.

				Finer Bøg, Birk, Eg Laminat Bøg, Birk, Eg, Hvid, Lys grå, Latte, Petrol, Antracit, Sort	Linoleum Mushroom, Sandgrå, Lys grå, Mørk grå, Olive, Antracit, Sort AFP laminat Grafitgrå, Sort	Nanolaminat Hvid, Sort Linoleum Ikke standardfarver
<b>Runde MADRID møde- og konferenceborde</b>				<p>Leveres med affaset kant som standard (1). Mod tillæg kan abs-, krydsfiner- eller trækant (2 eller 3) tilvælges (se priser og muligheder overst).</p>		
	Ø90 cm		<b>50Ø090</b>	6.849	7.376	7.733
	Ø100 cm		<b>50Ø100</b>	7.288	7.890	8.439
	Ø110 cm		<b>50Ø110</b>	7.752	8.471	9.272
	Ø120 cm		<b>50Ø120</b>	8.246	8.996	9.932
	Ø140 cm		<b>50Ø140</b>	9.856	10.841	11.932
	Ø160 cm		<b>50Ø160</b>	10.161	11.176	12.301
	Ø180 cm		<b>50Ø180</b>	10.476	11.524	12.681
	Ø200 cm		<b>50Ø200</b>	10.800	11.880	13.074
	Ø210 cm		<b>50Ø210</b>	11.134	12.246	13.479
<b>Kvadratiske MADRID mødebord</b>				<p>Finer Bøg, Birk, Eg Laminat Bøg, Birk, Eg, Hvid, Lys grå, Latte, Petrol, Antracit, Sort</p>		
	Længde 80 cm	Dybde 80 cm	<b>50R080080</b>	5.658	6.223	6.850
	Længde 90 cm	Dybde 90 cm	<b>50R090090</b>	5.834	6.417	7.061
	Længde 100 cm	Dybde 100 cm	<b>50R100100</b>	6.125	6.739	7.415
	Længde 110 cm	Dybde 110 cm	<b>50R110110</b>	6.433	7.075	7.785
	Længde 120 cm	Dybde 120 cm	<b>50R120120</b>	6.754	7.428	8.175

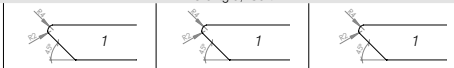
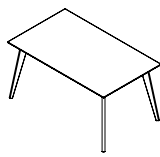
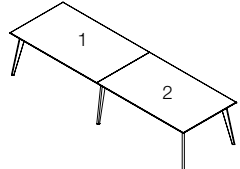
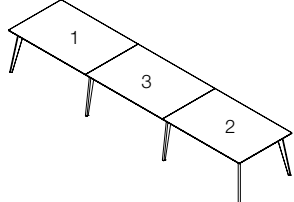
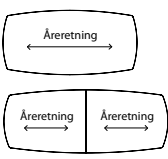

Rektangulære MADRID møde- og konferenceborde				Finer	Linoleum	Nanolaminat
				Bøg, Birk, Eg Laminat Bøg, Birk, Eg, Hvid, Lys grå, Latte, Petrol, Antracit, Sort	Mushroom, Sandgrå, Lys grå, Mørk grå, Olive, Antracit, Sort AFP laminat Grafitgrå, Sort	Hvid, Sort Linoleum Ikke standardfarver
				Leveres med affaset kant som standard (1). Mod tillæg kan abs-, krydsfiner- eller trækant (2 eller 3) tilvælges (se priser og muligheder overst).		
	Længde 120 cm	Dybde 80 cm	<b>50R120080</b>	6.778	7.420	8.059
	Længde 140 cm	Dybde 80 cm	<b>50R140080</b>	6.998	7.720	8.442
	Længde 150 cm	Dybde 90 cm	<b>50R150090</b>	7.241	8.003	8.811
	Længde 160 cm	Dybde 80 cm	<b>50R160080</b>	7.241	8.003	8.811
		Dybde 90 cm	<b>50R160090</b>	7.460	8.278	9.193
	Længde 180 cm	Dybde 80 cm	<b>50R180080</b>	7.460	8.278	9.193
		Dybde 90 cm	<b>50R180090</b>	7.730	8.607	9.624
		Dybde 100 cm	<b>50R180100</b>	7.998	8.915	10.234
	Længde 200 cm	Dybde 80 cm	<b>50R200080</b>	7.705	8.563	9.579
		Dybde 90 cm	<b>50R200090</b>	7.998	8.913	10.058
	Dybde 100 cm	<b>50R200100</b>	8.290	9.265	10.534	
	Længde 240 cm	Dybde 100 cm	<b>50R240100</b>	13.986	15.665	17.630
		Dybde 110 cm	<b>50R240110</b>	14.493	16.171	18.147
		Dybde 120 cm	<b>50R240120</b>	14.999	16.679	18.664
	Længde 280 cm	Dybde 100 cm	<b>50R280100</b>	14.520	16.197	18.171
		Dybde 110 cm	<b>50R280110</b>	15.047	16.722	18.709
		Dybde 120 cm	<b>50R280120</b>	15.573	17.249	19.245
	Længde 320 cm	Dybde 100 cm	<b>50R320100</b>	15.131	16.961	19.193
		Dybde 110 cm	<b>50R320110</b>	15.680	17.511	19.753
		Dybde 120 cm	<b>50R320120</b>	16.228	18.060	20.312
	Længde 360 cm	Dybde 100 cm	<b>50R360100</b>	15.787	17.736	20.221
	Dybde 110 cm	<b>50R360110</b>	16.360	18.308	20.805	
	Dybde 120 cm	<b>50R360120</b>	16.932	18.881	21.389	
	Længde 400 cm	Dybde 100 cm	<b>50R400100</b>	21.549	24.296	27.622
		Dybde 110 cm	<b>50R400110</b>	22.331	25.077	28.419
		Dybde 120 cm	<b>50R400120</b>	23.112	25.858	29.215
	Længde 440 cm	Dybde 100 cm	<b>50R440100</b>	22.082	24.827	28.165
		Dybde 110 cm	<b>50R440110</b>	22.883	25.629	28.982
		Dybde 120 cm	<b>50R440120</b>	23.684	26.431	29.796
	Længde 480 cm	Dybde 100 cm	<b>50R480100</b>	22.614	25.361	28.708
		Dybde 110 cm	<b>50R480110</b>	23.436	26.182	29.543
		Dybde 120 cm	<b>50R480120</b>	24.255	27.002	30.380
	Længde 520 cm	Dybde 100 cm	<b>50R520100</b>	23.109	25.976	29.454
	Dybde 110 cm	<b>50R520110</b>	23.949	26.814	30.309	
	Dybde 120 cm	<b>50R520120</b>	24.788	27.653	31.164	
	Længde 560 cm	Dybde 100 cm	<b>50R560100</b>	24.022	27.065	30.979
		Dybde 110 cm	<b>50R560110</b>	24.894	27.937	31.869
		Dybde 120 cm	<b>50R560120</b>	25.766	28.809	32.755

**\*\*OBS!**

Ved konferenceborde bestående af 2 eller flere plader i laminat bøg, birk eller eg garanteres der ikke for matchning af pladernes åretegninger.

## TILBEHØR til MADRID møde- og konferenceborde

			Laminat (ensfarvet)	Linoleum	AFP laminat	Nanolaminat
	<b>Dobbelt kabelklap* hængslet i begge sider</b>	L48,7 x B9,6 cm		<b>KG05</b>		1.943
	Bemærk at kabelklapper IKKE tilbydes i finer, i laminater med træstruktur, på rundeborde eller på 80x80cm bordet. Kabelklapper placeres altid centralt på det enkelte bord/den enkelte bordplade. Kan ikke placeres i samlingen. Priser er inkl. montering. Bemærk at kabelklapper ikke kan efterbestilles/eftermonteres.					
<b>Linoleumspleje</b>  <b>Universal laminat plejesæt</b> <b>Universal laminatrens</b> <b>Desinfektion til laminat</b>	<b>Kabelbakke</b>	L60 x B18,5/29,8 x H12 cm		<b>BE860</b>		<b>Sort metal</b>
						764
						<b>Andet</b>
						406
						384
	<b>1 liter koncentreret Monel linoleumspleje (daglig pleje)</b>			<b>Monel</b>		511
	<b>1 liter koncentreret Forbo linoleums-cleaner (til genstridige pletter)</b>			<b>320300002</b>		384
	<b>250 ml laminatrens, laminatsvamp og en microfiberklud</b>			<b>300800015</b>		511
	<b>1 liter</b>			<b>300800012</b>		795
	<b>500 ml desinfektion med forstøver til laminat og nanolaminat</b>			<b>300800029</b>		305

# MADRID møde- og konferenceborde i højde 90 cm **FUMAC**

## Standard bordkantprofil:

Affaset kant (1)

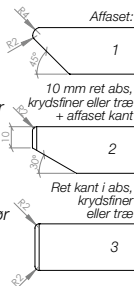

## Special bordkantprofil:

Tillæg for abs-, krydsfiner- og trækanter (2+3): 815 kr. bruttotillæg pr. plade.

Se standard abs- og trækantvarianter på farvekort bagerst.

OBS! Støtdabsorberende abs-kanter gør bordpladen yderligere stærk overfor slitage og slagskader fra f.eks. stolearm læn og bæltespænder.

## Standard kantlak:

Lakerede affasede kanter i samme farve som pladen - finerede plader samt laminat bøg, birk og eg dog med klar kantlak. Du kan uden beregning vælge sort, hvid, lys grå eller antracit kantlak uafhængig af bordpladens farve (dog ikke på finerede plader).

## Speciallakerede kanter:

3.280 kr. bruttotillæg pr. produktion uanset pladeantal. Husk at oplyse RAL farve.

Pladetykkelse: 22 mm mdf

## Farver/finish bordplader:

Finer: Bøg, Birk, Eg  
Laminat: Bøg, Birk, Eg, Hvid, Lys grå, Latte, Petrol, Antracit, Sort  
AFP laminat: Grafitgrå, Sort (AFP=Anti-Finger-Print)  
Linoleum: Mushroom, Sandgrå, Lys grå, Mørk grå, Olive, Antracit, Sort  
Nanolaminat: Hvid, Sort

## BEN

Ben: Massive egeben klarlakeret, hvidlakeret eller sortlakeret.  
Benhøjde: 90 cm inkl. bordplade.

Afstand gulv til sarg: H80 cm.

				Finer Bøg, Birk, Eg Laminat Bøg, Birk, Eg, Hvid, Lys grå, Latte, Petrol, Antracit, Sort	Linoleum Mushroom, Sandgrå, Lys grå, Mørk grå, Olive, Antracit, Sort AFP laminat Grafitgrå, Sort	Nanolaminat Hvid, Sort Linoleum Ikke standardfarver
				Leveres med affaset kant som standard (1). Mod tillæg kan abs-, krydsfiner- eller trækant (2 eller 3) tilvælges (se priser og muligheder overst).		
<b>Runde MADRID møde- og konferenceborde</b>						
	Ø90 cm		<b>60Ø090</b>	7.535	8.112	8.506
	Ø100 cm		<b>60Ø100</b>	8.018	8.679	9.283
	Ø110 cm		<b>60Ø110</b>	8.527	9.319	10.198
	Ø120 cm		<b>60Ø120</b>	9.070	9.896	10.925
	Ø140 cm		<b>60Ø140</b>	10.842	11.926	13.126
	Ø160 cm		<b>60Ø160</b>	11.176	12.293	13.531
	Ø180 cm		<b>60Ø180</b>	11.524	12.676	13.949
	Ø200 cm		<b>60Ø200</b>	11.881	13.067	14.381
	Ø210 cm		<b>60Ø210</b>	12.247	13.470	14.826
<b>Kvadratiske MADRID mødebord</b>						
	Længde 80 cm	Dybde 80 cm	<b>60R080080</b>	6.223	6.847	7.535
	Længde 90 cm	Dybde 90 cm	<b>60R090090</b>	6.418	7.058	7.767
	Længde 100 cm	Dybde 100 cm	<b>60R100100</b>	6.738	7.412	8.156
	Længde 110 cm	Dybde 110 cm	<b>60R110110</b>	7.076	7.783	8.565
	Længde 120 cm	Dybde 120 cm	<b>60R120120</b>	7.430	8.171	8.993
<b>Rektangulære MADRID møde- og konferenceborde</b>						
	Længde 120 cm	Dybde 80 cm	<b>60R120080</b>	7.456	8.162	8.864
	Længde 140 cm	Dybde 80 cm	<b>60R140080</b>	7.699	8.491	9.286
	Længde 150 cm	Dybde 90 cm	<b>60R150090</b>	7.965	8.802	9.692
	Længde 160 cm	Dybde 80 cm	<b>60R160080</b>	7.965	8.802	9.692
		Dybde 90 cm	<b>60R160090</b>	8.206	9.107	10.113
	Længde 180 cm	Dybde 80 cm	<b>60R180080</b>	8.206	9.107	10.113
		Dybde 90 cm	<b>60R180090</b>	8.502	9.468	10.587
		Dybde 100 cm	<b>60R180100</b>	8.797	9.807	11.256
	Længde 200 cm	Dybde 80 cm	<b>60R200080</b>	8.476	9.420	10.538
		Dybde 90 cm	<b>60R200090</b>	8.797	9.806	11.063
		Dybde 100 cm	<b>60R200100</b>	9.119	10.191	11.588

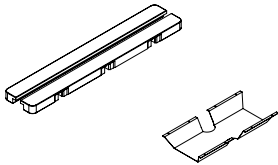

**TILBEHØR til MADRID møde- og konferenceborde**

			Laminat (ensfarvet) Linoleum AFP laminat Nanolaminat
	<b>Dobbelt kabelklap* hængslet i begge sider</b> L48,7 x B9,6 cm <i>Bemærk at kabelklapper IKKE tilbydes i finer, i laminater med træstruktur, på rundeborde eller på 80x80cm bordet. Kabelklapper placeres altid centralt på det enkelte bord/den enkelte bordplade. Kan ikke placeres i samlingen. Priser er inkl. montering. Bemærk at kabelklapper ikke kan efterbestilles/eftermonteres.</i>	<b>KG05</b>	1.943
	<b>Kabelbakke</b> L60 x B18,5/29,8 x H12 cm	<b>BE860</b>	Sort metal
<b>Linoleumspleje</b>  <b>Universal laminat plejesæt</b> <b>Universal laminatrens</b> <b>Desinfektion til laminat</b>	<b>1 liter koncentreret Monel linoleumspleje (daglig pleje)</b> <b>1 liter koncentreret Forbo linoleums-cleaner (til genstridige pletter)</b> <b>250 ml laminatrens, laminatsvamp og en microfiberklud</b> <b>1 liter</b> <b>500 ml desinfektion med forstøver til laminat og nanolaminat</b>	<b>Monel</b> <b>320300002</b> <b>300800015</b> <b>300800012</b> <b>300800029</b>	764 Andet 406 384 511 795 305



**WHISPER**



**AKTIVA**



**CALL**

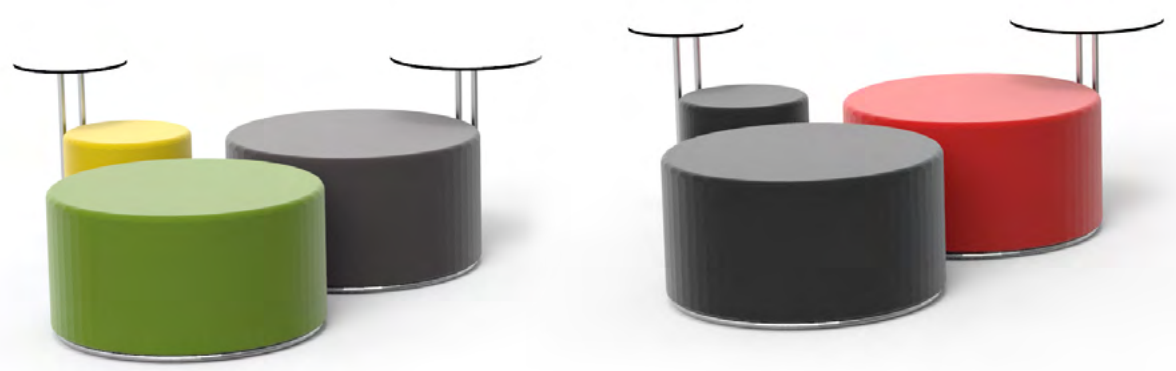

**RELAX**







# STOLE OG LOUNGE

KANTINE-/MØDE-/KONFERENCESTOLE, PUFFER, LOUNGEBORDE SAMT LOUNGEBÆNKE

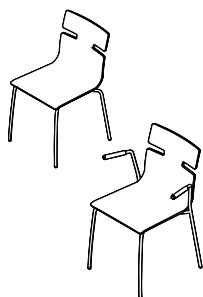

## WHISPER

Materiale:

Design: Busk+Hertzog

Skal i formspændt finer

Farver:



Armlæn:

Med eller uden armlæn

Polstring:

Mulighed for sædepolstring eller sæde- og indvendig rygpilstring

Stel:

16 mm forkromet stålør eller sortlakeret stel

Stabelbar:

10 stk stole uden armlæn

4 stk stole med armlæn

Tilkøb:

Rækkesammenkobling (til WHISPER uden armlæn)

Filtsko

Ophæng:

Passer til stole-/bordophæng

Armlæn (med skånsom gummibelægning) fungerer desuden som ophæng

Indhak i ryglæn fungerer som greb og jakke-/taskeophæng

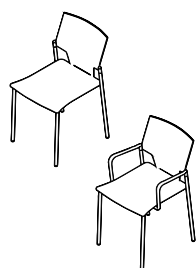

## AKTIVA

Materiale:

Skalstol i polypropylene

Farver:



\*Sælges i 15 stk colli og længere leveringstid må påregnes

Armlæn:

Med eller uden armlæn

Polstring:

Mulighed for sædepolstring

Stel:

22 mm forkromet stålør eller sortlakeret stel

Stabelbar:

10 stk uden armlæn

6 stk med armlæn

Tilkøb:

Rækkesammenkobling til stole med og uden armlæn

Filtsko

Ophæng:

Passer til stole-/bordophæng

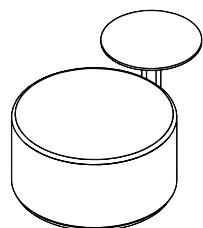

## CALL

Materiale:

Design: Busk+Hertzog

Koldskum (brandhæmmende kvalitetsskum)

Størrelse:

Leveres i 3 forskellige størrelser

Varianter:

Med eller uden bord i hvid compact laminat

Farver:

Mange forskellige stoffarver

Polstring:

Mange forskellige stofgrupper

Stel:

Kromafslutning imod gulv (med antiglidere)

Bordholder i krom

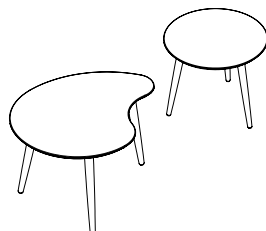

## LOUNGEBORDE

Materiale:

Loungeborde med laminat bordplader

Farver:



Ben:

Koniske sortlakerede bølgeben, ubehandlede eller olierede massive egeben

Varianter:

Runde og plekterformede i forskellige højder

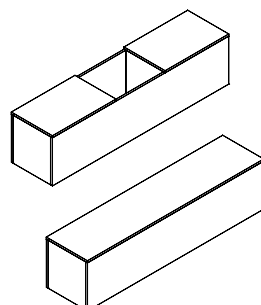

## RELAX

Materiale:

Bænke i decor laminat

Farver:



Varianter:

Med eller uden integreret plantekasse

Tilkøb:

Sædehynder i koldskum (brandhæmmende kvalitetsskum) i flere typer stoffer

Planteindsats (kan ikke efterleveres)



# WHISPER stole



**FUMAC**  
Design: Busk+Hertzog

**Materiale:** Skål i formspændt finer  
**Farver:** Bøg, Birk, Hvid lak, Sortlakeret ask  
**Stel:** 16 mm forkrømet stålør eller sortlakeret stel  
**Armlæn:** Med eller uden armlæn  
**Polstring:** Mulighed for sædepolstring eller Sæde- og indvendig rygpolstring



**Stabelbar:** 10 stk. stole uden armlæn  
4 stk. stole med armlæn  
**Tilkøb:** Rækkesammenkobling (til WHISPER uden armlæn)  
Filtsko

**Ophæng:** Passer til ophæng  
Armlæn (med skånsom gummibelægning) fungerer desuden som ophæng  
Indhak i ryglæn fungerer som greb og jakke-/taskeophæng

## WHISPER

		Finer Bøg, Birk	Lak Hvid Sortlakeret ask
<b>WHISPER uden armlæn</b>			
	H45/81,5 x B49 x D51 cm	<b>9409</b>	2.235 2.478
<b>WHISPER med sædepolstring</b>			
	Stof 1: Era, Xtreme, Quest	<b>9401</b>	3.564 3.804
	Stof 2: Fame, Blazer, Main Line Flax, Oceanic, Sumi	<b>9402</b>	3.612 3.854
	Stof 3: Divina, Crisp	<b>9403</b>	3.673 3.914
	Stof 4: Comfort, Sort Montana læder	<b>9404</b>	3.735 3.975
	Stof 5: Kundestof (arbejdsløn + materialer, ekskl. stof)	<b>9400</b>	3.396 3.634
<b>WHISPER med sæde- og indvendig rygpolstring</b>			
	Stof 1: Europost 2	<b>9411</b>	4.574 4.856
	Stof 2: Blazer	<b>9412</b>	4.734 4.978
	Stof 3: Divina, Divina Melange	<b>9413</b>	4.856 5.100
	Stof 4: Kundestof (arbejdsløn + materialer, ekskl. stof) <i>(OBS! Kun filtstoffer)</i>	<b>9420</b>	3.975 4.218

## WHISPER med armlæn

		Finer Bøg, Birk	Lak Hvid Sortlakeret ask
<b>WHISPER med armlæn</b>			
	H45/81,5 x B59,5 x D51 cm	<b>9409A</b>	3.501 3.751
<b>WHISPER med armlæn og sædepolstring</b>			
	Stof 1: Era, Xtreme, Quest	<b>9401A</b>	4.894 5.145
	Stof 2: Fame, Blazer, Main Line Flax, Oceanic, Sumi	<b>9402A</b>	4.943 5.198
	Stof 3: Divina, Crisp	<b>9403A</b>	5.007 5.263
	Stof 4: Comfort, Sort Montana læder	<b>9404A</b>	5.069 5.327
	Stof 5: Kundestof (arbejdsløn + materialer, ekskl. stof)	<b>9400A</b>	4.718 4.968
<b>WHISPER med armlæn samt sæde- og indvendig rygpolstring</b>			
	Stof 1: Europost 2	<b>9411A</b>	5.951 6.249
	Stof 2: Blazer	<b>9412A</b>	6.124 6.377
	Stof 3: Divina, Divina Melange	<b>9413A</b>	6.249 6.505
	Stof 4: Kundestof (arbejdsløn + materialer, ekskl. stof) <i>(OBS! Kun filtstoffer)</i>	<b>9420A</b>	5.327 5.580

## Tilbehør til WHISPER stole

	Andet
<b>Rækkesammenkobling</b> til WHISPER stole (IKKE barstole) uden armlæn	<b>9499</b> 315
<b>Filtsko</b> til WHISPER stole/barstole (sæt á 4 stk.)	<b>94FILT</b> 122

Læs mere om og se stofgrupperne på vores hjemmeside under Kantine stole, mødestole og konference stole.



# AKTIVA stole

FUMAC®

**Materiale:** Skalstol i polypropylene  
**Farver:** Sort, Hvid\*, Sand\*, Grå\*, Rød\*  
**Stel:** 22 mm forkromet eller sortlakeret stålør  
**Armlæn:** Med eller uden armlæn

\*Sælges i 15 stk colli og længere leveringstid må påregnes



**Polstring:** Mulighed for sædepolstring  
**Stabelbar:** 10 stk uden armlæn  
 6 stk med armlæn

**Tilkøb:** Rækkesammenkobling  
 Filtsko  
**Ophæng:** Passer til ophæng

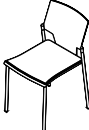
## AKTIVA uden armlæn

		Polypropylene Sort, Hvid*, Sand*, Grå*, Rød*	
<b>AKTIVA uden armlæn</b>			
	H46/78 x B48 x D51 cm Vælg sort eller krom stel	<b>9509</b>	1.829
<b>AKTIVA med sædepolstring</b>			
	Stof 1: Xtreme, Era, Quest, Ambla (kunstlæder)	<b>9501</b>	2.626
	Stof 2: Fame, Blazer, Main Line Flax, Oceanic, Sumi	<b>9502</b>	2.925
	Stof 3: Divina, Crisp, Palette (kunstlæder), Synergy	<b>9503</b>	3.038
	Stof 4: Comfort, Divina, Divina Melange	<b>9504</b>	3.333
	Stof 5: Kundestof (arbejdsløsn + materialer, ekskl. stof)	<b>9500</b>	2.454
Vælg sort eller krom stel			

## AKTIVA med armlæn

		Polypropylene Sort, Hvid*, Sand*, Grå*, Rød*	
<b>AKTIVA med armlæn</b>			
	H46/78 x B55 x D51 cm Vælg sort eller krom stel	<b>9509A</b>	2.058
<b>AKTIVA med armlæn og sædepolstring</b>			
	Stof 1: Xtreme, Era, Quest, Ambla (kunstlæder)	<b>9501A</b>	2.966
	Stof 2: Fame, Blazer, Main Line Flax, Oceanic, Sumi	<b>9502A</b>	3.255
	Stof 3: Divina, Crisp, Palette (kunstlæder), Synergy)	<b>9503A</b>	3.369
	Stof 4: Comfort, Divina, Divina Melange	<b>9504A</b>	3.662
	Stof 5: Kundestof (arbejdsløsn + materialer, ekskl. stof)	<b>9500A</b>	2.785
Vælg sort eller krom stel			

## Tilbehør til AKTIVA stole

		Andet
<b>Rækkekobling</b>		
til AKTIVA stole uden armlæn	<b>9510</b>	222
til AKTIVA stole med armlæn	<b>9510A</b>	236
<b>Filtsko</b>		
til AKTIVA stole	<b>95FILT</b>	152

Læs mere om og se stofgrupperne på vores hjemmeside under *Kantinstole, mødestole og konferencestole*.





# CALL puffer med og uden bord



**Materiale:** Koldskum (brandhæmmende kvalitetsskum)  
**Størrelse:** Leveres i 3 forskellige størrelser  
**Varianter:** Med eller uden bord i kompakt CDF (med synlig sort kerne) med hvid laminat

**Farver:** Adskillelige stoffarver  
**Polstring:** Adskillelige stoffer  
**Stel:** Kromafslutning imod gulv (med antiglidere)  
Bordholder i krom

## CALL puffer

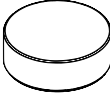
<b>CALL</b> Ø45 cm - højde 48,5 cm			
	Stof 1: Era, Ambla (kunstlæder), Quest	<b>933-161</b>	4.979
	Stof 2: Blazer, Fame, Main Line Flax, Oceanic, Sumi	<b>933-162</b>	5.707
	Stof 3: Palette (kunstlæder)	<b>933-163</b>	6.617
	Stof 4: Comfort, Divina, Divina Melange	<b>933-164</b>	6.984
	Stof 5: Kundestof (min. stofbredde 47 cm) (arbejds løn + materialer, ekskl. stof)	<b>933-160</b>	4.196
<b>CALL</b> Ø90 cm - højde 48,5 cm			
	Stof 1: Era, Ambla (kunstlæder), Quest	<b>934-161</b>	8.439
	Stof 2: Blazer, Fame, Main Line Flax, Oceanic, Sumi	<b>934-162</b>	12.751
	Stof 3: Palette (kunstlæder)	<b>934-163</b>	15.605
	Stof 4: Comfort, Divina, Divina Melange	<b>934-164</b>	17.243
	Stof 5: Kundestof (min. stofbredde 92 cm) (arbejds løn + materialer, ekskl. stof)	<b>934-160</b>	5.759
<b>CALL</b> Ø135 cm - højde 48,5 cm			
	Stof 1: Era, Ambla (kunstlæder), Quest	<b>935-161</b>	12.144
	Stof 2: Blazer, Fame, Main Line Flax, Oceanic, Sumi	<b>935-162</b>	18.518
	Stof 3: Palette (kunstlæder)	<b>935-163</b>	24.837
	Stof 4: Comfort, Divina, Divina Melange	<b>935-164</b>	25.076
	Stof 5: Kundestof (min. stofbredde 137 cm) (arbejds løn + materialer, ekskl. stof)	<b>935-160</b>	8.073

Læs mere om og se stofgrupperne på vores hjemmeside under Loungemøbler - CALL puffer - med og uden bord.

## CALL puffer med bord

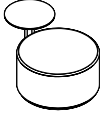
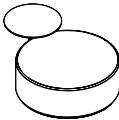
<b>CALL</b> Puf: Ø45 cm - højde 48,5 cm Bord: Ø40 cm - bordhøjde fra gulv 69,5 cm			
	Stof 1: Era, Ambla (kunstlæder), Quest	<b>930-161</b>	6.464
	Stof 2: Blazer, Fame, Main Line Flax, Oceanic, Sumi	<b>930-162</b>	7.467
	Stof 3: Palette (kunstlæder)	<b>930-163</b>	8.134
	Stof 4: Comfort, Divina, Divina Melange	<b>930-164</b>	8.499
	Stof 5: Kundestof (min. stofbredde 47 cm) (arbejds løn + materialer, ekskl. stof)	<b>930-160</b>	5.645
<b>CALL</b> Puf: Ø90 cm - højde 48,5 cm Bord: Ø54 cm - bordhøjde fra gulv 69,5 cm			
	Stof 1: Era, Ambla (kunstlæder), Quest	<b>931-161</b>	10.380
	Stof 2: Blazer, Fame, Main Line Flax, Oceanic, Sumi	<b>931-162</b>	14.753
	Stof 3: Palette (kunstlæder)	<b>931-163</b>	17.609
	Stof 4: Comfort, Divina, Divina Melange	<b>931-164</b>	19.248
	Stof 5: Kundestof (min. stofbredde 92 cm) (arbejds løn + materialer, ekskl. stof)	<b>931-160</b>	7.669
<b>CALL</b> Puf: Ø135 cm - højde 48,5 cm Bord: Ø74 cm - bordhøjde fra gulv 69,5 cm			
	Stof 1: Era, Ambla (kunstlæder), Quest	<b>932-161</b>	14.934
	Stof 2: Blazer, Fame, Main Line Flax, Oceanic, Sumi	<b>932-162</b>	21.251
	Stof 3: Palette (kunstlæder)	<b>932-163</b>	25.497
	Stof 4: Comfort, Divina, Divina Melange	<b>932-164</b>	27.807
	Stof 5: Kundestof (min. stofbredde 137 cm) (arbejds løn + materialer, ekskl. stof)	<b>932-160</b>	10.708



# Loungeborde



**Bordkantprofil:**  
Affaset kant

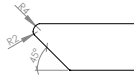

**Standard kantlak:**

Lakerede affasede kanter i samme farve som pladen - laminat bøg, birk og eg dog med klar kantlak.  
Du kan uden beregning vælge sort, hvid, lys grå eller antracit kantlak uafhængig af bordpladens farve.

**Speciallakerede kanter:**

3.280 kr. bruttotillæg pr. produktion uanset pladeantal. Husk at oplyse RAL farve.

**Pladetykkelse:** 19 mm mdf



**Farver/finish bordplader:**

Laminat: Bøg, Birk, Eg, Hvid, Lys grå, Latte, Petrol, Antracit, Sort

**BEN**

**Benfarve:** Sortlakerede bøgeben, ubehandlede eller olierede massive egeben  
**Benhøjde:** 45 eller 50 cm inkl. bordplade (de 2 forskellige højder muliggør, at bordene kan skubbes ind under hinanden).  
**Benfaccon:** Koniske Ø2,2-4 cm

## Loungeborde - runde og plekterformede

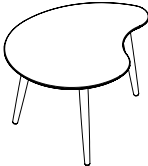
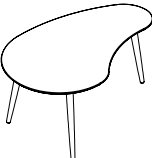
				Laminat Bøg, Birk, Eg, Hvid, Lys grå, Latte, Petrol, Antracit, Sort
	Ø45 cm loungebord	Højde 45 cm	<b>50145</b>	1.185
	Ø55 cm loungebord	Højde 45 cm	<b>50155</b>	1.471
	Ø65 cm loungebord	Højde 50 cm	<b>50165</b>	1.758
	Plekterformet loungebord	74 x 60 cm Højde 45 cm	<b>50140</b>	1.839
	Plekterformet loungebord	104 x 67 cm Højde 50 cm	<b>50141</b>	2.145
OSB! Husk at vælge Sortlakerede bøgeben, Ubehandlede eller Olierede massive egeben.				



# RELAX loungebænke med og uden integrerede plantekasser - samt sædehynder **FUMAC**



**Pladetykkelse:** 19 mm sider  
**Dybde:** 42 cm  
**Bredde:** 180 cm  
**Højde:** 46 cm inkl. stillesko (H2 cm)

**Farver/finish:**  
 Decor laminat: Eg, Hvid, Antracit

**Planteindsats:**  
 Planteindsats er fremstillet af PVC.  
 Indsatsen er 5 mm lavere end selve plantekassen.  
 Kan ikke efterleveres.

**Sædehynde:**  
**Materiale:** Koldskum (brandhæmmende kvalitetsskum)  
**Størrelse:** D42 x H3 cm i hhv. L180 samt L65 cm  
**Polstring:** Era, Ambla (kunstlæder), Quest  
**Farver:** Adskillige farver

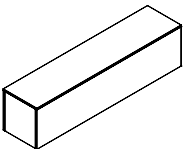
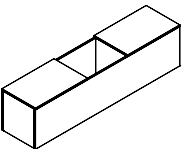
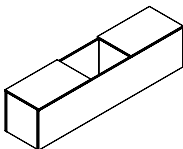
Sædehynder leveres med velcro til fastgørelse, så hynderne ikke skrider.  
 Alle RELAX loungebænke med og uden integrerede plantekasser leveres monteret.

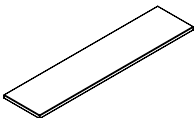
			Decor laminat Eg, Hvid, Antracit
	<b>RELAX loungebænk</b> L180 x D42 x H46 cm	<b>4642180RE3</b>	4.623
	<b>RELAX loungebænk med integreret plantekasse</b> L180 x D42 x H46 cm (hul til planter B50 x D42 cm)	<b>4642180RE3PM</b>	4.710
	<b>RELAX loungebænk med integreret plantekasse inkl. planteindsats i PVC</b> L180 x D42 x H46 cm (hul til planter B50 x D42 cm)	<b>4642180RE3PM-MI</b>	5.665
	<b>Sædehynde, lille, til RELAX loungebænk</b> L65 x D42 x H3,5 cm Stof 1: Era, Ambla (kunstlæder), Quest	<b>4642065-SH-161</b>	2.200
	<b>Sædehynde, stor, til RELAX loungebænk</b> L180 x D42 x H3,5 cm Stof 1: Era, Ambla (kunstlæder), Quest	<b>4642180-SH-161</b>	4.306
<i>Læs mere om og se stofgrupperne på vores hjemmeside under Loungemøbler - RELAX loungebænke.</i>			











# SKRANKER OG RECEPTION

## **FOCUS universalskranker** Design: Busk+Hertzog

- til f.eks. butik, udstilling, indgangspartier, reception og interne arbejdsskranker

Paneler: 32 mm paneler

Farver/finish:

Top:

Laminat:



Sider:

Laminat:

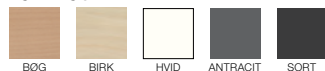

Fronter:

Laminat:

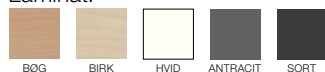

Lak:



*For øvrige farver er tillægget 3.045 kr. brutto pr. farve.  
Oplys RAL eller NCS kode.*

Fodspark: Alufolie

Features:

Mulighed for flere farvekombinationer – vælg top, sider og frontplade  
Mulighed for præcise NCS/RAL farvønsker på frontplader (f.eks. logo-/firmafarve)  
Mulighed for indretning med JIVE reoler samt skriveborde  
Mulighed for afkortning i højden og bredden mod et tillæg



Model no.:  
5200



Model no.:  
5201



# FOCUS universalskranker

**Pladetykkelse:** 32 mm

**Farver/finish:**

**Top:** Laminat: Bøg, Birk, Hvid, Antracit, Sort

**Sider:** Laminat: Bøg, Birk, Hvid, Antracit, Sort

**Farver/finish fronter:**

Laminat: Bøg, Birk, Hvid, Antracit, Sort

Lak: Hvid, Antracit, Sort, Grey Harmony S3502-Y, Soft Green S5010-G50Y, Balanced Green S6508-G39Y, Soft Pale Blue S3908-B01G, Elegant Blue S7010-R90B, Calm Ochre S4020-Y10R, Perfect Blush S4414-Y76R, Organic Bordeaux S6020-Y90R

For øvrige farver er tillægget 3.045 kr. brutto pr. farve. Oplys RAL eller NCS kode.

**Fodspark:** Alufolie

- Features:**
- Mulighed for flere farvekombinationer – vælg top, sider og frontplade
  - Mulighed for præcise NCS/RAL farveønsker på frontplader (f.eks. logo-/firmafarve)
  - Mulighed for indretning med JIVE reoler samt skriveborde
  - Mulighed for afkortning i højde og bredde

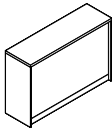
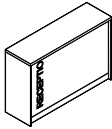
			Laminat Bøg, Birk, Hvid, Antracit, Sort	Lak+Mix Hvid, Antracit + front i sort og 8 NCS farver
<b>Universal skranke</b>				
	H110 x D52 x L169 cm (H107xD42,5xL162 cm indvendige mål)	<b>5200</b>	12.740	13.938
<b>Universal skranke</b> med monteret tekst: RECEPTION				
	H110 x D52 x L169 cm (H107xD42,5xL162 cm indvendige mål)	<b>5201</b>	14.908	16.109

**Bemærk:**

Tillæg for afkortning i højden og i bredden er 1.905 kr. brutto pr. afkortning.

FOCUS universalskranker leveres usamlet.











# FARVEKORT

Der tages forbehold for farvegengivelse samt forskelle i materialeoverflader.  
Alle farvekoder er tilnærmede farvekoder. Se farveprøver hos din forhandler.

## FINER

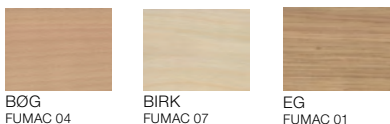

## LAMINAT



## DECOR LAMINAT

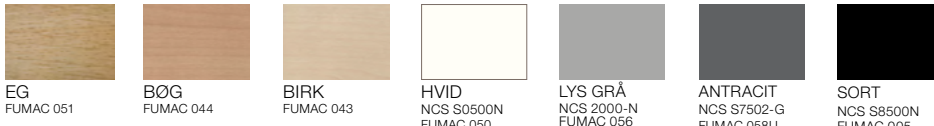

## LINOLEUM STANDARD



## LINOLEUM IKKE STANDARD

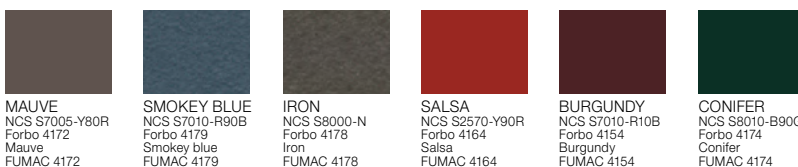

## AFP LAMINAT (ANTI-FINGER-PRINT)

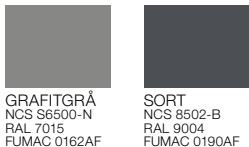

## NANOLAMINAT

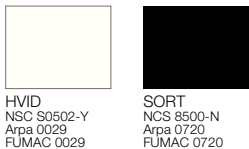

## LAKEREDE FRONTER



## KANTER



## ABS STANDARD KANTER

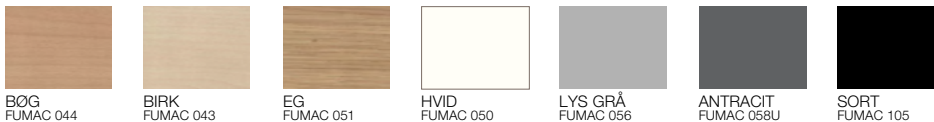

## STELFARVER

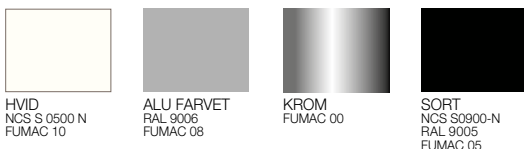



**EU Ecolabel :  
DK/049/004**

Udvalgte produkter i  
denne prisliste leveres som  
EU-Blomsten miljøcertificeret.  
Se efter logoet.



**The mark of  
responsible forestry**

Sortimentet i denne prisliste  
leveres som FSC® certificeret  
hvor muligt – uden merpris.  
Spørg for nærmere info.

**FUMAC®**  
www.fumac.dk