

FUMAC BUSINESS



ERHVERVSMØBLER

BRUTTOPRISLISTE - NOK EKSKL. MOMS

Gyldig pr. 9. oktober 2023

Version 1.0

FUMAC[®]
www.fumac.dk



EU Ecolabel :
DK/049/004

Udvalgte produkter i denne prisliste leveres som EU-Blomsten miljøcertificeret. Se efter logoet.



The mark of responsible forestry

Sortimentet i denne prisliste leveres som FSC® certificeret hvor muligt – uden merpris. Spørg for nærmere info.

INDHOLDSFORTEGNELSE

Materialeinformation og plejevejledning	5
EU-Blomsten sortiment	6
- EU-Blomsten hæve-/sænkeborde	6
- EU-Blomsten InLINE hæve-/sænkeborde	6
- EU-Blomsten opbevaring JIVE	7
- EU-Blomsten Maxi Tower / Udtræksskab JIVE	7
- EU-Blomsten reoler JIVE – dybde 42 cm	7



Skriveborde	11
Hæve-/sænkestel	11
- InLINE hæve-/sænkestel	12
- SQUARE hæve-/sænkestel	12
- SWITCH hæve-/sænkestel	12
- UPGRADE hæve-/sænkestel	13
- InLINE TWIN hæve-/sænkestel	13
- CLASS hæve-/sænkebord	13
Manuelle ben	15
- Bensæt	15
Bordplader til hæve-/sænkeborde	16
- Bordplader	16
Tilbehør til hæve-/sænkeborde	19
Opbevaring	21
Skuffekassetter JIVE	22
- JIVE skuffekassetter	22
Caddy JIVE	22
Maxi Tower / Udtræksskab JIVE	25
- Maxi Tower	25
Opbevaring JIVE - dybde 35 cm	33
- Reoler med gennemgående hylder	34
- Reoler med mellemvæg	36
Opbevaring JIVE - dybde 42 cm	41
- Reoler med gennemgående hylder	42
- Reoler med mellemvæg	44
Skydedørsskabe JIVE - dybde 42 cm	46
- Skydedørsskabe	46
Lockers JIVE - dybde 42 cm	48
- Lockers med låger	48
- Lockers med skuffer	49
Affaldssorteringsskabe JIVE	52
Topplader til reoler	56
- Topplader dybde 35 cm	56
- Topplader dybde 42 cm	57
Opslagstavler/bagbeklædning til reoler	58
Plantekasser JIVE - til reoler, skydedørsskabe og Maxi Towers	59

Auditorie- og kantineborde samt bænke	61
InLINE auditorie- og kantineborde	62
SQUARE auditorie- og kantineborde	63
ZIGNAL auditorie- og kantineborde	64
Klapborde '1500 serien' auditorie- og kantineborde	64
EasyFold klapborde - auditorie- og kantineborde	65
EasyFold klapbænke - auditorie- og kantinebænke	65
STORY kantineborde	67
Konference- og mødeborde	71
InLINE	72
- InLINE konferenceborde	72
- InLINE MEDIA konferenceborde	75
SQUARE	76
- SQUARE konferenceborde	76
- SQUARE MEDIA konferenceborde	79
SWITCH	80
- SWITCH konferenceborde	80
- SWITCH MEDIA konferenceborde	83
- SWITCH MEDIA STRAIGHT konferenceborde	85
- SWITCH EXECUTIVE konferenceborde	86
- SWITCH møde-/cafeborde - lave og høje	94
STORY	95
- STORY møde-/cafeborde - lave og høje	95
MEETING højborde	95
MADRID møde- og konferenceborde	100
MADRID møde- og konferenceborde i højde 90 cm	102
Stole - kantine-/møde-/konferencestole	105
WHISPER	106
- WHISPER kantine-/møde-/konferencestole	106
AKTIVA kantine-/møde-/konferencestole	107
Lounge	108
CALL puffer med og uden bord	108
Loungeborde	109
RELAX loungebænke med og uden integrerede plantekasser	110
Skranker og reception	113
FOCUS	115
Farvekort	119



The mark of
responsible forestry

Sortimentet i denne prisliste
leveres som FSC® certificeret
hvor muligt – uden merpris.
Spørg for nærmere info.





MATERIALEINFORMATION OG PLEJEVEJLEDNING

Alle vores bordplader er fremstillet af mdf eller møbelspånplader i henhold til E1 godkendt standard.

På såvel bordplader som opbevaring anbefaler vi, at der anvendes bordskånere eller hyldeskånere på overflader, hvor der er risiko for fugt-gennemtrængning eller en høj gnidningsfrekvens (f.eks. fra keramikopper, brevordnere eller genstande med hårde kanter).

Produktgarantien på alle overflader betinges af, at der udelukkende anvendes de herunder foreskrevne rengøringsmidler. Benyttes f.eks. sprit- eller klorholdige produkter bortfalder produktgarantien.

Specielt om finer:

Hos FUMAC anvender vi som standard følgende finertyper: Bøg (EU), birk (EU) samt eg (EU). Fineren er sorteret hos vores leverandører og sorteres yderligere ved modtagelsen for at opnå det størst mulige match i vores produkter. Lågesæt skæres ud af samme finerstykke (dog ikke ved B160 skabe og låger til 3-rum-brede reoler), så der i videst mulig grad opnås samme struktur på det enkelte møbel. Vi kan dog ikke garantere, at møblerne hver for sig har samme farve eller finerstruktur, da der er tale om naturprodukter. Alle delemner har altid samme finerretning, så en videst mulig ensartethed forekommer uanset købstidspunktet. Af kommercielle hensyn, og ikke mindst med henblik på at reducere ressourcospild, anvendes mindre ensartet finér på ikke-synlige flader.

Vi benytter kun finer og træ fra kontrollerede skovbrug.

Brug en tør mikrofiberklud eller en klud hårdt opvredet i lunkent vand til den daglige rengøring.

Vores finerede bordplader og opbevaring samt affasede bordkanter er overfladebehandlet med en vandbaseret miljøvenlig lak. Benyttes f.eks. sprit- eller klorholdige produkter bortfalder produktgarantien.

Specielt om lak:

'Beskyt dine lakerede møbler, som var det lakken på din bil', dvs. behandl dine lakerede møbler med omhu. Alle lakerede dele har en hvid grundplade til lyse farver og en antracit grundplade til mørke farver, således at en flot, klar og ensartet overflade opnås. Samtidig minimeres synligheden af eventuelle mindre ridser. Farverne hvid, antracit og sort lakeres med UV og har en glansværdi på ca. 25. Øvrige NCS lakfarver har en højere glansværdi, hvilket vil kunne ses, hvis møblerne sættes direkte mod hinanden.

Lakerede overflader aftørres med en ren, tør klud eller med en klud hårdt opvredet i rent vand. Der skal omgående tørres efter med en ren, tør klud.

Snavsede overflader aftørres med en klud hårdt opvredet i mildt sæbevand eller i vand, der er tilsat flydende opvaskemiddel. Der skal omgående tørres efter med en ren, tør klud. Bemærk at vi udelukkende benytter miljøvenlige vandbaserede lakker, der er Møbel-fakta-testet. Benyttes f.eks. sprit- eller klorholdige produkter bortfalder produktgarantien.

Specielt om linoleum:

Linoleum er et CO2 neutralt naturprodukt med en blød og behagelig overflade, der er antistatisk og modstandsdygtig overfor støv og snavs. Den matte overflade er varm og behagelig at røre ved og er også støjdæmpende. Den anti-bakterielle linoleumsoverflade er mindre modtagelig for fingeraftryk og farverne falmer ikke med tiden. Da linoleum er et 100% naturprodukt kan der forekomme farveforskelle.

Hvis du ved modtagelsen af dit linoleumsprodukt opdager en gullig film på linoleummets overflade ('tørrekammerfilm') kan du være helt rolig – den forsvinder, når overfladen udsættes for lys. Før ibrugtagning skal bordpladen behandles med linoleumspleje f.eks. Monel. Daglig rengøring foretages med en fugtig klud med et neutralt rengøringsmiddel. Ved kraftigere tilsmudsning anvendes et neutralt rengøringsmiddel i den rette opløsning. Skyl efter med rent vand. Påfør herefter klar-til-brug Linoleumspleje (eks. Monel). Brug IKKE olie, lak eller lign.

For at hindre fastsiddende pletter skal der anvendes bordskånere under kopper og glas etc. Opstår der alligevel pletter, er det vigtigt at fjerne dem så hurtigt som muligt for at forhindre dem i at trænge ned i materialet. Benyttes f.eks. sprit- eller klorholdige produkter bortfalder produktgarantien.

Specielt om laminat:

Laminat er kendetegnet ved at være slidstærkt, rengøringsvenligt og ikke mindst modstandsdygtigt overfor slag og misfarvning. Til daglig vedligeholdelse benyttes en microfiberklud og lunkent vand evt. med et mildt universalt rengøringsmiddel. Til grundig rengøring af alle typer laminat anbefaler vi laminatrens og en melaminsvamp. Undgå brug af sulfo i den daglige rengøring, da det efterlader en hinde på overfladen. Der må ikke anvendes slibende rengøringsmidler som f.eks. skurepulver eller ætsende produkter. Benyttes f.eks. sprit- eller klorholdige produkter bortfalder produktgarantien. Efter rensning skal overfladen umiddelbart efter vaskes grundigt med rent vand og poleres med en tør, blød klud. Vinduespuddsemidler eller et par dråber eddike på et vaskeskind er glimrende til at fjerne evt. fedtpletter, men skal umiddelbart efter vaskes grundigt med rent vand for at undgå ætsning. Laminatoverflader er modtagelige for ridser og BØR ALDRIG anvendes som skære- eller snitteflader. Evt. påførte ridser kan desværre ikke efterfølgende repareres.

Specielt om AFP laminat (Anti-Finger-Print):

AFP laminat er kendetegnet ved en lukket, mat og glat/blød overflade, hvor der er mindre risiko for synlige fedtpletter. AFP laminater er ligesom laminat slidstærkt, rengøringsvenligt og ikke mindst modstandsdygtigt overfor slag og misfarvning. Til daglig vedligeholdelse benyttes en microfiberklud og lunkent vand evt. med et mildt universalt rengøringsmiddel. Til grundig rengøring af alle typer laminat anbefaler vi laminatrens og en melaminsvamp. Undgå brug af sulfo i den daglige rengøring, da det efterlader en hinde på overfladen. Der må ikke anvendes slibende rengøringsmidler som f.eks. skurepulver eller ætsende rengøringsmidler. Benyttes f.eks. sprit- eller klorholdige produkter bortfalder produktgarantien. Efter rensning skal overfladen vaskes grundigt med rent vand og poleres med en tør, blød klud. Vinduespuddsemidler eller et par dråber eddike på et vaskeskind er glimrende til at fjerne evt. fedtpletter, men skal umiddelbart efter vaskes grundigt med rent vand for at undgå ætsning. Laminatoverflader er modtagelige for ridser og BØR ALDRIG anvendes som skære- eller snitteflader. Evt. påførte ridser kan desværre ikke efterfølgende repareres.

Specielt om nanolaminat:

En nanolaminatoverflade er supermat og ekstra modstandsdygtig overfor ridser og slitage. Overfladen er silkeblød at røre ved og det er svært at se aftryk efter berøring. Overfladen har desuden en lav refleksionsgrad og dekor-laget er nano-behandlet hele vejen igennem materialet. Til daglig vedligeholdelse benyttes en microfiberklud og lunkent vand evt. med et mildt universalt rengøringsmiddel.

Til grundig rengøring af alle typer laminat anbefaler vi laminatrens og en melaminsvamp. Undgå brug af sulfo i den daglige rengøring, da det efterlader en hinde på overfladen. Der må ikke anvendes slibende rengøringsmidler som f.eks. skurepulver eller ætsende rengøringsmidler. Benyttes f.eks. sprit- eller klorholdige produkter bortfalder produktgarantien. Efter rensning skal overfladen vaskes grundigt med rent vand og poleres med en tør, blød klud. Vinduespuddsemidler eller et par dråber eddike på et vaskeskind er glimrende til at fjerne evt. fedtpletter, men skal umiddelbart efter vaskes grundigt med rent vand for at undgå ætsning. Nanolaminatoverflader BØR ALDRIG anvendes som skære- eller snitteflader.

Meget små ridser i overfladen kan 'heales'. Du kan købe dit nanolaminat plejesæt hos FUMAC.

EU-Blomsten InLINE hæve-/sænkeborde

FUMAC®

Standard bordkantprofil:
Affaset kant (1)

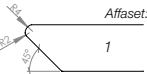

Kantlak: Klar kantlak
Pladetykkelse: 22 mm mdf

Farver/finish bordplader:
Se farver herunder

Stelfarver: Hvid (pulverlakeret)
Alu (pulverlakeret)
Sort (pulverlakeret)
Mix

Sargfarve: Samme farve som stellet

Højdejustering: Elektrisk 65-130 cm (3-leddet)
Højdeangivelse er inkl. 22 mm standardbordplade
- inkl. anti squeeze og soft start/stop

Søjler: Ø7 cm
Bordene løfter ca. 80 kg pr. søjle

Motor: 2 motorer
Standby forbrug: 0,1W
Hastighed i vandring: 38 mm/sek
Lyd i vandring: <48 dB

Flex sargrammer: Tilpasset bordplader fra 120-200 cm
Kan anvendes til kabling

Betjeningspanel: Fingertouch (standard)
Valgfri placering



Linoleum

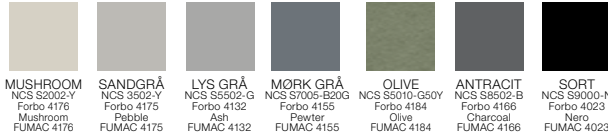

Øvrige linoleumsfarver



Rektangulært bord

inkl. InLINE stel Hvid, Alu, Sort eller Mix

Linoleum
Mushroom, Sandgrå, Lys grå,
Mørk grå, Olive, Antracit,
Sort

Øvrige linoleumsfarver
Pearl, Powder, Orange blast,
Salsa, Burgundy, Mauve, Iron, Conifer,
Vapour, Pistachio, Spring green, Aquavert,
Midnight blue, Smokey blue

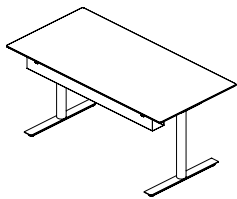

Længde 160 x dybde 80 cm bordplade **EU-6401**
Inkl. 3-leddet InLINE stel
Inkl. kabelbakke i Længde 130 cm
i Hvid, Alu eller Sort metal

13.223

13.897

*Husk at vælge Hvid, Alu, Sort eller Mix stel.
Kabelbakkefarve følger søjlens farve, hvis ikke andet
specificeres ved bestillingen.*



EU-Blomsten Maxi Tower JIVE

FUMAC
Design: Busk+Hertzog



Pladetykkelse: 19 mm sider
8 mm bagklædning
16 mm fronter

Dybde: 80 cm

Bredde: 39,8 cm

Højde: 115,3 cm (3-rum-høj)

Finish: Decor laminat

Farver:

Korpus: Hvid

Front (låge): Hvid

Udtræksskab: Hvid

Standard:
Alle JIVE Maxi Towers er forsynet med

- lås*
- et alu JIVE greb no. 138
- ekstra bagbeklædning indvendig, hvor ledninger kan 'gemmes' væk
- udtræksskab med soft close

Vi anbefaler hyldeskånere.
Alle Maxi Towers leveres monteret ekskl. greb, der skal eftermonteres.

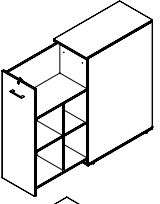
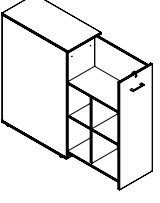

HØJDE 115,3 cm (3-rum-høj)		Decor laminat Hvid	
<p>Maxi Tower (3-rum-høj) inkl. lås* og et standard alu JIVE greb no. 138</p> <p>H115,3 x B39,8 cm</p>			
 <p>Venstrevendt D80 cm</p>	EU-2-318-10V	8.957	
 <p>Højrevendt D80 cm</p>	EU-2-318-10H	8.957	

* Alle låsekoder er som standard ens. Specificer ved ordreafgivelse, hvis og hvor du har brug for forskellige låsekoder - uden merpris.

EU-Blomsten reoler JIVE med mellemvæg - DYBDE 42 cm

FUMAC
Design: Busk+Hertzog

Pladetykkelse: 19 mm sider
8 mm bagklædning
42 cm

Dybde: 42 cm

Bredde: 78 cm

Højde: H113 inkl. pladesokkel

Finish: Decor laminat

Farver: Hvid

Pladesokkel: Antracit
H3,4 (H2,2 + stillesko) x D35,9 x B76,9 cm
Stillesko er justerbar indefra

Belastning:
Max belastning pr. hylde er 150 kg pr. m²
jævnt fordelt.
Alle reoler leveres monteret.
Vi anbefaler hyldeskånere.

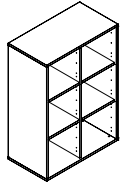

		Decor laminat Hvid	
	<p>Reol 2x3 rum inkl. pladesokkel</p> <p>B78 cm x D42 cm H113 inkl. pladesokkel</p>	EU-2-423-40-050	3.904











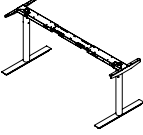
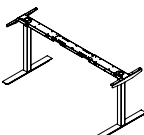
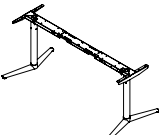
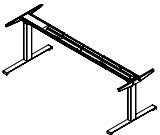
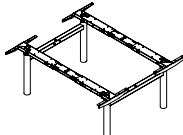
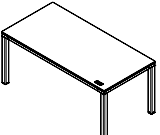
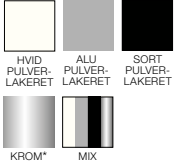
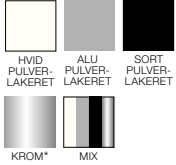
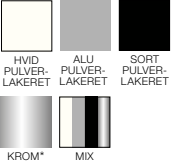

HÆVE-/SÆNKESTEL

MODEL	InLINE	SQUARE	SWITCH Design: Busk+Hertzog	UPGRADE med stel fra LINAK®	InLINE TWIN	CLASS
						
Stelfarver: (Se farvekoder bagerst i prislisten)	 <p><i>*Krom kun muligt på fast højde stel</i></p> <p>Sarg har samme farve som stellet (dog sort ved kromstel)</p> <p>Sarg kan anvendes til kabling</p>	 <p><i>*Krom kun muligt på fast højde stel</i></p> <p>Sarg har samme farve som stellet (dog sort ved kromstel)</p> <p>Sarg kan anvendes til kabling</p>	 <p><i>*Krom kun muligt på fast højde stel</i></p> <p>Sarg har samme farve som stellet (dog sort ved kromstel)</p> <p>Sarg kan anvendes til kabling</p>	 <p>Sarg har samme farve som stellet</p>	 <p>Øvrige farver (sort og krom) og øvrige højder (fast stel samt 2-leddet stel) kan bestilles efter ordre (min. ordre: 10 stk.) med en leveringstid på 4 uger.</p> <p>Sarg har samme farve som stellet (dog sort ved kromstel)</p> <p>Sarg kan anvendes til kabling</p>	 <p>Kabler er skjult i sargen</p>
Højdejustering:	Fast 72 cm Elektrisk 65-130 cm (3-leddet) (højder inkl. 22 mm standardbordplade) Inkl. anti squeeze og soft start/stop	Fast 72 cm Elektrisk 65-130 cm (3-leddet) (højder inkl. 22 mm standardbordplade) Inkl. anti squeeze og soft start/stop	Fast 72 cm Elektrisk 65-130 cm (3-leddet) (højder inkl. 22 mm standardbordplade) Inkl. anti squeeze og soft start/stop	Elektrisk 61,8-126,3 cm (3-leddet) (højder inkl. 22 mm standardbordplade) Inkl. anti squeeze og soft start/stop	Elektrisk 65-130 cm (3-leddet) (højder inkl. 22 mm standardbordplade) Inkl. anti squeeze og soft start/stop	Elektrisk 69-118 cm (2-leddet) (højde inkl. 19 mm standardbordplade) Inkl. anti squeeze og soft start/stop
Stel:	Søjle: Ø7 cm Fod: L70xD7,2 cm Bordene løfter ca. 80 kg pr. søjle	Søjle: 7x7 cm Fod: L70xD7,2 cm Bordene løfter ca. 80 kg pr. søjle	Søjle: Ø7 cm Fod: L77,8xD4,7-7,6 cm Bordene løfter ca. 80 kg pr. søjle	Søjle: 8x5 cm Fod: L71xB6 cm Bordene løfter ca. 80 kg pr. søjle	Søjle: Ø7 cm Bordene løfter ca. 80 kg pr. søjle	Ben: 6 x 6 cm Bordene løfter op til 170 kg
Motor:	2 motorer	2 motorer	2 motorer	1 indvendig motor	4 motorer	4 motorer (1 i hvert ben)
Standby forbrug:	0,1 W	0,1 W	0,1 W	0,1 W	0,1 W	0,3 W
Hastighed i vanding:	38 mm/sek	38 mm/sek	38 mm/sek	38 mm/sek	38 mm/sek	38 mm/sek
Flex sargrammer:	Tilpasset bordplader fra hhv. 120-200 cm	Tilpasset bordplader fra hhv. 120-200 cm	Tilpasset bordplader fra hhv. 120-200 cm	Tilpasset bordplader fra hhv. 120-180 cm	Tilpasset bordplader fra hhv. 120-200 cm	
Betjeningspanel:	Fingertouch (standard) Valgfri placering	Fingertouch (standard) Valgfri placering	Fingertouch (standard) Valgfri placering	Vippefunktion (standard) Valgfri placering	Fingertouch (standard) Valgfri placering	Fingertouch (standard) med foruddefineret placering

InLINE hæve-/sænkestel

FUMAC®

Stelfarver: Hvid (pulverlakeret)
Alu (pulverlakeret)
Sort (pulverlakeret)
Krom (kun ved fast højde stel)
Mix

Sargfarve: Samme farve som stellet
(dog sort ved krom stel)

Højdejustering: Fast 72 cm
Elektrisk 65-130 cm (3-leddet)
- højdeangivelserne er inkl.
22 mm standardbordplade
- inkl. anti squeeze og soft start/stop

Søjler: Ø7 cm
Bordene løfter ca. 80 kg pr. søjle

Motor: 2 motorer
Standby forbrug: 0,1W
Hastighed i vandring: 38 mm/sek
Flex sargrammer: Tilpasset bordplader fra 120-200 cm
Kan anvendes til kabling
Betjeningspanel: Fingertouch (standard)
Valgfri placering

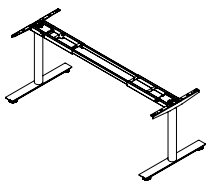
		Hvid/Hvid Alu/Alu Sort/Sort Mix	
	InLINE stel		
	Fast højde stel	72 cm	6150IL
	3-leddet stel	65-130 cm	7450IL
		3.657	6.715
Tillæg for krom fødder på fast højde stel: 320,- kr. Tillæg for krom søjler på fast højde stel: 950,- kr.			

SQUARE hæve-/sænkestel

Stelfarver: Hvid (pulverlakeret)
Alu (pulverlakeret)
Sort (pulverlakeret)
Krom (kun ved fast højde stel)
Mix

Sargfarve: Samme farve som stellet
(dog sort ved krom stel)

Højdejustering: Fast 72 cm
Elektrisk 65-130 cm (3-leddet)
- højdeangivelserne er inkl.
22 mm standardbordplade
- inkl. anti squeeze og soft start/stop

Søjler: 7 x 7 cm
Bordene løfter ca. 80 kg pr. søjle

Motor: 2 motorer
Standby forbrug: 0,1W
Hastighed i vandring: 38 mm/sek
Flex sargrammer: Tilpasset bordplader fra 120-200 cm
Kan anvendes til kabling
Betjeningspanel: Fingertouch (standard)
Valgfri placering

		Hvid/Hvid Alu/Alu Sort/Sort Mix	
	SQUARE stel		
	Fast højde stel	72 cm	6650SQ
	3-leddet stel	65-130 cm	7450SQ
		3.657	6.715
Tillæg for krom fødder på fast højde stel: 320,- kr. Tillæg for krom søjler på fast højde stel: 950,- kr.			

SWITCH hæve-/sænkestel

Stelfarver: Hvid (pulverlakeret)
Alu (pulverlakeret)
Sort (pulverlakeret)
Krom (kun ved fast højde stel)
Mix

Sargfarve: Samme farve som stellet
(dog sort ved krom stel)

Højdejustering: Fast 72 cm
Elektrisk 65-130 cm (3-leddet)
(højdeangivelserne er inkl. 22 mm
standardbordplade)
- inkl. anti squeeze og soft start/stop

Søjler: Ø7 cm
Bordene løfter ca. 80 kg pr. søjle

Motor: 2 motorer
Standby forbrug: 0,1W
Hastighed i vandring: 38 mm/sek
Flex sargrammer: Tilpasset bordplader fra 120-200 cm
Kan anvendes til kabling
Betjeningspanel: Fingertouch (standard)
Valgfri placering

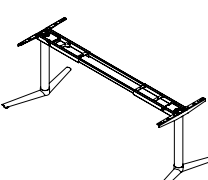
		Hvid/Hvid Alu/Alu Sort/Sort Mix	
	SWITCH stel		
	Fast højde stel	72 cm	6150SW
	3-leddet stel	65-130 cm	7450SW
		4.648	7.710
Tillæg for krom fødder på fast højde stel: 320,- kr. Tillæg for krom søjler på fast højde stel: 950,- kr.			

UPGRADE hæve-/sænkestel fra LINAK®

FUMAC®

Stelfarver: Alu (pulverlakeret)
Sort (pulverlakeret)
Hvid (pulverlakeret)

Sargfarve: Samme farve som stellet

Højdejustering: Elektrisk 61,8-126,3 cm (3-leddet)
- højdeangivelserne er inkl.
22 mm standardbordplade
- inkl. anti squeeze og soft start/stop
8x5 cm

Søjler:
Bordene løfter ca. 80 kg pr. søjle

Motor: 1 indvendig motor

Standby forbrug: 0,1W

Hastighed i vandring: 38 mm/sek

Flex sargrammer: Tilpasset bordplader fra 120-200 cm

Betjeningspanel: Vippefunktion (standard)
Valgfri placering

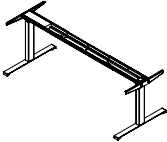
		Hvid/Hvid Alu/Alu Sort/Sort	
	UPGRADE stel		
	3-leddet stel 61,8-126,3 cm 2950UP	6.643	

InLINE TWIN hæve-/sænkestel

Stelfarver: Hvid (pulverlakeret)
Alu (pulverlakeret)

Sargfarve: Samme farve som stellet

Højdejustering: Elektrisk 65-130 cm (3-leddet)
- højdeangivelserne er inkl.
22 mm standardbordplade
- inkl. anti squeeze og soft start/stop
Ø7 cm

Søjler:
Bordene løfter ca. 80 kg pr. søjle

Motor: 4 motorer

Standby forbrug: 0,1W

Hastighed i vandring: 38 mm/sek

Flex sargrammer: Tilpasset bordplader fra 120-200 cm
Kan anvendes til kabling

Betjeningspanel: Fingertouch (standard)
Valgfri placering

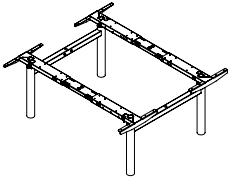
		Hvid/Hvid Alu/Alu Mix	
	InLINE TWIN stel		
	3-leddet stel 65-130 cm 6450TW <i>Kan ikke benyttes sammen med Call center bordplader.</i> <i>Øvrige farver (sort og krom) og øvrige højder (fast stel samt 2-leddet stel) kan bestilles efter ordre (min. ordre: 10 stk.) med en leveringstid på 4 uger.</i> <i>OBS! InLINE TWIN hæve-/sænkestel tilbydes så længe lager haves.</i>	21.669	

CLASS hæve-/sænkebord

Standard bordkantprofil:
Ret kant lakeret

Ret kant lakeret:



Pladetykkelse:
19 mm mdf

Standard kantlak:
Lakerede kanter i samme farver som pladen – finerede plader samt laminat, bøg, birk og eg dog med klar kantlak. Du kan uden beregning vælge sort, hvid, lys grå eller antracit kantlak uafhængig af bordpladens farve (dog ikke på finerede plader).

Speciallakerede kanter:
3.280 kr. brutto tillæg pr. produktion uanset pladeantal. Husk at oplyse RAL farve.

Farver/finish bordplader:

Finer: Bøg, Birk, Eg
Laminat: Bøg, Birk, Eg, Hvid, Lys grå, Latte, Petrol, Antracit, Sort
Linoleum: Mushroom, Sandgrå, Lys grå, Mørk grå, Olive, Antracit, Sort
AFP-laminat: Grafitgrå, Sort (AFP = Anti-Finger-Print)
Nanolaminat: Hvid, Sort

STEL:

- **Stelstr.:** 160 x 80 cm
- **Stelfarve:** Sort pulverlakeret
- **Højdejustering:** Elektrisk 69-118 cm inkl. 19 mm bordplade
- **Ben:** 6 x 6 cm
- **Motor:** 4 motorer – 1 i hvert ben. Bordene løfter op til 170 kg
- **Anti squeeze:** Ja
- **Soft start/stop:** Ja
- **Standby forbrug:** 0,3 W
- **Hastighed i vandring:** 38/mm sek
- **Betjeningspanel:** Fingertouch (standard) med foruddefineret placering

Bemærk at kabelluge med slids (varenr. KG125), dobbelt kabelklap (varenr. KG05) samt udsækning i bagkant (SL4) ikke passer til CLASS bordene.

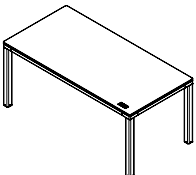
		Finer Bøg, Birk, Eg Laminat Bøg, Birk, Hvid, Eg, Lys grå, Latte, Petrol, Antracit, Sort		Linoleum Mushroom, Sandgrå, Lys grå, Mørk grå, Olive, Antracit, Sort AFP laminat Grafitgrå, Sort		Nanolaminat Hvid, Sort Linoleum Ikke standardfarver	
	CLASS						
	Dybde 80 cm Længde 160 cm CL-R151	14.810	15.736	16.943			



InLINE



SQUARE



SWITCH



UPGRADE



InLINE TWIN



CLASS



Betjeningspanel til InLINE, SQUARE og SWITCH



Betjeningspanel til UPGRADE



Betjeningspanel til CLASS



Samling af InLINE, SQUARE og SWITCH søjle med én umbracoskrue



InLINE søjle



SQUARE søjle

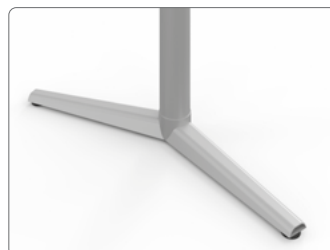

SWITCH søjle

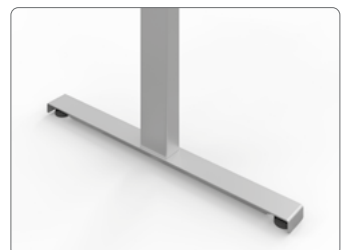

UPGRADE søjle



InLINE TWIN søjle



CLASS søjle



Kabelluge (lukket) med slids samt kabelbakke



Kabelluge (åben) med slids samt kabelbakke

Manuelle ben



STUDIO bensæt

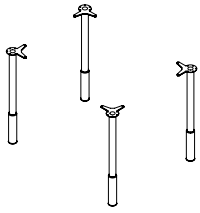

Bensæt STUDIO
å 4 stk.

Justerbar højde 62-80 cm

Alu **175-08**
Sort **175-05**
Krom **175-00**

1.561
1.561
1.561

TILBEHØR til bordplader længere end 150 cm

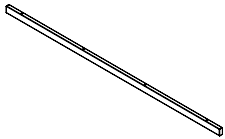

Afstivningssarg

L146 x H4 x D2 cm - til afstivning af plader længere end 200 cm

Sort metal **48-1450**

340



Bordplader

Standard bordkantprofil:

Affaset kant (1)

OBS! Decor laminat leveres altid/kun med ret kant i abs (3) inkl. i prisen. Laminat på møbelspån leveres altid kun med ret kant i abs (standard), krydsfiner eller trækant inkl. i prisen (3).

Special bordkantprofil:

Tillæg for abs-, krydsfiner- og trækanter (2+3): 815 kr. bruttotillæg pr. plade.

Se standard abs- og trækantvarianter på farvekort bagerst.

OBS! Stødbeskyttende abs-kanter gør bordpladen yderligere stærk overfor slitage og slagskader fra f.eks. stolearm læn og bæltespænder.

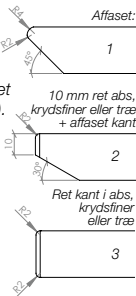

Standard kantlak:

Lakerede affasede kanter i samme farve som pladen - finerede plader samt laminat bøg, birk og eg dog med klar kantlak. Du kan uden beregning vælge sort, hvid, lys grå eller antracit kantlak uafhængig af bordpladens farve (dog ikke på finerede plader).

Speciallakerede kanter:

3.280 kr. bruttotillæg pr. produktion uanset pladeantal. Husk at oplyse RAL farve.

Pladetykkelse: 22 mm mdf
22 mm møbelspån ved decor laminat og laminat - altid med ret abs kant inkl. i prisen





Farver/finish bordplader:

Finer: Bøg, Birk, Eg
Decor laminat: Bøg, Birk, Eg, Hvid, Lys grå, Antracit, Sort
Laminat: Bøg, Birk, Eg, Hvid, Lys grå, Latte, Petrol, Antracit, Sort
Linoleum: Mushroom, Sandgrå, Lys grå, Mørk grå, Olive, Antracit, Sort
AFP laminat: Grafitgrå, Sort (AFP = Anti-Finger-Print)
Nanolaminat: Hvid, Sort

Husk afstivningssarg no. 48-1450 til 340,- kr., hvis bordpladen er længere end 200 cm.

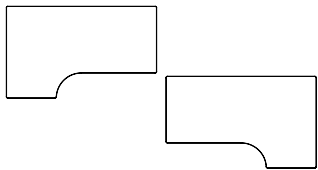
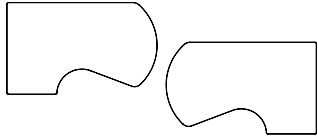
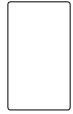
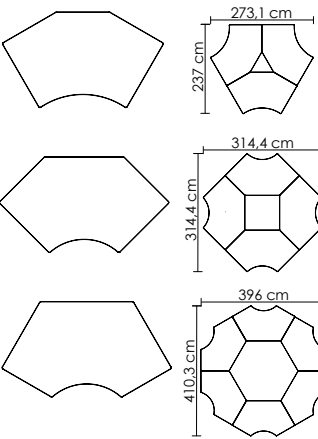

			Decor laminat Bøg, Birk, Eg, Hvid, Lys grå, Antracit, Sort	Laminat Bøg, Birk, Eg, Hvid, Lys grå, Latte, Petrol, Antracit, Sort	Finer Bøg, Birk, Eg Laminat Bøg, Birk, Eg, Hvid, Lys grå, Latte, Petrol, Antracit, Sort	Linoleum Mushroom, Sandgrå, Lys grå, Mørk grå, Olive, Antracit, Sort AFP laminat Grafitgrå, Sort	Nanolaminat Hvid, Sort Linoleum Ikke standardfarver
Rektangulær bordplade møbelspån							
		Leveres kun med ret abs kant inkl. i prisen	Leveres med ret kant i abs (som standard) (3) eller vælg krydsfiner eller trækant uden tillæg	Leveres med affaset kant som standard (1). Mod tillæg kan abs-, krydsfiner eller trækant (2 eller 3) tilvælges (se priser og muligheder overst).			
	Længde 80 x Dybde 80 cm (passer ikke til standardstel)	PL080x80	662	1.478			
	Længde 100 x Dybde 80 cm (passer ikke til standardstel)	PL100x80	872	1.668			
	Længde 120 x Dybde 80 cm	PL120x80	1.023	1.856			
	Længde 140 x Dybde 80 cm	PL140x80	1.184	2.028			
	Dybde 90 cm	PL140x90	1.337	2.200			
	Længde 160 x Dybde 80 cm	PL160x80	1.355	2.217			
	Dybde 90 cm	PL160x90	1.525	2.386			
	Længde 180 x Dybde 80 cm	PL180x80	1.525	2.387			
	Dybde 90 cm	PL180x90	1.716	2.597			
	Dybde 100 cm	PL180x100	1.875	2.804			
	Længde 200 x Dybde 80 cm	PL200x80	1.695	2.577			
	Dybde 90 cm	PL200x90	1.914	2.804			
	Dybde 100 cm	PL200x100	2.122	3.032			
	Længde 220 x Dybde 80 cm	PL220x80	1.857	2.748			
	Dybde 90 cm	PL220x90	2.036	3.014			
	Dybde 100 cm	PL220x100	2.369	3.259			
Rektangulær bordplade mdf							
	Længde 80 x Dybde 80 cm (passer ikke til standardstel)	JA98R143UK			1.478	2.163	2.607
	Længde 100 x Dybde 80 cm (passer ikke til standardstel)	JA98R145UK			1.668	2.406	2.945
	Længde 120 x Dybde 80 cm	JA9800UK			1.856	2.648	3.305
	Længde 140 x Dybde 80 cm	JA9814UK			2.028	2.913	3.665
	Dybde 90 cm	JA98R169UK			2.200	3.114	3.963
	Længde 160 x Dybde 80 cm	JA9801UK			2.217	3.155	4.005
	Dybde 90 cm	JA9816UK			2.386	3.398	4.364
	Længde 180 x Dybde 80 cm	JA9802UK			2.387	3.397	4.364
	Dybde 90 cm	JA9817UK			2.597	3.681	4.767
	Dybde 100 cm	JA9808UK			2.804	3.945	5.167
	Længde 200 x Dybde 80 cm	JA9803UK			2.577	3.639	4.724
	Dybde 90 cm	JA9818UK			2.804	3.943	5.170
	Dybde 100 cm	JA9809UK			3.032	4.246	5.613
	Længde 220 x Dybde 80 cm	JA98R157UK			2.748	3.883	5.084
	Dybde 90 cm	JA98R177UK			3.014	4.226	5.571
	Dybde 100 cm	JA9810UK			3.259	4.570	6.038
Multibordplade mdf							
	Længde 140 x Dybde 80/70 x 30/30 cm	JA98M149UK			2.028	2.914	3.663
	Dybde 90/75 x 30/30 cm	JA98M169UK			2.200	3.114	3.963
	Længde 160 x Dybde 80/70 x 40/40 cm	JA98M151UK			2.217	3.155	4.005
	Dybde 90/75 x 40/40 cm	JA9891UK			2.387	3.397	4.364
	Længde 180 x Dybde 80/70 x 50/50 cm	JA98M153UK			2.387	3.397	4.364
	Dybde 90/75 x 50/50 cm	JA9892UK			2.597	3.681	4.767
	Dybde 100/85 x 50/50 cm	JA9812UK			2.804	3.945	5.167
	Længde 200 x Dybde 90/75 x 60/60 cm	JA9893UK			2.804	3.945	5.167
	Dybde 100/85x 60/60 cm	JA9813UK			3.032	4.246	5.613

				Finer Bog, Birk, Eg Laminat Bog, Birk, Eg, Hvid, Lys grå, Latte, Petrol, Antracit, Sort	Linoleum Mushroom, Sandgrå, Lys grå, Mørk grå, Olive, Antracit, Sort AFP laminat Grafitgrå, Sort	Nanolaminat Hvid, Sort Linoleum Ikke standardfarver
						
				Leveres med affaset kant som standard (1). Mod tillæg kan abs eller krydsfinerkant (2 eller 3) tilvælges (se priser og muligheder overst).		
Butterfly bordplade mdf						
	Længde 140 x Dybde 80/70 cm		JA98B149UK	2.028	2.914	3.663
	Dybde 90/75 cm		JA98B169UK	2.200	3.114	3.963
	Længde 160 x Dybde 80/70 cm		JA98B151UK	2.217	3.155	4.005
	Dybde 90/75 cm		JA9888UK	2.387	3.397	4.364
	Længde 180 x Dybde 80/70 cm		JA98B153UK	2.387	3.397	4.364
	Dybde 90/75 cm		JA9889UK	2.597	3.681	4.767
	Længde 200 x Dybde 90/75 cm		JA9890UK	2.804	3.945	5.167
	Dybde 100/85 cm		JA98B195UK	3.032	4.247	5.613
Combi bordplade mdf						
	Venstrevendt Længde 160 x Dybde 110/80x60 cm		JA9841UK	2.748	3.883	5.084
	Venstrevendt Længde 180 x Dybde 110/80x60 cm		JA9843UK	3.012	4.227	5.571
	Venstrevendt Længde 200 x Dybde 110/80x60 cm		JA9845UK	3.259	4.571	6.038
	Højrevendt Længde 160 x Dybde 110/80x60 cm		JA9840UK	2.748	3.883	5.084
	Højrevendt Længde 180 x Dybde 110/80x60 cm		JA9842UK	3.012	4.227	5.571
	Højrevendt Længde 200 x Dybde 110/80x60 cm		JA9844UK	3.259	4.571	6.038
Øksebordplader mdf						
	Venstrevendt Længde 180 x 110/101x60 cm		JA9831UK	3.014	4.227	5.570
	Venstrevendt Længde 200 x 110/101x60 cm		JA9833UK	3.259	4.570	6.038
	Højrevendt Længde 180 x 110/101x60 cm		JA9830UK	3.014	4.227	5.570
	Højrevendt Længde 200 x 110/101x60 cm		JA9832UK	3.259	4.570	6.040
Minibordplade mdf						
	Dybde 60 cm x Længde 70 cm		JA98S102UK	1.232	1.821	2.120
	Længde 80 cm		JA98S103UK	1.307	1.922	2.244
	Længde 90 cm		JA9805UK	1.365	2.002	2.372
	Længde 100 cm		JA98S105UK	1.439	2.102	2.501
	Længde 110 cm		JA98S106UK	1.517	2.203	2.647
	Længde 120 cm		JA98S107UK	1.572	2.286	2.775
Call center bordplade mdf						
	Længde 185 x Dybde 110 cm		JA9823UK	3.069	4.306	5.677
	Længde 195 x Dybde 110 cm		JA9824UK	3.183	4.469	5.933
	Længde 195 x Dybde 110 cm		JA9826UK	3.183	4.469	5.933

Tilbehør til bordplader				Metal
Afstivningssarg		Længde 146 cm til afstivning af plader længere end 200 cm		
		L146 x H4 x D2 cm	Sort	48-1450
				340



Affaset kant

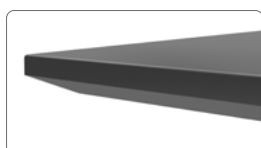

Affaset abs

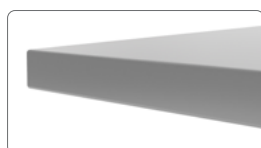

Abs ret kant









Krydsfinerkant

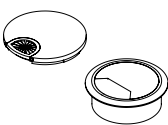
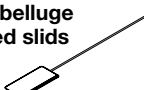

Trækant

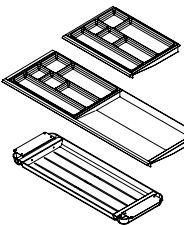



Udskæring	Udskæring bagkant <i>OBS! Er ikke mulig på CLASS borde</i>	40 x 5 cm		SL4	Andet 270
Kabelrosetter 	Kabelrosette i metal (undersænket)	Ø7,6/7,2 cm hulstr.	1 stk. Hvid, Alu, Sort eller Krom 2 stk. Hvid, Alu, Sort eller Krom	113-1 113-2	Metal 411 526
	Kabelrosette i plast <i>OBS! Til bordplader i møbelspån kræves plastkabelrosetter.</i>	Ø8 cm hulstr.	1 stk. Hvid, Lys grå eller Sort 2 stk. Hvid, Lys grå eller Sort	115-1 115-2	Plast 292 487
<i>Bemærk at kabelrosettepriserne er inkl. montering 10 cm fra bagkanten samt 20 cm fra siderne af bordpladen. Standardplacering af 1 stk. centralt placeret kabelrosette er 10 cm fra bagkanten af bordet.</i>					
Kabelluge med slids 	Luge: 25 x 12 cm Slidsdybde 1 cm. Slidsen/kabellugen er altid placeret 35 cm fra hver side. Slidslængden afhænger derfor af bordets længde. Vi anbefaler kabelbakke.	til borde på 120-200 cm	Vælg venstre eller højre placering.	KG125	Andet 1.130
<i>(OBS! Er ikke mulig i bordplader i møbelspån; finer; laminater med træstruktur, Call center, CLASS eller på InLINE TWIN borde)</i>					
Kabelbakke 	D12 x H10 cm (H14 inkl. ophængsbeslag)				Metal
	Længde 90 cm Længde 130 cm Længde 170 cm	Til borde i L120 cm Til borde i L140 og L160 cm Til borde i L180 og L200 cm	Hvid, Alu eller Sort Hvid, Alu eller Sort Hvid, Alu eller Sort	61090 61130 61170	597 687 793
<i>OBS! Bestil 61090 til Call center borde Kabelbakken skal rykkes længere ind end prik-markeringen, hvis du har bestilt frontpanel. Hvis du bestiller bordplademål udover standardmål i prislisen, skal kabelbakken i visse tilfælde rykkes længere ind på pladen. Ved InLINE TWIN skal du vælge 61090 til borde i L140 og L160 cm; 61130 til borde i L180 og L200; 61170 til borde i L220 cm. Det er ikke muligt med kabelbakker til InLINE TWIN borde i L120 cm.</i>					
Udtræksskuffer 	Udtrækspennebakke L40,4 x D24,4 x H4,5 cm (L33,2 x D23,7 x H4,3 cm indvendige mål)		Hvid, Alu eller Sort Hvid, Alu eller Sort inkl. lås	0092 0092L	Metal med plastindsats 939 1.268
	Udtræksskuffe, stor L87,9 x D25,9 x H4,5 cm (L79,8 x D24,4 x H4 cm indvendige mål, hvoraf Plastpennebakke L33,2 x D21,8 x H2 cm og Frirummet L44,3 x 24,8 x H4 cm)		Hvid, Alu eller Sort Hvid, Alu eller Sort inkl. lås	0094 0094L	1.676 2.006
	Filtskuffe L73,3 x D26 x H4,4 cm (L56,2 x D22,6 x H3,5 cm indvendige mål)		Mørkgrå	0091SLIM	Filt 2.443
Pennebakke 	Svingbar pennebakke i sort plast L35 x D20,5 x H2,7 cm			124	Plast 301
CPU holder 	CPU holder	H20-46 cm x B6-19 cm Max vægtbelastning 20 kg	Hvid, Alu eller Sort	0097	Metal 580
Kabelklapper 	Kabelklap med børste	L24 x B10 cm L45 x B10 cm	Hvid, Alu, Sort eller Børstet stål Hvid, Alu, Sort eller Børstet stål	1224 1245	Metal 1.064 1.490
	<i>Bemærk at kabelklappriksen er inkl. standardmontering centreret på bordpladen 12 cm fra bagkanten af bordet.</i>				
Linoleumspleje	1 liter koncentreret Monel linoleumspleje (daglig pleje)			Monel	Andet 406
Laminatpleje	1 liter koncentreret Forbo linoleumscleaner til genstridige pletter			320300002	384
Desinfektion til laminat	Laminatpleje beregnet til decor laminat, laminat samt nanolaminat				
	Universal laminat plejesæt Universal laminatrens	250 ml laminatrens, laminatsvamp og en microfiberklud 1 liter		300800015 300800012	511 795
	Desinfektion med forstøver til laminat og nanolaminat	500 ml		300800029	305
Laminat Bog, Birk, Eg, Hvid, Lys grå, Latte, Petrol, Antracit, Sort Lak (NCS farvekoder) Hvid, Antracit, Sort, Grey Harmony, Soft Green, Balanced Green, Soft Pale Blue, Elegant Blue, Calm Ochre, Perfect Blush, Organic Bordeaux Linoleum Mushroom, Sandgrå, Lys grå, Mørk grå, Olive, Antracit, Sort AFP laminat Grafitgrå, Sort					
Frontpanel 	Frontpanel med sorte beslag	L160 x B35 cm L180 x B35 cm L200 x B35 cm		2750 2751 2752	2.387 2.507 2.625
- passer til alle hæve-/sænkeborde (undtaget til Call center samt InLINE TWIN borde) fra L160 cm					





OPBEVARING

JIVE	Design: Busk+Hertzog
Pladetykkelse:	19 mm sider 8 mm bagklædning 16 mm fronter (skuffer/låger)
Dybde:	35 eller 42 cm
Bredde:	1-rum-bred (41 cm); 2-rum-bred (78 cm); 3-rum-bred (116 cm) og 4-rum-bred (160 cm)
Højde:	Adskillige højder
Korpus:	Finer: Bøg og birk Decor laminat: Eg, Hvid, lys grå, antracit og sort
Fronter:	- dybde 42 leveres som standard med indtrukken sokkelplade (H2,2 cm - inkl. stillesko H3,4 cm) i antracit decor laminat Finer: Bøg, birk og eg Decor laminat: Eg, Hvid, lys grå, antracit og sort Lak: 11 standard lakfarver samt specialfarver mod tillæg på 2.900,- kr. brutto pr. farve
Greb/grebsfrit:	Vælg mellem forskellige greb i forskellige farver eller grebsfrit (push lock) <i>Bemærk: Push lock er ikke muligt på skuffekassetter, Maxi Towers samt skydedørsskabe af konstruktionsmæssige årsager ligesom eftermontering af push lock ikke er muligt</i>
Varianter:	Vælg hhv. integreret sokkel (til dybde 35 cm); pladesokkel (justerbar indefra) (3,4 cm) eller løs sokkel (justerbar indefra) (H7 cm), hjul (hvoraf 2 låsbare) (H7 cm), ben (H7 eller 20 cm), væghængt eller overreol Mange farvekombinationsmuligheder (se farvekoder bagerst i prislisten) Mange muligheder for tilbehør
Mix:	Priskategorien/-kolonnen "Mix" omfatter opbevaring, hvor farver og/eller finish ikke er ens på korpus, hylder/mellemvæg eller fronter
Udtræk:	Alle skuffer/kombiskuffer har fuld udtræk (undtagen JIVE skuffekassette med 75% udtræk)
Soft close:	Alle skuffer og låger har soft close (undtagen skuffekassetter og skydedørsskabe)
Skuffer og skuffekassetter:	Alle skuffer har kraftige kuglejeudtræk Hver skuffe har en bæreevne på 30 kg
Væghængte reoler:	Væghængte moduler tåler en belastning på 10 kg pr. rum, forudsat væggenes beskaffenhed samt fastgørelse tillader dette. Belastes modulet yderligere ved placering af emner ovenpå modulet, fratrækkes vægten af disse emner den tilladte vægt udregnet pr. rum
Ikke-væghængte reoler:	Max belastning pr. hyld er 18 kg jævnt fordelt (uanset hyldens dybde og længde)
Belastning generelt:	Ved køb af reoler med gennemgående hylde anbefaler vi tilkøb af mellemsider for at undgå nedbøjning - alt efter hvor tungt tilbehør, der placeres på de øverste hylder. Ved køb af kombiskuffer/hængemappeskuffer/arkivramme anbefaler vi tilkøb af kontravægt samt at skufferne placeres nederst af hensyn til tiltrisiko. Ved placering andre steder, er det vigtigt, at reol sikres mod væg.
Lås:	Er som standard ens (undtagelse: lockers). Specificer ved ordreafgivelse, hvis og hvor du har brug for forskellige låsekoder - uden merpris. Bemærk at du kan bestille den samme låsekode (udenfor standard) til dine JIVE skabe, JIVE Maxi Tower og JIVE skuffekassette, så du kan nøjes med én nøgle til al din opbevaring. Se i øvrigt skema nederst vedrørende efterbestilling af låse m.m.

Oversigt over placering af tilbehør

Brug denne model til at angive placering af tilbehør i reoler/skabe.

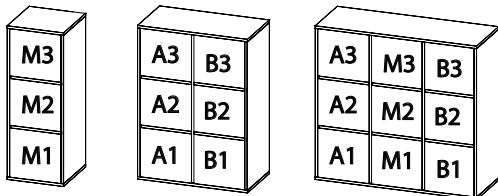

HUSK at angive

- farve og finish på de enkelte dele
- placering af evt. tilbehør i reoler og skabe
- højre- eller venstrehængt låge
- placering af greb (øverst eller nederst på dørsæt)

Eks. Jeg ønsker en reol varenr. xxx med en højrehængt 2-rum-høj låge i rum B1+B2.

Bøg. Greb øverst. Samt en venstrehængt låge i A1. Sort. Greb øverst.

Efterbestilling af låse, cylindere og nøgler

Ekstra nøgler

Ved behov for flere nøgler til eksisterende lås - f.eks. hvis nøglerne er blevet væk eller flere skal have adgang

Nøglesæt til alm. lås, standard kode	NØGLE0001	116
Nøglesæt til alm. lås, ej standard kode	NØGLE0002	116
Master Key 1, låser alle låse op med kode fra 0001-0199	MASTERKEY-01	403
Master Key 2, låser alle låse op med kode fra 0200-0599	MASTERKEY-02	403
Master Key 3, låser alle låse op med kode fra 0600 - opefter	MASTERKEY-03	403
Master Key 4 til kodelås	MASTERKEY-04	403

Udskiftningscylinder

Ved behov for at skifte koden i den eksisterende lås - så kun udvalgte personer har adgang

Udskiftningscylinder til alm. lås, inkl. nøglesæt, standard kode	LAAS01	197
Udskiftningscylinder til alm. lås, inkl. nøglesæt, ej standard kode	LAAS02	197
Udskiftningsnøgle, nødvendig for at kunne udskifte cylinderet	MASTERKEY-06	189

Komplet lås

Ved behov for eftermontering af lås i låger leveret uden lås

Komplet lås til døre, inkl. nøglesæt, standard kode	LAAS07	339
Komplet lås til døre, inkl. nøglesæt, ej standard kode	LAAS08	339
Komplet lås til skydedøre, inkl. nøglesæt, standard kode	LAAS19	339
Komplet lås til skydedøre, inkl. nøglesæt, ej standard kode	LAAS20	339
Komplet lås til kassetter uden centrallås, inkl. nøglesæt, standard kode	LAAS03	339
Komplet lås til kassetter uden centrallås, inkl. nøglesæt, ej standard kode	LAAS04	339

Skuffekasser

SKUFFEKASSETTER JIVE

Pladetykkelse: 19 mm sider
8 mm bagklædning
16 mm fronter

Dybde: 50 cm
Bredde: 40 cm
Højde: 55 cm inkl. hjul

Du kan få alle JIVE skuffekasser i ensartet udførelse eller med mulighed for mixfarver på korpus og fronter.

Farver/finish (sider, top/bund, bagklædning):

Finer: Bøg, Birk
Decor laminat: Eg, Hvid, Antracit, Lys grå, Sort

Farver/finish til fronter:

Finer: Bøg, Birk, Eg
Decor laminat: Eg, Hvid, Antracit, Lys grå, Sort
Lak: Hvid, Antracit, Sort, Grey Harmony S3502-Y, Soft Green S5010-G50Y, Balanced Green S6508-G39Y, Soft Pale Blue S3908-B01G, Elegant Blue S7010-R90B, Calm Ochre S4020-Y10R, Perfect Blush S4414-Y76R, Organic Bordeaux S6020-Y90R
For øvrige farver er tillægget 3.045 kr. brutto pr. farve. Oplys RAL eller NCS kode.

Mix: Skuffekasser hvor farver og/eller finish er forskellig

Standard:

Alle JIVE skuffekasser er forsynet med

- 75% udtræk
- standard alu JIVE greb no. 138

Alle skuffekasser leveres monteret, ekskl. greb og hjul, der skal eftermonteres.

CADDY JIVE

Pladetykkelse: 19 mm sider
8 mm bagklædning
16 mm fronter

Dybde: 42 cm
Bredde: 41 cm
Højde: 116,6 cm (3-rum-høj inkl. hjul)

Du kan få alle JIVE Caddies i ensartet udførelse eller med mulighed for mixfarver på korpus og fronter.

Farver/finish (sider, top/bund, bagklædning):

Finer: Bøg, Birk
Decor laminat: Eg, Hvid, Antracit, Lys grå, Sort

Farver/finish til fronter:

Finer: Bøg, Birk, Eg
Decor laminat: Eg, Hvid, Antracit, Lys grå, Sort
Lak: Hvid, Antracit, Sort, Grey Harmony S3502-Y, Soft Green S5010-G50Y, Balanced Green S6508-G39Y, Soft Pale Blue S3908-B01G, Elegant Blue S7010-R90B, Calm Ochre S4020-Y10R, Perfect Blush S4414-Y76R, Organic Bordeaux S6020-Y90R
For øvrige farver er tillægget 3.045 kr. brutto pr. farve. Oplys RAL eller NCS kode.

Mix: Caddies hvor farver og/eller finish er forskellig



Standard:

Alle JIVE Caddies er forsynet med

- hjul (H7 cm)
- standard alu JIVE greb no. 138 eller vælg grebsfrit
- soft close på skuffer/kombiskuffer/låger
- fuld udtræk på skuffer/kombiskuffer

OBS! Design selv din egen JIVE Caddy med diverse tilbehør.



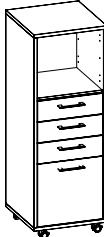
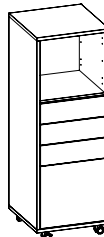

Alle caddies leveres monteret, ekskl. greb og hjul, der skal eftermonteres.

	Decor laminat Eg, Hvid, Lys grå, Antracit, Sort	Finer Bøg, Birk Mix Fronter i 11 lakfarver eller finer eg
<p>Skuffekasse med 2 skuffer <i>inkl. pennebakke i øverste skuffe. Arkivskuffe nederst. Vi anbefaler, du bestiller kontravægt til arkivskuffe.</i></p> <p>H55 x B40 x D50 cm</p>  <ul style="list-style-type: none"> - med lås* i øverste skuffe 1-202-40 - med centrallås* 1-202-40CL 	3.355 4.004	3.547 4.230
<p>Skuffekasse med 3 skuffer <i>inkl. pennebakke i øverste skuffe</i></p> <p>H55 x B40 x D50 cm</p>  <ul style="list-style-type: none"> - med lås* i øverste skuffe 1-203-40 - med centrallås* 1-203-40CL 	3.586 4.253	3.787 4.494
<p><i>*Alle låsekoder er som standard ens. Specificer ved ordr-afgivelse, hvis og hvor du har brug for forskellige låsekoder - uden merpris. Se skema til efterbestilling af låse, cylindere og nøgler side 21.</i></p>		

	Decor laminat Eg, Hvid, Lys grå, Antracit, Sort	Finer Bøg, Birk Mix Fronter i 11 lakfarver eller finer eg
<p>Caddy med 3 rum - inkl. greb <i>H116,6 cm inkl. hjul</i></p> <p>B41 x D42 cm</p>  <p><i>bestående af:</i></p> <ul style="list-style-type: none"> - korpus 2-413-40 - hjulsæt 4070 - skuffesæt med greb 073-42 - låge med greb 0070 <p><i>Samlet Caddy pris</i></p>	6.634	6.907
<p>Caddy med 3 rum - grebsfri <i>H116,6 cm inkl. hjul</i></p> <p>B41 x D42 cm</p>  <p><i>bestående af:</i></p> <ul style="list-style-type: none"> - korpus 2-413-40 - hjulsæt 4070 - skuffesæt grebsfri 073-42GF - låge grebsfri 0070GF <p><i>Samlet Caddy pris</i></p>	6.634	6.907



TILBEHØR til skuffekasser JIVE

			Metal	
JIVE greb - L13,9 cm 	Alu som standard	138-08	0	
	Sort	138-05	0	
	Hvid	138-10	0	
	Krom	138-00	0	
ARKI+ greb - L13,6 cm 	Krom	164-00	113	
	Alu	164-08	113	
	Sort	164-05	113	
	Hvid	164-10	113	
CLASSIC greb - L15,8 cm 	Klarlakeret eg	136-01		Massiv eg
INSIDE greb - L17,4 cm 	Alu som standard	165-08	315	Metal
	Sort	165-05	315	
	Hvid	165-10	315	

Greb placeres vandret.

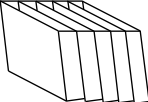
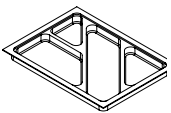
		Jern	Plast
Kontravægt 	4 kg	HM123	456
	<i>Vi anbefaler kontravægt ved hængemappeskuffer.</i>		
Skråfag - sort Hvert skråfag måler H3 x B33 x D21 cm Der kan være 7 stk. i nederste skuffe i model 1-202-40(CL) Der kan være 5 stk. i hver af de 2 nederste skuffer i model 1-203-40(CL) 	1 stk. 121A		159
	5 stk. 121V		568
	7 stk. 121		747
	36 stk. 121K		3.021
		121K	
Pennebakke - sort H2,8 x B32,7-45,3 x D22,6 cm 	1 stk. 1-120		205
	6 stk. 120		809

OBS! Alle skuffekasser leveres med én pennebakke.

TILBEHØR til caddy JIVE

Opbyg selv din egen favorit JIVE Caddy

med lige præcis det JIVE tilbehør (skuffer/skuffesæt, kombiskuffer, låger eller hylder), der passer dig.

Se mere i afsnittet med JIVE reoler med mellemvæg, dybde 42 cm.







Maxi Tower / Udtræksskab JIVE

Gem dit rod væk i et praktisk, pladsbesparende og superflot udtræksskab designet af de kendte danske designere Busk+Hertzog for FUMAC. Udover at have opbevaringsmuligheder og fralægningsmuligheder lige ved hånden, kan dit Maxi Tower også fungere som afskærmning for omgivelserne – ligesom omgivelserne skånes for ledninger og dit rod.

Vælger du en høj model med mere plads og mere privatliv, kan den desuden fungere som et uformelt mødested for stående møder. Eller hvorfor ikke dele dit Maxi Tower med din kollega med en model, der er tilgængelig fra begge sider?

Vælg modeller med og uden pennebakkehylder samt diverse tilbehør, der passer til lige præcis dine behov.

Farver / finish på korpus (ensfarvet eller mix):



Ensfarvet korpus

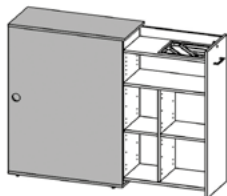

Top og bund på korpus

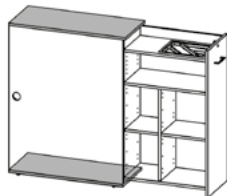

Sider på korpus

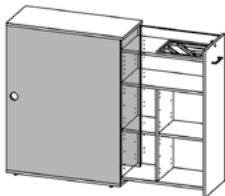

Bagklædning på korpus

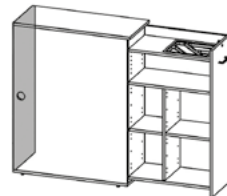

Farver / finish på udtræksskabet:



Ensfarvet udtræksskab

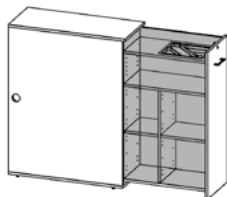

Farver / finish på udtræksskabets front:



For øvrige lakfarver er tillægget 3.045 kr. brutto pr. farve. Oplys RAL eller NCS kode.

Front på udtræksskabet

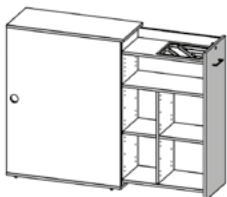

Maxi Tower JIVE

FUMAC[®]
Design: Busk+Hertzog

Pladetykkelse: 19 mm sider
8 mm bagklædning
16 mm fronter

Dybde: 80 og 90 cm

Bredde: 39,8 cm

Højde: 92 cm (2-rum-høj) og
115,3 cm (3-rum-høj)

Du kan få alle JIVE Maxi Towers i ensartet udførelse eller med variation som herunder.

Farver/finish:
Finer: Bøg, Birk
Decor laminat: Eg, Hvid, Antracit,
Lys grå, Sort

Farver/finish udtrækskab:
Decor laminat: Hvid, Antracit

Mix: Maxi Towers, hvor farver og/eller finish er forskellig

Farver/finish til front (låge):

Finer: Bøg, Birk, Eg
Decor laminat: Eg, Hvid, Antracit, Lys grå, Sort
Lak: Hvid, Antracit, Sort, Grey Harmony S3502-Y, Soft Green S5010-G50Y, Balanced Green S6508-G39Y, Soft Pale Blue S3908-B01G, Elegant Blue S7010-R90B, Calm Ochre S4020-Y10R, Perfect Blush S4414-Y76R, Organic Bordeaux S6020-Y90R

For øvrige farver er tillægget 3.045 kr. brutto pr. farve. Oplys RAL eller NCS kode.

Standard:

Alle JIVE Maxi Towers er forsynet med

- lås*
- et alu JIVE greb no. 138
- ekstra bagbeklædning indvendig, hvor ledninger kan 'gemmes' væk
- udtrækskab med soft close

Vi anbefaler hyldeskånere. Alle Maxi Towers leveres monteret ekskl. greb, der skal eftermonteres.

NYHED! Vælg mellem 7 standardinoleumsfarver (Mushroom, Sandgrå, Lys grå, Mørk grå, Olive, Antracit, Sort) på top og/eller udtrækskabets front mod et tillæg på 2.010 kr. pr. top og pr. front.

HØJDE 92 cm (2-rum-høj)

	Decor laminat Eg, Hvid, Lys grå, Antracit, Sort	Finer Bøg, Birk Mix Fronter i 11 lakfarver eller finer eg
Maxi Tower (2-rum-høj) <i>inkl. lås* og et standard alu JIVE greb no. 138</i>		
H92 x B39,8 cm		
	Venstrevendt D80 cm D90 cm	1-218-10V 1-219-10V
		7.217
		7.626
	Højrevendt D80 cm D90 cm	1-218-10H 1-219-10H
		7.217
		7.626
Maxi Tower med pennebakke (2-rum-høj) <i>inkl. lås* og et standard alu JIVE greb no. 138</i>		
H92 x B39,8 cm		
	Venstrevendt D80 cm D90 cm	1-218-10PV 1-219-10PV
		7.796
		8.239
	Højrevendt D80 cm D90 cm	1-218-10PH 1-219-10PH
		7.796
		8.239

HØJDE 115,3 cm (3-rum-høj)

	Decor laminat Eg, Hvid, Lys grå, Antracit, Sort	Finer Bøg, Birk Mix Fronter i 11 lakfarver eller finer eg
Maxi Tower (3-rum-høj) <i>inkl. lås* og et standard alu JIVE greb no. 138</i>		
H115,3 x B39,8 cm		
	Venstrevendt D80 cm D90 cm	2-318-10V 2-319-10V
		8.528
		9.014
	Højrevendt D80 cm D90 cm	2-318-10H 2-319-10H
		8.528
		9.014
Maxi Tower med pennebakke (3-rum-høj) <i>inkl. lås* og et standard alu JIVE greb no. 138</i>		
H115,3 x B39,8 cm		
	Venstrevendt D80 cm D90 cm	2-318-10PV 2-319-10PV
		9.108
		9.626
	Højrevendt D80 cm D90 cm	2-318-10PH 2-319-10PH
		9.108
		9.626
<i>Rum A3 og B3 (H22,7 cm) kan ikke indeholde ringbind.</i>		

NYHED! Vælg mellem 7 standardinoleumsfarver (Mushroom, Sandgrå, Lys grå, Mørk grå, Olive, Antracit, Sort) på top og/eller udtrækskabets front mod et tillæg på 2.010 kr. pr. top og pr. front.

HØJDE 92 cm - tilgængelig fra begge sider

	Decor laminat Eg, Hvid, Lys grå, Antracit, Sort	Finer Bøg, Birk Mix Fronter i 11 lakfarver eller finer eg
Maxi Tower tilgængelig fra begge sider (2-rum-høj) <i>inkl. lås* og et standard alu JIVE greb no. 138</i>		
H92 x B39,2 cm		
	Venstre-/højrevendt D80 cm D90 cm	1-218-10HV 1-219-10HV
		8.027
		8.485
<i>OBS! Tilbehør til model 2-218-10HV og 2-219-10HV omfatter kun kabelsætter, plastindsats med 7 bakker, hyldeskånere og mulighed for valg af greb.</i>		

HØJDE 115,3 cm - tilgængelig fra begge sider

	Decor laminat Eg, Hvid, Lys grå, Antracit, Sort	Finer Bøg, Birk Mix Fronter i 11 lakfarver eller finer eg
Maxi Tower tilgængelig fra begge sider (3-rum-høj) <i>inkl. lås* og et standard alu JIVE greb no. 138</i>		
H115,3 x B39,8 cm		
	Venstre-/højrevendt D80 cm D90 cm	2-318-10HV 2-319-10HV
		9.381
		9.915
<i>OBS! Tilbehør til model 2-318-10HV og 2-319-10HV omfatter kun kabelsætter, plastindsats med 7 bakker, hyldeskånere og mulighed for valg af greb.</i>		

*Alle låsekoder er som standard ens. Specificer ved ordreafgivelse, hvis og hvor du har brug for forskellige låsekoder - uden merpris. Se skema til efterbestilling af låse, cylindere og nøgler side 21.

		Decor laminat Eg, Hvid, Lys grå, Antracit, Sort	Finer Bøg, Birk Mix Frønter i 11 lakfarver eller finer eg
Skuffesæt - grebsfri H34,9 x B36,8 x D30,7 cm H6,8 x B32,1 x D27,8 cm (indvendige mål pr. skuffe)			
	Grebsfri 073-35GF OBS! Husk at angive ønsket placering af skuffesæt. Placering af skuffesæt er kun mulig i højrevendt model, rum B1 og B2 og i venstrevendt model, rum A1 og A2. OBS! Passer ikke til model 2-318-10HV/2-319-10HV. Kan ikke eftermonteres.	2.184	2.249
Kombiskuffe smal - grebsfri (dyb skuffe/hængemappeskuffe) H35 x B36,8 x D30,7 cm H30,3 x B32,1 x D27,8 cm (indvendige mål)			
	Grebsfri 071-35GF OBS! Husk at angive ønsket placering af skuffesæt. Placering af skuffesæt er kun mulig i højrevendt model, rum B1 og B2 og i venstrevendt model, rum A1 og A2. OBS! Passer ikke til model 2-318-10HV/2-319-10HV. Kan ikke eftermonteres.	1.739	1.807
Pennebakke - sort - til skuffer/skuffesæt H2,8 x B32,7-45,3 x D22,6 cm			
	1 stk. 1-120 6 stk. 120		Plast 206 809
Bakkesæt med 6 bakker H32,9 x B35,9 x D30,6 cm H3,1 x B33,5 x D28,2 cm (indvendige mål pr. bakke) H1,6 cm afstand mellem hver bakke			
	3063 OBS! Husk at angive ønsket placering af bakkesæt. Placering af bakkesæt er kun mulig i højrevendt model, rum B1 og B2 og i venstrevendt model, rum A1 og A2. OBS! Passer ikke til model 2-318-10HV/2-319-10HV. OBS! Kan ikke eftermonteres.		Lak Hvid, Sort 2.346
Ekstra hylde til det 'yderste' rum B36,2 x D30,9 cm			
	0043-35 OBS! Ingen ekstra hylder til model 2-318-10HV.		Decor laminat Hvid, Antracit 371
Hyldeskåner til det 'yderste' rum B36 cm			
	- Til hylde, D30,8 cm HS0043 - Til bundhylde, D32,8 cm HS0043B		PVC 98 98
det 'inderste' rum B25,7 cm			
	- Til hylde, D30,8 cm HS0035 - Til bundhylde, D32,8 cm HS0035B		98 98
gennemgående hylde B63,6 cm			
	- Til hylde, D32,8 cm HS0034		131
hylder i no. 2-318-10HV			
	- Til øverste hylde HS0036		98
	- Til gennemgående hylde HS0037		131

		Andet	
Kodelås 127 Maxi Towers er som standard forsynet med cylinderlås. Vælg kodelås med 4 cifre og cylinderlås (til masterøgler - skal bestilles separat) mod ovenstående pris. Kodelås kan ikke eftermonteres.			815
Hjulsæt 8090 Hjulsæt kan ikke eftermonteres. H7 cm, dvs. Maxi Tower bliver hhv. H98,4 og H121,7 cm			710
2 kabelrosetter inkl. montering 115-2 Ø8 cm (hulstr.) Hvid, lys grå eller sort plast			Plast 491
	De 2 kabelrosetter placeres som standard i hver sin side i H59 cm fra bund - som på figuren til venstre. Bemærk at der er ekstra bagbæklædning indvendigt, hvor ledninger kan 'gemmes' væk.		
Plastindsats med 7 bakker (A4) 4268 H32 x B25 x D33 cm			Plast 769
JIVE greb			Metal
	- L13,9 cm Alu som standard 138-08 Sort 138-05 Hvid 138-10 Krom 138-00		0 0 0 0
ARKI+ greb			Metal
	- L13,6 cm Krom 164-00 Alu 164-08 Sort 164-05 Hvid 164-10		113 113 113 113
CLASSIC greb			Massiv eg
	- L15,8 cm Klarlakeret eg 136-01		117
INSIDE greb			Metal
	- L17,4 cm Alu som standard 165-08 Sort 165-05 Hvid 165-10		315 315 315
Greb placeres vandret.			

Tilbehør KUN til 3-rum-høj (115,3 cm) JIVE Maxi Tower

		Decor laminat Hvid, Antracit
Separat hylde inkl. pennebakke fastlimet pennebakke i sort plast til placering øverst i 3-rum-høj Maxi Tower i D80 og D90 cm. Til efterbestilling. OBS! Passer ikke til model 2-318-10HV/2-319-10HV.		
H2,5 x B63,7 x D32,8 cm		
	Venstrevendt 2-31P-10V	972
	Højrevendt 2-31P-10H	972
Separat hylde til placering øverst i 3-rum-høj Maxi Tower i D80 og D90 cm. Til efterbestilling. OBS! Passer ikke til model 2-318-10HV/2-319-10HV.		
H1,9 x B63,7 x D32,8 cm		
	2-31-10HV	662



Kabelrosette til JIVE Maxi Tower

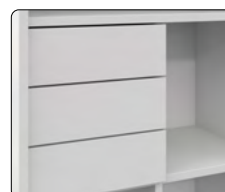

Skuffesæt til JIVE Maxi Tower



Pennebakke til JIVE Maxi Tower





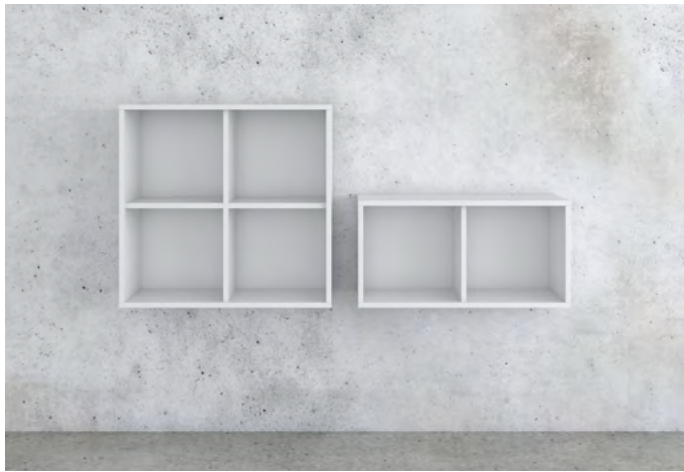

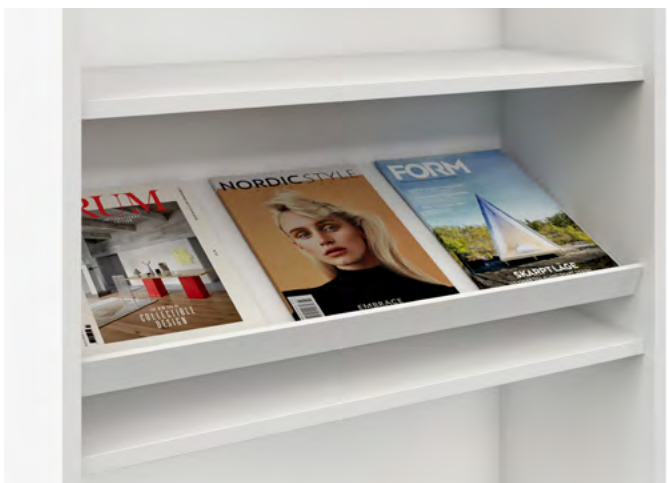



OPBEVARING JIVE – DYBDE 35

med gennemgående hylder eller faste mellemvægge

Med opbevarings- og arkiveringsløsninger i dybde 35 dækker vi alle dine behov for pladsoptimering. Uden at gå på kompromis med design, kvalitet eller funktionalitet. Vælg de moduler og størrelser, der passer til dine behov, og kombiner med spændende overflader og farver. Og så gør det jo ikke noget, at vores opbevaringsmøbler ovenikøbet er særdeles prisgunstige.

JIVE serien i dybde 35 er designet af de kendte danske designere og arkitekter Flemming Busk og Stephan B. Hertzog, så den passer til vores øvrige sortiment. Vælg reoler med integreret sokkel, overreoler, væghængte reoler eller møbler på hjul og ben. Vælg tilbehør efter behov. Vælg grebsfri låger (push lock) hvis du ønsker et enkelt og stilrent udtryk.

Spørg endelig hvis du er i tvivl – vi hjælper altid gerne med råd og vejledning, så du kan få en skræddersyet produkt- og indretningsløsning, der passer til netop dine behov.

Farver / finish på korpus samt hylder og mellemsider (ensfarvet eller mix):

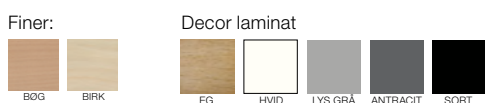

Ensfarvet udførelse

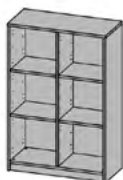

Korpus

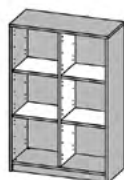
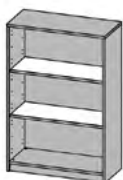

Hylder



OBS! I reoler med mellemvæg har mellemvæggen samme farve som hylderne

Farver / finish på fronter (skuffefronter, låger og lågesæt):

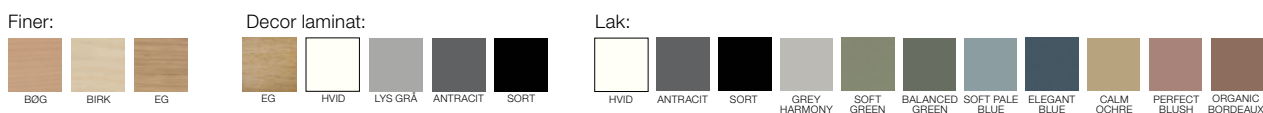

Fronter

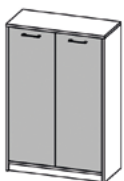

For øvrige lakfarver er tillægget 3.045 kr. brutto pr. farve. Oplys RAL eller NCS kode.

Oversigt over placering af tilbehør

Brug denne model til at angive placering af tilbehør i reoler/skabe.

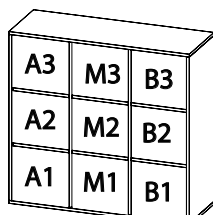
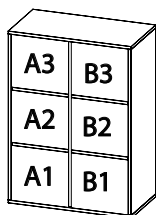

HUSK at angive

- farve og finish på de enkelte dele
- placering af evt. tilbehør i reoler og skabe
- højre- eller venstrehængt låge
- placering af greb (øverst eller nederst på dørsæt)

Eks. Jeg ønsker en reol varenr. xxx med en højrehængt 2-rum-høj låge i rum B1+B2.
Bøg. Greb øverst. Samt en venstrehængt låge i A1. Sort. Greb øverst.

Reoler JIVE med gennemgående hylde - DYBDE 35 cm

FUMAC
Design: Busk+Hertzog

Pladetykkelse: 19 mm sider
8 mm bagklædning
16 mm fronter

Dybde: 35 cm

Bredde: 78 cm

Højde: Adskillige højder

Du kan få alle JIVE dybde 35 reoler og skabe i ensartet udførelse eller med variation som herunder.

Farver/finish til korpus samt hylder:

Finer: Bøg, Birk
Decor laminat: Eg, Hvid, Antracit, Lys grå, Sort

Mix: Reoler, hvor farver og/eller finish er forskellig

Farver/finish til fronter (skuffefronter, låger og lågesæt):

Finer: Bøg, Birk, Eg
Decor laminat: Eg, Hvid, Antracit, Lys grå, Sort
Lak: Hvid, Antracit, Sort, Grey Harmony S3502-Y, Soft Green S5010-G50Y, Balanced Green S6508-G39Y, Soft Pale Blue S3908-B01G, Elegant Blue S7010-R90B, Calm Ochre S4020-Y10R, Perfect Blush S4414-Y76R, Organic Bordeaux S6020-Y90R

For øvrige farver er tillægget 3.045 kr. brutto pr. farve. Oplys RAL eller NCS kode.

Standard:

Alle JIVE reoler i dybde 35 leveres som standard med

- integreret sokkel (svarende til H5,7), som overreol eller væghængt
- alu JIVE greb no. 138
- skuffer med fuld udtræk
- låger og skuffer med soft close

Alle reoler leveres monteret, ekskl. eventuelle greb, hjul og ben.
Vi anbefaler hyldekantere.

B78 cm integreret sokkel

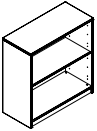
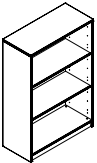
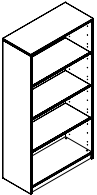
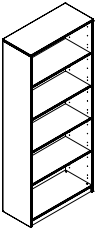
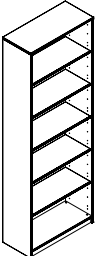
			Decor laminat Eg, Hvid, Lys grå, Antracit, Sort	Finer Bøg, Birk Mix
Reol 2 rum med integreret sokkel		H80,1 x B78 x D35 cm	1-302-10	2.343 2.475
Reol 3 rum med integreret sokkel		H115,3 x B78 x D35 cm	2-303-10	2.821 2.980
Reol 4 rum med integreret sokkel		H150,5 x B78 x D35 cm	3-304-10	3.402 3.595
Reol 5 rum med integreret sokkel		H185,7 x B78 x D35 cm	4-305-10	3.816 4.034
Reol 6 rum med integreret sokkel		H221,0 x B78 x D35 cm	5-306-10	4.393 4.644

B78 cm overreol - væghængt - hjul - ben

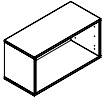
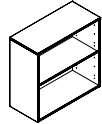
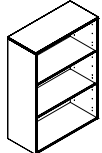
			Decor laminat Eg, Hvid, Lys grå, Antracit, Sort	Finer Bøg, Birk Mix	Andet
Reol 1 rum		H39,2 x B78 x D35 cm			
Overreol		0-301-20	1.621	1.713	
Reol til vægmontering		0-301-30	1.621	1.713	
Reol forberedt til hjul eller ben		0-301-40	1.621	1.713	
- hjul H7 (H46,2 cm)		4072			777
- lave ben (alu,hvid,sort) H7 (H46,2 cm)		8075			860
- høje ben (alu,hvid,sort) H20 (H59,2 cm)		3579			1.840
- høje ben (massiv eg) H20 (H59,2 cm)		35790			3.596
Reol 2 rum		H74,4 x B78 x D35 cm			
Overreol		1-302-20	2.343	2.475	
Reol til vægmontering		1-302-30	2.343	2.475	
Reol forberedt til hjul eller ben		1-302-40	2.343	2.475	
- hjul H7 (H81,4 cm)		4072			777
- lave ben (alu,hvid,sort) H7 (H81,4 cm)		8075			860
- høje ben (alu,hvid,sort) H20 (H94,4 cm)		3579			1.840
- høje ben (massiv eg) H20 (H94,4 cm)		35790			3.596
Reol 3 rum		H109,6 x B78 x D35 cm			
Overreol		2-303-20	2.821	2.980	
Reol forberedt til hjul eller ben		2-303-40	2.821	2.980	
- hjul H7 (H116,6 cm)		4072			777
- lave ben (alu,hvid,sort) H7 (H116,6 cm)		8075			860
- høje ben (alu,hvid,sort) H20 (H129,6 cm)		3579			1.840
- høje ben (massiv eg) H20 (H129,6 cm)		35790			3.596
<i>Vægmontering frarådes.</i>					

Bemærk:

- Det anbefales, at overreoler kun stilles på reoler med sokler eller ben.
- Husk at bestille mellemvæg, hvis du køber 1-rum-brede låger, skuffer eller smalle kombiskuffer til ovenstående reoler.
- Alle JIVE lågesæt samt skuffer/skuffesæt leveres med alu JIVE greb no. 138 som standard. Andre varianter eller grebsfrit er muligt. Eftermontering af grebsfrit er ikke muligt.
- Husk at angive placering af greb (øverst eller nederst på lågesæt) samt placering af lågerne i reolen.
- Venligst medsend skitse til din ordre, så vi sikrer, at du får den korrekte farve samt type/placering af tilbehør i reoler/skabe.

		Decor laminat Eg, Hvid, Lys grå, Antracit, Sort	Finer Bøg, Birk, Eg Lak 11 farver
Lågesæt - 2-rum-bred (B78 cm)			
	Lågesæt 1-rum-høj = H35 cm		
	Uden lås	0072	1.623
	Med lås*	0072L	2.052
	Lågesæt 2-rum-høj = H70,2 cm		
	Uden lås	0073	1.894
	Med lås*	0073L	2.323
	Lågesæt 3-rum-høj = H105,4 cm		
	Uden lås	1073	2.295
	Med lås*	1073L	2.725
	Lågesæt 4-rum-høj = H141 cm		
Uden lås	2073	2.690	
Med lås*	2073L	3.119	
Lågesæt 5-rum-høj = H176 cm			
Uden lås	3073	3.085	
Med lås*	3073L	3.514	
HUSK AT GREBSFRI LÅGER/FRONTER ER MULIGT. SE NEDERST.		Andet	
Kodelås	127		815
<i>Kodelås med 4 cifre og cylindrelås (til mastemøgle - skal bestilles separat) kan tilvælges på lågesæt mod ovenstående merpris. Kodelås kan ikke eftermonteres. Frarådes sammen med greb.</i>			
Kombiskuffe - bred (dyb skuffe / hængemappeskuffe)		Hvid, Lys grå, Antracit, Sort	
H35 x B73,8 x D30,7 cm			
Uden lås	074-35	2.233	2.345
Med lås*	074-35L	2.506	2.618
<i>OBS! Vi anbefaler, at du bestiller kontravægt. Hvis du fjerner de 2 aluskinner i midten, har du en stor dyb skuffe.</i>			
Kombiskuffe - smal (dyb skuffe / hængemappeskuffe)			
H35 x B36,8 x D30,7 cm			
H30,2 x B32,1 x D27,8 cm (indvendige mål)			
Uden lås	071-35	1.739	1.807
Med lås*	071-35L	2.011	2.080
<i>HUSK at bestille mellemvæg. OBS! Vi anbefaler, at du bestiller kontravægt.</i>			
Enkelt skuffe			
H11,5 x B36,8 x D30,7 cm			
H6,8 x B32,1 x D27,8 cm (indvendige mål)			
Uden lås	070-35	824	860
Med lås*	070-35L	1.097	1.132
<i>HUSK at bestille mellemvæg.</i>			
Skuffesæt med 2 skuffer			
<i>OBS! Lås kun i øverste skuffe.</i>			
H34,9 x B36,8 x D30,7 cm			
H12,7 x B32,1 x D27,8 cm (indvendige mål pr. skuffe)			
Uden lås	072-35	1.449	1.551
Med lås*	072-35L	1.722	1.825
<i>HUSK at bestille mellemvæg.</i>			
Skuffesæt med 3 skuffer			
<i>OBS! Lås kun i øverste skuffe.</i>			
H34,9 x B36,8 x D30,7 cm			
H6,8 x B32,1 x D27,8 cm (indvendige mål pr. skuffe)			
Uden lås	073-35	2.184	2.249
Med lås*	073-35L	2.455	2.520
<i>HUSK at bestille mellemvæg.</i>			
Pennebakke - sort - til skuffer/skuffesæt			
H2,8 x B32,7-45,3 x D22,6 cm			
	1 stk.	1-120	206
	6 stk.	120	809
JIVE greb			
	L13,9 cm		
	Alu som standard	138-08	0
	Sort	138-05	0
	Hvid	138-10	0
	Krom	138-00	0
ARKI+ greb			
	L13,6 cm		
	Krom	164-00	113
	Alu	164-08	113
	Sort	164-05	113
	Hvid	164-10	113
CLASSIC greb			
	L15,8 cm		
	Klarlakeret eg	136-01	117
INSIDE greb			
	L17,4 cm		
	Alu som standard	165-08	315
	Sort	165-05	315
	Hvid	165-10	315
<i>Grebe placeres som standard vandret.</i>			
Grebsfrit	Grebsfrit front med push lock = GF		0
<i>Angiv GF efter låge-/skuffevariant. Eks.: "Kombiskuffe med lås 071-35L" = med greb "Kombiskuffe med lås 071-35LGF" = grebsfrit. Eftermontering af grebsfrit er ikke muligt.</i>			

		Decor laminat Eg, Hvid, Lys grå, Antracit, Sort	Finer Bøg, Birk	Andet
HUSK at bestille mellemvæg, <i>hvis du bestiller 1-rum-brede låger (se næste dobbelttopslag), skuffer/skuffesæt eller smalle kombiskuffer til reoler med gennemgående hylde.</i>				
	Mellemvæg			
	til øverste/nederste rum	0046-35	404	431
	til midterste rum	0047-35	404	431
Ekstra hylde		B74,1 x D30,9 cm	0042-35	450
Hyldeskånere, klar PVC, B74,1 cm				
til hylde, D30,8 cm		HS0042		PVC
til bundhylde, D32,6 cm		HS0042B		131
Postsortering med 9 rum				
H33,2 x B74,2 x D31 cm		1-0035	1.491	1.578
<i>OBS! Af konstruktionsmæssige årsager er der ved placering af postsortering i nederste eller øverste rum i en reol et frirum (dvs. 'luft') på 1,1 cm mellem overkant af postsortering til underkant af hylde.</i>				
Tidsskrifthyld		B74,2 x D32 cm	1-0017	965
Bakkesæt med 6 bakker				
H32,9 x B35,9 x D30,6 cm		3063		
H3,1 x B33,5 x D28,2 cm (indvendige mål pr. bakke)				
H1,6 cm afstand mellem hver bakke				
<i>OBS! Kan ikke efterbestilles. Kan ikke monteres bag låger. Husk at bestille mellemvæg.</i>				
Plastindsats med 7 bakker (A4)				Plast
H32 x B25 x D33 cm				
Antracit		4268		769
<i>Der er ikke plads til plastindsats bag låger.</i>				
Kontravægt				Jern
4 kg		4 kg	HM123	456
13 kg		13 kg	HM125	947
<i>Vi anbefaler kontravægte ved køb af hængemappeskuffer.</i>				
Stålbæn - sæt á 5 stk.				Stål
H7 cm				
Hvid		8075-10		860
Alu		8075-08		860
Sort		8075-05		860
Høje ben - inkl. sarg				Massiv eg
H20 x B78 x D35 cm				
Hvid		3579-10		1.840
Alu		3579-08		1.840
Sort		3579-05		1.840
Eg naturlak		35790-01	3.596	
Hjulsæt á 5 stk.				
H7 cm		4072		777

*Alle låsekoder er som standard ens. Specificer ved ordreafgivelse, hvis og hvor du har brug for forskellige låsekoder - uden merpris. Se skema til efterbestilling af låse, cylindre og nagler side 21.

Reoler JIVE med mellemvæg - DYBDE 35 cm

FUMAC[®]
Design: Busk+Hertzog

Pladetykkelse: 19 mm sider
8 mm bagklædning
16 mm fronter
Dybde: 35 cm
Bredde: 78 og 116 cm
Højde: Adskillige højder

Du kan få alle JIVE dybde 35 reoler og skabe i ensartet udførelse eller med variation som herunder.

Farver/finish til korpus samt hylder og skillerum:

Finer: Bøg, Birk
Decor laminat: Eg, Hvid, Antracit, Lys grå, Sort

Mix: Reoler, hvor farver og/eller finish er forskellig

Farver/finish til fronter (skuffefronter, låger og lågesæt):

Finer: Bøg, Birk, Eg
Decor laminat: Eg, Hvid, Antracit, Lys grå, Sort
Lak: Hvid, Antracit, Sort, Grey Harmony S3502-Y, Soft Green S5010-G50Y, Balanced Green S6508-G39Y, Soft Pale Blue S3908-B01G, Elegant Blue S7010-R90B, Calm Ochre S4020-Y10R, Perfect Blush S4414-Y76R, Organic Bordeaux S6020-Y90R

For øvrige farver er tillægget 3.045 kr. brutto pr. farve. Oplys RAL eller NCS kode.

Standard:

Alle JIVE reoler i dybde 35 leveres som standard med

- integreret sokkel (svarende til H5,7)
- udvalgte modeller med hjul/ben (H7/20 cm), som overreol eller væghængt
- alu JIVE greb no. 138
- skuffer med fuld udtræk
- låger og skuffer med soft close

Alle reoler leveres monteret, ekskl. eventuelle greb, hjul og ben.
Vi anbefaler hyldeskånere.

B78 cm integreret sokkel

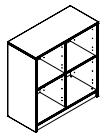
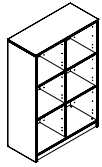
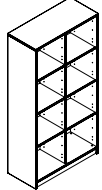
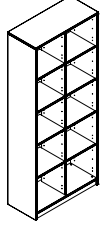
			Decor laminat Eg, Hvid, Lys grå, Antracit, Sort	Finer Bøg, Birk Mix
Reol 2x2 rum med integreret sokkel		H80,1 x B78 x D35 cm 1-322-10	2.786	2.944
Reol 2x3 rum med integreret sokkel		H115,3 x B78 x D35 cm 2-323-10	3.457	3.652
Reol 2x4 rum med integreret sokkel		H150,5 x B78 x D35 cm 3-324-10	4.180	4.418
Reol 2x5 rum med integreret sokkel		H185,7 x B78 x D35 cm 4-325-10	4.870	5.146



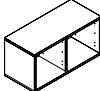
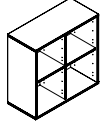
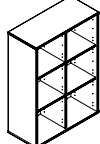

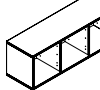

B78 cm overreol - væghængt - hjul - ben

			Decor laminat Eg, Hvid, Lys grå, Antracit, Sort	Finer Bøg, Birk Mix	Andet
Reol 2x1 rum		H39,2 x B78 x D35 cm			
Overreol		0-321-20	1.905	2.013	
Reol til vægmontering		0-321-30	1.905	2.013	
Reol forberedt til hjul eller ben		0-321-40	1.905	2.013	
- hjul H7 (H46,2 cm)		4072			777
- lave ben (alu,hvid,sort) H7 (H46,2 cm)		8075			860
- høje ben (alu,hvid,sort) H20 (H59,2 cm)		3579			1.840
- høje ben (massiv eg) H20 (H59,2 cm)		35790			3.596
Reol 2x2 rum		H74,4 x B78 x D35 cm			
Overreol		1-322-20	2.786	2.944	
Reol til vægmontering		1-322-30	2.786	2.944	
Reol forberedt til hjul eller ben		1-322-40	2.786	2.944	
- hjul H7 (H81,4 cm)		4072			777
- lave ben (alu,hvid,sort) H7 (H81,4 cm)		8075			860
- høje ben (alu,hvid,sort) H20 (H94,4 cm)		3579			1.840
- høje ben (massiv eg) H20 (H94,4 cm)		35790			3.596
Reol 2x3 rum		H109,6 x B78 x D35 cm			
Overreol		2-323-20	3.457	3.652	
Reol forberedt til hjul eller ben		2-323-40	3.457	3.652	
- hjul H7 (H116,6 cm)		4072			777
- lave ben (alu,hvid,sort) H7 (H116,6 cm)		8075			860
- høje ben (alu,hvid,sort) H20 (H129,6 cm)		3579			1.840
- høje ben (massiv eg) H20 (H129,6 cm)		35790			3.596
<i>Vægmontering frarådes.</i>					

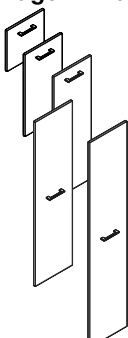
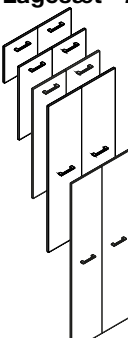

B116 cm overreol - væghængt - hjul - ben









			Decor laminat Eg, Hvid, Lys grå, Antracit, Sort	Finer Bøg, Birk Mix	Andet
Reol 3x1 rum		H39,2 x B116 x D35 cm			
Overreol		0-331-20	2.672	2.826	
Reol til vægmontering		0-331-30	2.672	2.826	
Reol forberedt til hjul eller ben		0-331-40	2.672	2.826	
- hjul H7 (H46,2 cm)		4072			777
- lave ben (alu,hvid,sort) H7 (H46,2 cm)		8075			860
- høje ben (alu,hvid,sort) H20 (H59,2 cm)		3579-1			2.045
- høje ben (massiv eg) H20 (H59,2 cm)		35790-5			4.352
<i>Bemærk: Specielle tilbehørsvarer, ved central placering. Se modsatte side.</i>					

		Decor laminat Eg, Hvid, Lys grå, Antracit, Sort	Finer Bog, Birk, Eg Lak 11 farver
Låge - 1-rum-bred (B36,8 cm)			
	Låge 1-rum-høj = H35 cm		
	Uden lås	0070 (4271)*	813 860
	Med lås**	0070L (4271L)*	1.071 1.132
	Låge 2-rum-høj = H70,2 cm		
	Uden lås	0071 (4272)*	949 1.002
	Med lås**	0071L (4272L)*	1.206 1.276
	Låge 3-rum-høj = H105,4 cm		
	Uden lås	1071 (4273)*	1.147 1.212
	Med lås**	1071L (4273L)*	1.404 1.485
	Låge 4-rum-høj = H141 cm		
	Uden lås	2071	1.345 1.424
	Med lås**	2071L	1.604 1.696
	Låge 5-rum-høj = H176 cm		
	Uden lås	3071	1.544 1.632
	Med lås**	3071L	1.801 1.903
* Bemærk at ovenstående varenr. IKKE kan placeres i midten af 3-rum-brede reoler. Ved midterplacering skal varenr. i parentes bruges. HUSK AT GREBSFRI LÅGER/FRONTER ER MULIGT. SE NEDERST.			
Lågesæt - 2-rum-bred (B78 cm)			
	Lågesæt 1-rum-høj = H35 cm		
	Uden lås	0072	1.623 1.717
	Med dobbeltlås**	0072DL	2.052 2.172
	Lågesæt 2-rum-høj = H70,2 cm		
	Uden lås	0073	1.894 2.004
	Med dobbeltlås**	0073DL	2.323 2.456
	Lågesæt 3-rum-høj = H105,4 cm		
	Uden lås	1073	2.295 2.429
	Med dobbeltlås**	1073DL	2.725 2.883
	Lågesæt 4-rum-høj = H141 cm		
	Uden lås	2073	2.690 2.846
	Med dobbeltlås**	2073DL	3.119 3.300
	Lågesæt 5-rum-høj = H176 cm		
	Uden lås	3073	3.085 3.262
	Med dobbeltlås**	3073DL	3.514 3.718
OBS! Ved 3-rum-brede reoler vil lågerne i lågesættet blive placeret i de 2 yderum (A + B). Rum M (dvs. midterrummet) kræver specialvarenr. (se øverst). HUSK AT GREBSFRI LÅGER/FRONTER ER MULIGT. SE NEDERST.			
Kodelås	127		815
	Kodelås med 4 cifre og cylinderlås (til mastemøgle - skal bestilles separat) kan tilvælges på låger og lågesæt mod ovenstående merpris. Kodelås kan ikke eftermonteres. Frarådes sammen med greb.		
Kombiskuffe - smal (dyb skuffe / hængemappeskuffe)			
	H35 x B36,8 x D30,7 cm		
	H30,2 x B32,1 x D27,8 cm (indvendige mål)		
	Uden lås	071-35	1.739 1.807
	Med lås**	071-35L	2.011 2.080
OBS! Vi anbefaler, at du bestiller kontravægt.			
Enkelt skuffe			
	H11,5 x B36,8 x D30,7 cm		
	H6,8 x B32,1 x D27,8 cm (indvendige mål)		
	Uden lås	070-35	824 860
	Med lås**	070-35L	1.097 1.132
Skuffesæt med 2 skuffer			
	OBS! Lås kun i øverste skuffe. H34,9 x B36,8 x D30,7 cm		
	H12,7 x B32,1 x D27,8 cm (indvendige mål pr. skuffe)		
	Uden lås	072-35	1.449 1.551
	Med lås**	072-35L	1.722 1.825
Skuffesæt med 3 skuffer			
	OBS! Lås kun i øverste skuffe. H34,9 x B36,8 x D30,7 cm		
	H6,8 x B32,1 x D27,8 cm (indvendige mål pr. skuffe)		
	Uden lås	073-35	2.184 2.249
	Med lås**	073-35L	2.455 2.520
Pennebakke - sort - til skuffer/skuffesæt			
	H2,8 x B32,7-45,3 x D22,6 cm		
	1 stk.	1-120	206
	6 stk.	120	809

Bemærk:

- Alle JIVE låger samt skuffer/skuffesæt leveres med alu JIVE greb no. 138 som standard. Andre varianter eller grebsfrit er muligt. Eftermontering af grebsfrit er ikke muligt.
- Husk at angive placering af greb - øverst eller nederst på låger; om venstre- eller højrehængslet låge samt placering af lågerne i reolen.
- Venligst medsend skitse til din ordre, så vi sikrer, at du får den korrekte farve samt type/placering af tilbehør i reoler/skabe.
- Det anbefales, at overreoler kun stilles på reoler med sokkel eller ben.

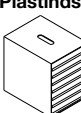
**Alle låsekoder er som standard ens. Specificer ved ordreafgivelse, hvis og hvor du har brug for forskellige låsekoder - uden merpris. Se skema til efterbestilling af låse, cylindre og nøgler side 21.

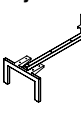
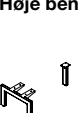
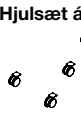
		Decor laminat Eg, Hvid, Lys grå, Antracit, Sort	Finer Bog, Birk	Metal
JIVE greb - L13,9 cm				
	Alu som standard	138-08		0
	Sort	138-05		0
	Hvid	138-10		0
	Krom	138-00		0
ARKI+ greb - L13,6 cm				
	Krom	164-00		113
	Alu	164-08		113
	Sort	164-05		113
	Hvid	164-10		113
CLASSIC greb - L15,8 cm				
	Klarlakeret eg	136-01		117
INSIDE greb - L17,4 cm				
	Alu som standard	165-08		315
	Sort	165-05		315
	Hvid	165-10		315
Grebs placeres som standard vandret.				
Grebsfrit Grebsfri front med push lock = GF				
	Angiv GF efter låge-/skuffevarenr. Eks.: "Kombiskuffe med lås 071-35L" = med greb "Kombiskuffe med lås 071-35LGF" = grebsfrit Eftermontering af grebsfrit er ikke muligt.			0
Ekstra hylde				
	B36,2 x D30,9 cm	0043-35	371	392
Hyldeskånere, klar PVC, B36 cm				
	til hylde, D30,8 cm	HS0043		98
	til bundhylde, D32,8 cm	HS0043B		98
Bakkesæt med 6 bakker				
	H32,9 x B35,9 x D30,6 cm			
	H3,1 x B33,5 x D28,2 cm (indvendige mål pr. bakke)			
	H1,6 cm afstand mellem hver bakke	3063		2.346
OBS! Kan ikke efterbestilles. Kan ikke monteres bag låger.				
Plastindsats med 7 bakker (A4)				
	H32 x B25 x D33 cm			
	Antracit	4268		769
Der er ikke plads til plastindsats bag låger.				
Kontravægt				
	4 kg	HM123		456
	13 kg	HM125		947
Vi anbefaler kontravægte ved køb af hængemappeskuffer.				
Stålben - sæt å 5 stk.				
	H7 cm			
	Hvid	8075-10		860
	Alu	8075-08		860
	Sort	8075-05		860
Høje ben - inkl. sarg til B78 cm				
	H20 x B78 x D35 cm			
	Hvid	3579-10		1.840
	Alu	3579-08		1.840
	Sort	3579-05		1.840
	Eg naturlak	35790-01	3.596	
Høje ben inkl. 3 ben til B116 cm				
	H20 x B116 x D35 cm			
	Hvid	3579-5-10		2.045
	Alu	3579-5-08		2.045
	Sort	3579-5-05		2.045
	Eg naturlak	35790-5-01	4.352	
Hjulsæt å 5 stk.				
	H7 cm	4072		777







JIVE greb 138 alu

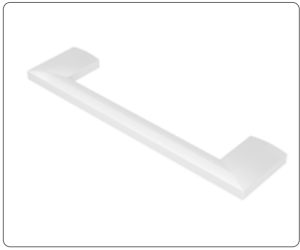

JIVE greb 138 hvid



JIVE greb 138 krom



JIVE greb 138 sort



ARKI+ greb 164 alu



ARKI+ greb 164 hvid



ARKI+ greb 164 krom



ARKI+ greb 164 sort



INSIDE greb 165 alu



INSIDE greb 165 hvid



INSIDE greb 165 sort



CLASSIC greb 136 eg



Greb - standard



Integreret greb



Trægreb



Pladesokkel



Løs sokkel



Hjul



Lave ben



Høje ben



Bagside



Opslagstavlestof



Bredt skuffesæt med 2 skuffer



Indvendig justering af stillesko



OPBEVARING JIVE – DYBDE 42

med gennemgående hylder eller faste mellemvægge

Med JIVE opbevaring i dybde 42 får du et bredt, dybt og fleksibelt sortiment, der dækker alle dine behov - og mere til. Et tidløst og enkelt design, lækre overflader, flotte farver og utallige kombinationsmuligheder gør, at du kan designe dine helt egne møbler til præcis din arbejdsplads. Og ændrer dine behov eller din smag sig, kan du let re-designe dine møbler og din indretning ved f.eks. at fjerne pladesokkel eller løs sokkel og eftermontere hjul eller ben. Eller omvendt.

Du har også mulighed for at efterbestille en masse flot og funktionelt tilbehør. På kryds og på tværs. JIVE er gennemtænkt ned til den mindste detalje.

Bag serien står den danske designduo Busk+Hertzog.

Farver / finish på korpus samt hylder og mellemsider (ensfarvet eller mix):

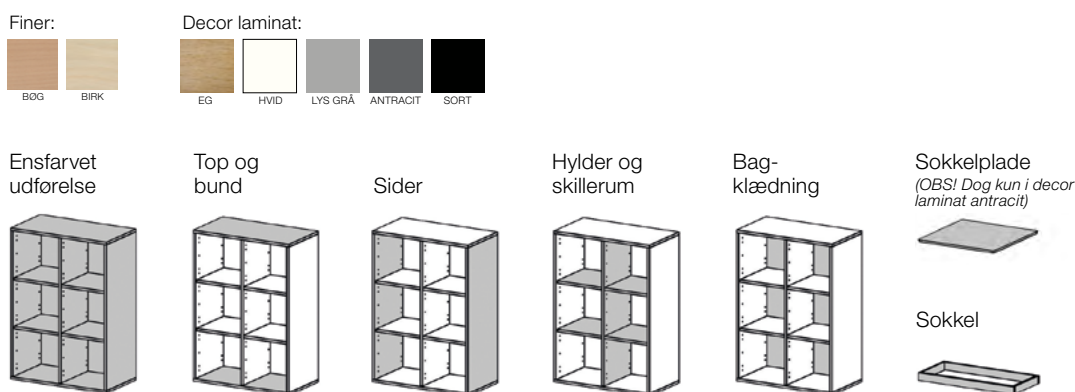

Farver / finish på fronter (skuffefronter, låger og lågesæt):

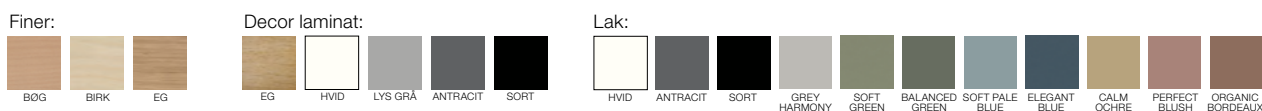

For øvrige lakfarver er tillægget 3.045 kr. brutto pr. farve.
Oplys RAL eller NCS kode.

Fronter



Oversigt over placering af tilbehør

Brug denne model til at angive placering af tilbehør i reoler/skabe.

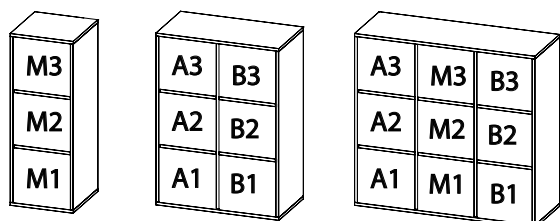

HUSK at angive

- farve og finish på de enkelte dele
- placering af evt. tilbehør i reoler og skabe
- højre- eller venstrehængt låge
- placering af greb (øverst eller nederst på dørsæt)

Eks. Jeg ønsker en real varenr. xxx med en højrehængt 2-rum-høj låge i rum B1+B2.
Bøg. Greb øverst. Samt en venstrehængt låge i A1. Sort. Greb øverst.

Reoler JIVE med gennemgående hylde - DYBDE 42 cm

FUMAC
Design: Busk+Hertzog

Pladetykkelse: 19 mm sider
8 mm bagklædning
16 mm fronter

Dybde: 42 cm

Bredde: 78 cm

Højde: Adskillige højder

Farver/finish til top og/eller bund; sider; hylder; bagklædning samt løs sokkel:

Finer: Bøg, Birk
Decor laminat: Eg, Hvid, Antracit, Lys grå, Sort

Mix:
Reoler, hvor farver og/eller finish er forskellig

Farver/finish til fronter (skuffefronter, låger og lågesæt):

Finer: Bøg, Birk, Eg
Decor laminat: Eg, Hvid, Antracit, Lys grå, Sort
Lak: Hvid, Antracit, Sort, Grey Harmony S3502-Y, Soft Green S5010-G50Y, Balanced Green S6508-G39Y, Soft Pale Blue S3908-B01G, Elegant Blue S7010-R90B, Calm Ochre S4020-Y10R, Perfect Blush S4414-Y76R, Organic Bordeaux S6020-Y90R

For øvrige farver er tillægget 3.045 kr. brutto pr. farve. Oplys RAL eller NCS kode.

Standard:
Alle JIVE reoler i dybde 42 leveres som standard med

- pladesokkel i antracit (H2,2 cm + stillesko = H3,4 cm)
- alu JIVE greb no. 138
- skuffer med fuld udtræk
- låger og skuffer med soft close

Alle reoler leveres monteret, ekskl. eventuelle greb, hjul, ben og løse høje sokler. Vi anbefaler hyldeskånere.

B78 cm (2-rum-bred)

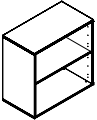
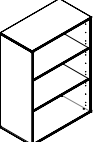
	Decor laminat Eg, Hvid, Lys grå, Antracit, Sort	Finer Bøg, Birk Mix	Andet
Reol 2 rum inkl. pladesokkel			
 B78 x D42 cm H77,8 inkl. pladesokkel H74,4 korpus	1-402-40	2.393	2.529
Tilvalg:			
- løs sokkel H7 (H81,4 cm)	4278H1	777	823
- hjul H7 (H81,4 cm)	4072		777
- lave ben (alu,hvid,sort) H7 (H81,4 cm)	8075		860
- høje ben (alu,hvid,sort) H20 (H94,4 cm)	4079		1.840
- høje ben (massiv eg) H20 (H94,4 cm)	40790		3.596
Reol til vægmontering (H74,4 cm)	1-402-30	2.393	2.529
Overreol (H74,4 cm)	1-402-20	2.393	2.529
Reol 3 rum inkl. pladesokkel			
 B78 x D42 cm H113 cm inkl. pladesokkel H109,6 cm korpus	2-403-40	3.172	3.352
Tilvalg:			
- løs sokkel H7 (H116,6 cm)	4278H1	777	823
- hjul H7 (H116,6 cm)	4072		777
- lave ben (alu,hvid,sort) H7 (H116,6 cm)	8075		860
- høje ben (alu,hvid,sort) H20 (H129,6 cm)	4079		1.840
- høje ben (massiv eg) H20 (H129,6 cm)	40790		3.596
Overreol (H109,6 cm)	2-403-20	3.172	3.352
<i>Vægmontering frarådes.</i>			

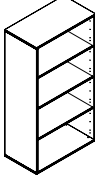
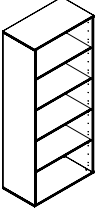
	Decor laminat Eg, Hvid, Lys grå, Antracit, Sort	Finer Bøg, Birk Mix	Andet
Reol 4 rum inkl. pladesokkel			
 B78 x D42 cm H148,2 cm inkl. pladesokkel H144,8 cm korpus	3-404-40	3.816	4.034
Tilvalg:			
- løs sokkel H7 (H151,8 cm)	4278H1	777	823
- hjul H7 cm (H151,8 cm)	4072		777
- lave ben (alu,hvid,sort) H7 (H151,8 cm)	8075		860
- høje ben (alu,hvid,sort) H20 (H164,8 cm)	4079		1.840
- høje ben (massiv eg) H20 (H164,8 cm)	40790		3.596
<i>Vægmontering er ikke mulig.</i>			
Reol 5 rum inkl. pladesokkel			
 B78 x D42 cm H183,4 cm inkl. pladesokkel H180 cm korpus	4-405-40	4.409	4.661
Tilvalg:			
- løs sokkel H7 cm (H187 cm)	4278H1	777	823
- lave ben (alu,hvid,sort) H7 (H187 cm)	8075		860
- høje ben (alu,hvid,sort) H20 (H200 cm)	4079		1.840
- høje ben (massiv eg) H20 (H200 cm)	40790		3.596
<i>Vægmontering er ikke mulig.</i>			

Bemærk:

- Det anbefales, at overreoler kun stilles på reoler med sokler eller ben.
- Husk at bestille mellemvæg, hvis du køber 1-rum-brede låger, skuffer eller smalle kombiskuffer til ovenstående reoler.
- Alle JIVE lågesæt samt skuffer/skuffesæt leveres med alu JIVE greb no. 138 som standard. Andre varianter samt grebsfrit er muligt. Eftermontering af grebsfrit er ikke muligt.
- Husk at angive placering af greb (øverst eller nederst på lågesæt) samt placering af lågerne i reolen.
- Venligst medsend skitse til din ordre, så vi sikrer, at du får den korrekte farve samt type/placering af tilbehør i reoler/skabe.

	Decor laminat Eg, Hvid, Lys grå, Antracit, Sort	Finer Bog, Birk, Eg Lak 11 farver
Lågesæt - 2-rum-bred (B78 cm)		
	Lågesæt 1-rum-høj = H35 cm	
	Uden lås	0072 1.623 1.717
	Med lås*	0072L 2.052 2.172
	Lågesæt 2-rum-høj = H70,2 cm	
	Uden lås	0073 1.894 2.004
	Med lås*	0073L 2.323 2.456
	Lågesæt 3-rum-høj = H105,4 cm	
	Uden lås	1073 2.295 2.429
	Med lås*	1073L 2.725 2.883
	Lågesæt 4-rum-høj = H141 cm	
Uden lås	2073 2.690 2.846	
Med lås*	2073L 3.119 3.300	
Lågesæt 5-rum-høj = H176 cm		
Uden lås	3073 3.085 3.262	
Med lås*	3073L 3.514 3.718	
HUSK AT GREBSFRI LÅGER/FRONT ER MULIGT. SE NEDERST.		
Kodelås	127	Andet 815
	<i>Kodelås med 4 cifre og cylinderlås (til master nøgle - skal bestilles separat) kan tilvælges på lågesæt mod ovenstående merpris. Kodelås kan ikke eftermonteres. Frarådes sammen med greb.</i>	
Kombiskuffe - bred (dyb skuffe / hængemappeskuffe)		
	H35 x B73,8 x D36,7 cm	
	Uden lås	074-42 2.997 3.086
	Med lås*	074-42L 3.270 3.358
<i>OBS! Vi anbefaler, at du bestiller kontravægt. Hvis du fjerner de 2 aluskinner i midten har du en stor dyb skuffe.</i>		
Kombiskuffe - smal (dyb skuffe / hængemappeskuffe)		
	H35 x B36,8 x D36,7 cm	
	Uden lås	071-42 1.739 1.807
	Med lås*	071-42L 2.011 2.080
<i>HUSK at bestille mellemvæg. OBS! Vi anbefaler, at du bestiller kontravægt.</i>		
Enkelt skuffe		
	H11,5 x B36,8 x D36,7 cm	
	Uden lås	070-42 824 860
	Med lås*	070-42L 1.097 1.132
<i>HUSK at bestille mellemvæg.</i>		
Skuffesæt med 2 skuffer - smal OBS! Lås kun i øverste skuffe.		
	H34,9 x B36,8 x D36,7 cm	
	Uden lås	072-42 1.449 1.551
	Med lås*	072-42L 1.722 1.825
<i>HUSK at bestille mellemvæg.</i>		
Skuffesæt med 2 skuffer - bred OBS! Lås kun i øverste skuffe.		
	H35 x B73,8 x D36,6 cm	
	Uden lås	075-42 2.007 2.195
	Med lås*	075-42L 2.280 2.466
<i>OBS! Vi anbefaler, at du bestiller kontravægt.</i>		
Skuffesæt med 3 skuffer OBS! Lås kun i øverste skuffe.		
	H34,9 x B36,8 x D36,7 cm	
	Uden lås	073-42 2.184 2.249
	Med lås*	073-42L 2.455 2.520
<i>HUSK at bestille mellemvæg.</i>		
Pennebakke - sort - til skuffer/skuffesæt		
	H2,8 x B32,7-45,3 x D22,6 cm	
	1 stk.	1-120 206
	6 stk.	120 809
JIVE greb - L13,9 cm		
	Alu som standard	138-08 0
	Sort	138-05 0
	Hvid	138-10 0
	Krom	138-00 0
ARKI+ greb - L13,6 cm		
	Krom	113
	Alu	113
	Sort	164-05 113
	Hvid	164-10 113
CLASSIC greb - L15,8 cm		
	Klarlakeret eg	136-01 117
		Massiv eg
INSIDE greb - L17,4 cm		
	Alu som standard	165-08 315
	Sort	165-05 315
	Hvid	165-10 315
<i>Greb placeres som standard vandret.</i>		
Grebsfrit Grebsfri front med push lock = GF		
<i>Angiv GF efter låge-/skuffevarer. Eks.: "Kombiskuffe med lås 071-35L" = med greb. "Kombiskuffe med lås 071-35LGF" = grebsfrit. Eftermontering af grebsfri er ikke muligt.</i>		

	Decor laminat Eg, Hvid, Lys grå, Antracit, Sort	Finer Bog, Birk	Andet
HUSK at bestille mellemvæg, <i>hvis du bestiller 1-rum-brede låger (se næste dobbelttopslag), skuffer/skuffesæt eller smalle kombiskuffer til reoler med gennemgående hylde.</i>			
	Mellemvæg		
	til øverste/nederste rum	0046-42 404	431
	til midterste rum	0047-42 404	431
Ekstra hylde			
	B74,1 x D37,9 cm	0040-42 450	477
Hyldeस्कånere, klar PVC, B74,1 cm			
	til hylde, D37,9 cm	HS4081	PVC 172
	til bundhylde, D39,8 cm	HS4081B	172
Postsortering med 9 rum			
	H33,2 x B74,2 x D37,9 cm	1-0036	1.722 1.822
	<i>OBS! Af konstruktionsmæssige årsager er der ved placering af postsortering i nederste eller øverste rum i en reol et frirum (dvs. 'luft') på 1,1 cm mellem overkant af postsortering til underkant af hylde.</i>		
Bakkesæt med 6 bakker			
	H32,9 x B35,9 x D30,6 cm		
	H3,1 x B33,5 x D28,2 cm (indvendige mål pr. bakke)		
	H11,6 cm afstand mellem hver bakke		4063 2.346
<i>OBS! Kan ikke efterbestilles. Kan ikke monteres bag låger. Husk at bestille mellemvæg.</i>			
Plastindsats med 7 bakker (A4)			
	H32 x B25 x D33 cm		
	Antracit	4268	Plast 769
Kontravægt			
	4 kg	HM123	Jern 456
	13 kg	HM125	947
<i>Vi anbefaler kontravægte ved køb af hængemappeskuffer. Kontravægte HM125 kan ikke benyttes sammen med møbler på sokkelplade.</i>			
Sokkelplade			
	H2,2 + stillesko = H3,4 cm		
	B76,9 x D35,9 cm		Decor laminat Antracit 0
<i>Sokkelplade er inkl. i prisen på JIVE modeller, dybde 42.</i>			
Sokkel			
	H7 x B77,9 x D35,9 cm		4278H1 777
	Stålbænk - sæt á 5 stk.		
	H7 cm		
	Hvid	8075-10	860
	Alu	8075-08	860
	Sort	8075-05	860
Høje ben - inkl. sarg			
	H20 x B78 x D42 cm		
	Hvid	4079-10	Massiv eg 1.840
	Alu	4079-08	1.840
	Sort	4079-05	1.840
	Eg naturlak	40790-01	3.596
Hjulsæt á 5 stk.			
	H7 cm		4072 777

*Alle låsekoder er som standard ens. Specificer ved ordreaftgivelse, hvis og hvor du har brug for forskellige låsekoder - uden merpris. Se skema til efterbestilling af låse, cylinder og nøgler side 21.

Reoler JIVE med mellemvæg - DYBDE 42 cm

FUMAC
Design: Busk+Hertzog

Pladetykkelse: 19 mm sider
8 mm bagklædning
16 mm fronter

Dybde: 42 cm

Bredde: 41, 78 og 116 cm

Højde: Adskillige højder

Farver/finish til top og/eller bund; sider; hylder og skillerum; bagklædning samt løs sokkel:

Finer: Bog, Birk
Decor laminat: Eg, Hvid, Antracit, Lys grå, Sort

Mix:
Reoler, hvor farver og/eller finish er forskellig.

Farver/finish til fronter (skuffefronter, låger og lågesæt):

Finer: Bog, Birk, Eg
Decor laminat: Eg, Hvid, Antracit, Lys grå, Sort
Lak: Hvid, Antracit, Sort, Grey Harmony S3502-Y, Soft Green S5010-G50Y, Balanced Green S6508-G39Y, Soft Pale Blue S3908-B01G, Elegant Blue S7010-R90B, Calm Ochre S4020-Y10R, Perfect Blush S4414-Y76R, Organic Bordeaux S6020-Y90R



For øvrige farver er tillægget 3.045 kr. brutto pr. farve.
Oplys RAL eller NCS kode.

Standard:
Alle JIVE reoler i dybde 42 leveres som standard med





- pladesokkel i antracit (H2,2 cm + stillesko = H3,4 cm)
- alu JIVE greb no. 138
- skuffer med fuld udtræk
- låger og skuffer med soft close

Alle reoler leveres monteret, ekskl. eventuelle greb, hjul, ben, løse høje sokler. Vi anbefaler hyldeskåner.



B41 cm (1-rum-bred)

	Decor laminat Eg, Hvid, Lys grå, Antracit, Sort	Finer Bog, Birk Mix	Andet
Reol 2 rum inkl. pladesokkel			
 B41 x D42 cm 1-412-40	2.200	2.324	
H77,8 inkl. pladesokkel H74,4 korpus			
Tilvalg:			
- løs sokkel H7 (H81,4 cm) 4241H1	581	615	
- hjul H7 (H81,4 cm) 4070			777
- lave ben (alu,hvid,sort) H7 (H81,4 cm) 8075			860
- høje ben (alu,hvid,sort) H20 (H94,4 cm) 4078			1.647
- høje ben (massiv træ) H20 (H94,4 cm) 40780			2.979
Reol til vægmontering (H74,4 cm) 1-412-30	2.200	2.324	
Reol 3 rum inkl. pladesokkel			
 B41 x D42 cm 2-413-40	2.859	3.022	
H113 inkl. pladesokkel H109,6 korpus			
Tilvalg:			
- løs sokkel H7 (H116,6 cm) 4241H1	581	615	
- hjul H7 (H116,6 cm) 4070			777
- lave ben (alu,hvid,sort) H7 (H116,6 cm) 8075			860
- høje ben (alu,hvid,sort) H20 (H129,6 cm) 4078			1.647
- høje ben (massiv træ) H20 (H129,6 cm) 40780			2.979
<i>Vægmontering frarådes.</i>			

B78 cm (2-rum-bred)

	Decor laminat Eg, Hvid, Lys grå, Antracit, Sort	Finer Bog, Birk Mix	Andet
Reol 2x2 rum inkl. pladesokkel			
 B78 cm x D42 cm 1-422-40	2.858	3.021	
H77,8 inkl. pladesokkel H74,4 korpus			
Tilvalg:			
- løs sokkel H7 (H81,4 cm) 4278H1	777	823	
- hjul H7 (H81,4 cm) 4072			777
- lave ben (alu,hvid,sort) H7 (H81,4 cm) 8075			860
- høje ben (alu,hvid,sort) H20 (H94,4 cm) 4079			1.840
- høje ben (massiv træ) H20 (H94,4 cm) 40790			3.596
Reol til vægmontering (H74,4 cm) 1-422-30	2.858	3.021	
Overreol (H74,4 cm) 1-422-20	2.858	3.021	
Reol 2x3 rum inkl. pladesokkel			
 B78 cm x D42 cm 2-423-40	3.719	3.930	
H113 inkl. pladesokkel H109,6 korpus			
Tilvalg:			
- løs sokkel H7 (H116,6 cm) 4278H1	777	823	
- hjul H7 (H116,6 cm) 4072			777
- lave ben (alu,hvid,sort) H7 (H116,6 cm) 8075			860
- høje ben (alu,hvid,sort) H20 (H129,6 cm) 4079			1.840
- høje ben (massiv træ) H20 (H129,6 cm) 40790			3.596
Overreol (H109,6 cm) 2-423-20	3.719	3.930	
<i>Vægmontering frarådes.</i>			
Reol 2x4 rum inkl. pladesokkel			
 B78 cm x D42 cm 3-424-40	4.523	4.780	
H148,2 inkl. pladesokkel H144,8 korpus			
Tilvalg:			
- løs sokkel H7 (H151,8 cm) 4278H1	777	823	
- hjul H7 (H151,8 cm) 4072			777
- lave ben (alu,hvid,sort) H7 (H151,8 cm) 8075			860
- høje ben (alu,hvid,sort) H20 (H164,8 cm) 4079			1.840
- høje ben (massiv træ) H20 (H164,8 cm) 40790			3.596
<i>Vægmontering er ikke mulig.</i>			
Reol 2x5 rum inkl. pladesokkel			
 B78 cm x D42 cm 4-425-40	5.322	5.625	
H183,4 inkl. pladesokkel H180 korpus			
Tilvalg:			
- løs sokkel H7 (H187 cm) 4278H1	777	823	
- lave ben (alu,hvid,sort) H7 (H187 cm) 8075			860
- høje ben (alu,hvid,sort) H20 (H200 cm) 4079			1.840
- høje ben (massiv træ) H20 (H200 cm) 40790			3.596
<i>Vægmontering er ikke mulig.</i>			

B116 cm (3-rum-bred)

	Decor laminat Eg, Hvid, Lys grå, Antracit, Sort	Finer Bog, Birk Mix	Andet
Reol 3x2 rum inkl. pladesokkel			
 B116 x D42 cm 1-432-40	3.719	3.930	
H77,8 inkl. pladesokkel H74,4 korpus			
Tilvalg:			
- løs sokkel H7 (H81,4 cm) 42116H1	972	1.031	
- hjul H7 (H81,4 cm) 4072			777
- lave ben (alu,hvid,sort) H7 (H81,4 cm) 8075			860
- høje ben (alu,hvid,sort) H20 (H94,4 cm) 4078-5			2.045
- høje ben (massiv træ) H20 (H94,4 cm) 40780-5			4.352
<i>Vægmontering er ikke mulig. Bemærk specielle tilbehørsvarer. ved central placering.</i>			
Reol 3x3 rum inkl. pladesokkel			
 B116 cm x D42 cm 2-433-40	4.848	5.122	
H113 inkl. pladesokkel H109,6 korpus			
Tilvalg:			
- løs sokkel H7 (H116,6 cm) 42116H1	972	1.031	
- hjul H7 (H116,6 cm) 4072			777
- lave ben (alu,hvid,sort) H7 (H116,6 cm) 8075			860
- høje ben (alu,hvid,sort) H20 (H129,6 cm) 4078-5			2.045
- høje ben (massiv træ) H20 (129,6 cm) 40780-5			4.352
<i>Vægmontering er ikke mulig. Bemærk specielle tilbehørsvarer. ved central placering. Se modsatte side.</i>			

	Decor laminat Eg, Hvid, Lys grå, Antracit, Sort	Finer Bøg, Birk, Eg Lak 11 farver
Låge - 1-rum-bred (B36,8 cm)		
	Låge 1-rum-høj = H35 cm Uden lås 0070 (4271)* 813 Med lås** 0070L (4271L)* 1.071	860 1.132
	Låge 2-rum-høj = H70,2 cm Uden lås 0071 (4272)* 949 Med lås** 0071L (4272L)* 1.206	1.002 1.276
	Låge 3-rum-høj = H105,4 cm Uden lås 1071 (4273)* 1.147 Med lås** 1071L (4273L)* 1.404	1.212 1.485
	Låge 4-rum-høj = H141 cm Uden lås 2071 1.345 Med lås** 2071L 1.604	1.424 1.696
	Låge 5-rum-høj = H176 cm Uden lås 3071 1.544 Med lås** 3071L 1.801	1.632 1.903
* Bemærk at ovenstående varenr. IKKE kan placeres i midten af 3-rum-brede reoler. Ved midterplacering skal varenr. i parentes ses nedenfor. HUSK AT GREBSFRI LÅGER/FRONTER ER MULIGT. SE NEDERST.		
Lågesæt - 2-rum-bred (B78 cm)		
	Lågesæt 1-rum-høj = H35 cm Uden lås 0072 1.623 Med dobbeltlås** 0072DL 2.052	1.717 2.172
	Lågesæt 2-rum-høj = H70,2 cm Uden lås 0073 1.894 Med dobbeltlås** 0073DL 2.323	2.004 2.456
	Lågesæt 3-rum-høj = H105,4 cm Uden lås 1073 2.295 Med dobbeltlås** 1073DL 2.725	2.429 2.883
	Lågesæt 4-rum-høj = H141 cm Uden lås 2073 2.690 Med dobbeltlås** 2073DL 3.119	2.846 3.300
	Lågesæt 5-rum-høj = H176 cm Uden lås 3073 3.085 Med dobbeltlås** 3073DL 3.514	3.262 3.718
OBS! Ved 3-rum-brede reoler vil lågerne i lågesættet blive placeret i de 2 yderum (A + B). Rum M (div. midterrummet) kræver specialvarenr. (se øverst). HUSK AT GREBSFRI LÅGER/FRONTER ER MULIGT. SE NEDERST.		
Kodelås 127		Andet 815
	Kodelås med 4 cifre og cylinderlås (til masternøgler - skal bestilles separat) kan tilvælges på låger og lågesæt mod ovenstående merpris. Kodelås kan ikke eftermonteres. Frarådes sammen med greb.	
Kombiskuffe - smal (dyb skuffe / hængemappeskuffe)		
	H35 x B36,8 x D36,7 cm H30,2 x B32,1 x D33,8 cm (indvendige mål) Uden lås 071-42 (071-42M) 1.739 Med lås** 071-42L (071-42LM) 2.011	1.807 2.080
OBS! Vi anbefaler, at du bestiller kontravægt. Ved midterplacering skal varenr. i parentes benyttes		
Enkelt skuffe		
	H11,5 x B36,8 x D36,7 cm H6,8 x B32,1 x D33,8 cm (indvendige mål) Uden lås 070-42 (070-42M) 824 Med lås** 070-42L (070-42LM) 1.097	860 1.132
Ved midterplacering skal varenr. i parentes benyttes		
Skuffesæt med 2 skuffer OBS! Lås kun i øverste skuffe.		
	H34,9 x B36,8 x D36,7 cm H12,7 x B32,1 x D33,8 cm (indvendige mål pr. skuffe) Uden lås 072-42 (072-42M) 1.449 Med lås** 072-42L (072-42LM) 1.722	1.551 1.825
Ved midterplacering skal varenr. i parentes benyttes		
Skuffesæt med 3 skuffer OBS! Lås kun i øverste skuffe.		
	H34,9 x B36,8 x D36,7 cm H6,8 x B32,1 x D33,8 cm (indvendige mål pr. skuffe) Uden lås 073-42 (073-42M) 2.184 Med lås** 073-42L (073-42LM) 2.455	2.249 2.520
Ved midterplacering skal varenr. i parentes benyttes		
Pennebakke - sort - til skuffer/skuffesæt		
	H2,8 x B32,7-45,3 x D22,6 cm 1 stk. 1-120 6 stk. 120	Plast 206 809
Bakkesæt med 6 bakker		
	H32,9 x B35,9 x D30,6 cm 4063 H3,1 x B33,5 x D28,2 cm (indvendige mål pr. bakke) H1,6 cm afstand mellem hver bakke OBS! Kan ikke efterbestilles. Kan ikke monteres bag låger. Passer ikke til reol 1-412-40 og 2-413-40.	Lak Hvid, Sort 2.346
Plastindsats med 7 bakker (A4)		
	H32 x B25 x D33 cm Antracit 4268	Plast 769

Bemærk:

- Alle JIVE låger samt skuffer/skuffesæt leveres med alu JIVE greb no. 138 som standard. Andre varianter samt grebsfrit er muligt. Eftermontering af grebsfrit er ikke muligt.
- Husk at angive placering af greb (øverst eller nederst på låger); om venstre- eller højrehængst læge samt placering af lågerne i reolen.
- Venligst medsend skitse til din ordre, så vi sikrer, at du får den korrekte farve samt type/placering af tilbehør i reoler/skabe.
- Det anbefales, at overreoler kun stilles på reoler med sokkel eller ben.

	Decor laminat Eg, Hvid, Lys grå, Antracit, Sort	Finer Bøg, Birk	Andet
JIVE greb			
	- L13,9 cm Alu som standard 138-08 Sort 138-05 Hvid 138-10 Krom 138-00		Metal 0 0 0 0
ARKI+ greb			
	- L13,6 cm Krom 164-00 Alu 164-08 Sort 164-05 Hvid 164-10		113 113 113 113
CLASSIC greb			
	- L15,8 cm Klarlakeret eg 136-01		Massiv eg 117
INSIDE greb			
	- L17,4 cm Alu som standard 165-08 Sort 165-05 Hvid 165-10		Metal 315 315 315
Grebs placeres som standard vandret.			
Grebsfrit Grebsfri front med push lock = GF			
	Angiv GF efter låge-/skuffevarenr. Eks.: "Kombiskuffe med lås 071-42L" = med greb "Kombiskuffe med lås 071-42LGF = grebsfrit Eftermontering af grebsfrit er ikke muligt.		0
Ekstra hylde			
	B36,2 x D37,9 cm 0041-42 (B37,1 x D37,9 cm) (0045-42c)	371 371	392 392
Brug varenr. i parentes til 1-rum-brede reoler no. 1-412-40 og 2-413-40.			
Hylde-skånere			
	klar PVC, B36 cm til hylde, D37,8 cm HS4080 til bundhylde, D39,8 cm HS4080B (til hylde, B37 x D37,8 cm) (HS0045) (til bundhylde, B37 x D39,8 cm) (HS0045B)		PVC 98 98 98 98
Brug varenr. i parentes til 1-rum-brede reoler no. 1-412-40 og 2-413-40.			
Kontravægt			
	4 kg HM123 13 kg HM125		Jern 456 947
Vi anbefaler kontravægte ved køb af hængemappeskuffer. Kontravægt HM125 kan ikke benyttes sammen med møbler på sokkelplade.			
Sokkelplade H2,2 + stillesko = H3,4 x D35,9 cm			
	- B39,9 til B41 cm - B76,9 til B78 cm - B114,9 til B116 cm		Decor laminat Antracit 0 0 0
Sokkelplade er inkl. i prisen på JIVE modeller, dybde 42.			
Sokkel			
	H7 x D35,9 cm - B40,9 til B41 cm 4241H1 - B77,9 til B78 cm 4278H1 - B115,9 til B116 cm 42116H1	581 777 972	615 823 1.031
Stålbænk - sæt å 5 stk.			
	H7 cm Hvid 8075-10 Alu 8075-08 Sort 8075-05		Stål 860 860 860
Høje ben - til B41 cm			
	H20 x B41 x D42 cm Hvid 4078-10 Alu 4078-08 Sort 4078-05 Eg naturlak 40780-01		Massiv eg 1.647 1.647 1.647 2.979
Høje ben - inkl. sarg til B78 cm			
	H20 x B78 x D42 cm Hvid 4079-10 Alu 4079-08 Sort 4079-05 Eg naturlak 40790-01		1.840 1.840 1.840 3.596
Høje ben - inkl. 3 ben til B116 cm			
	H20 x B116 x D42 cm Hvid 4078-5-10 Alu 4078-5-08 Sort 4078-5-05 Eg naturlak 40780-5-01		2.045 2.045 2.045 4.352
Hjulsæt å 5 stk.			
	H7 cm 4072		777

*Alle låsekoder er som standard ens. Specificer ved ordreaftgivelse, hvis og hvor du har brug for forskellige låsekoder - uden merpris. Se skema til efterbestilling af låse, cylinder og nøgler side 21.

Skydedørsskabe JIVE - DYBDE 42 cm

FUMAC[®]
Design: Busk+Hertzog

Pladetykkelse: 19 mm sider
8 mm bagklædning
16 mm fronter

Dybde: 42 cm

Bredde: 78, 116 og 160 cm

Højde: Adskillige højder

Farver/finish til top og/eller bund; sider og skillerum; hylder; bagklædning samt løs sokkel:

Finer: Bøg, Birk
Decor laminat: Eg, Hvid, Antracit, Lys grå, Sort

Mix:
Skydedørsskabe hvor farver og/eller finish er forskellig.

Farver/finish til skydelåger:



Finer: Bøg, Birk, Eg
Decor laminat: Eg, Hvid, Antracit, Lys grå, Sort
Lak: Hvid, Antracit, Sort, Grey Harmony S3502-Y, Soft Green S5010-G50Y, Balanced Green S6508-G39Y, Soft Pale Blue S3908-B01G, Elegant Blue S7010-R90B, Calm Ochre S4020-Y10R, Perfect Blush S4414-Y76R, Organic Bordeaux S6020-Y90R



For øvrige farver er tillægget 3.045 kr. brutto pr. farve.
Oplys RAL eller NCS kode.



Standard:
Alle JIVE skydedørsskabe leveres som standard med

- pladesokkel i antracit (H2,2 cm + stillesko = 3,4 cm)
- lås*
- 2 alu JIVE greb no. 138 - monteret lodret
- tophængte skydedøre

Vi anbefaler hyldeskånere.
Alle reoler leveres monteret, ekskl. eventuelle greb, hjul, ben og løse høje sokler.
Tillæg for softclose.

B78 cm	Decor laminat Eg, Hvid, Lys grå, Antracit, Sort	Finer Bøg, Birk Mix Fronter i 11 lakfarver eller finer eg	Andet	
Skydedørsskab 4 rum inkl. pladesokkel <i>inkl. lås* samt 2 alu JIVE greb no. 138</i>				
 B78 x D42 cm 1-078-40L			5.243	5.654
H77,8 inkl. pladesokkel H74,4 korpus				
Tilvalg:				
- løs sokkel H7 (H81,4 cm) 4278H1			777	823
- hjul H7 (H81,4 cm) 4072				777
- lave ben (alu,hvid,sort) H7 (H81,4 cm) 8075				860
- høje ben (alu,hvid,sort) H20 (H94,4 cm) 4079				1.840
- høje ben (massiv træ) H20 (H94,4 cm) 40790				3.596
Skydeskab til vægmontering (H74,4 cm) 1-078-30L			5.242	5.654
Skydedørsskab 6 rum inkl. pladesokkel <i>inkl. lås* samt 2 alu JIVE greb no. 138</i>				
 B78 x D42 cm 2-078-40L			6.093	6.572
H113 inkl. pladesokkel H109,6 korpus				
Tilvalg:				
- løs sokkel H7 (H116,6 cm) 4278H1			777	823
- hjul H7 (H116,6 cm) 4072				777
- lave ben (alu,hvid,sort) H7 (H116,6 cm) 8075				860
- høje ben (alu,hvid,sort) H20 (H129,6) 4079				1.840
- høje ben (massiv træ) H20 (H129,6) 40790				3.596

B160 cm	Decor laminat Eg, Hvid, Lys grå, Antracit, Sort	Finer Bøg, Birk Mix Fronter i 11 lakfarver eller finer eg	Andet	
Skydedørsskab 4 rum inkl. pladesokkel <i>inkl. lås* samt 2 alu JIVE greb no. 138</i>				
 B160 x D42 cm 1-160-40L			7.520	8.110
H77,8 inkl. pladesokkel H74,4 korpus				
Tilvalg:				
- løs sokkel H7 (H81,4 cm) 4216H1			1.171	1.239
- høje ben (alu,hvid,sort) H20 (H94,4 cm) 4079-5				2.759
- høje ben (massiv træ) H20 (H94,4 cm) 40790-5				4.970
Skydedørsskab 6 rum inkl. pladesokkel <i>inkl. lås* samt 2 alu JIVE greb no. 138</i>				
 B160 x D42 cm 2-160-40L			8.787	9.476
H113 inkl. pladesokkel H109,6 korpus				
Tilvalg:				
- løs sokkel H7 (H116,6 cm) 4216H1			1.171	1.239
- høje ben (alu,hvid,sort) H20 (H129,6 cm) 4079-5				2.759
- høje ben (massiv træ) H20 (H129,6 cm) 40790-5				4.970

B116 cm	Decor laminat Eg, Hvid, Lys grå, Antracit, Sort	Finer Bøg, Birk Mix Fronter i 11 lakfarver eller finer eg	Andet	
Skydedørsskab 4 rum inkl. pladesokkel <i>inkl. lås* samt 2 alu JIVE greb no. 138</i>				
 B116 x D42 cm 1-116-40L			6.481	6.991
H77,8 inkl. pladesokkel H74,4 korpus				
Tilvalg:				
- løs sokkel H7 (H81,4 cm) 42116H1			972	1.031
- hjul H7 (H81,4 cm) 4072				777
- lave ben (alu,hvid,sort) H7 (H81,4 cm) 8075				860
- høje ben (alu,hvid,sort) H20 (H94,4 cm) 4078-5				2.045
- høje ben (massiv træ) H20 (H94,4 cm) 40780-5				4.352
Skydedørsskab 6 rum inkl. pladesokkel <i>inkl. lås* samt 2 alu JIVE greb no. 138</i>				
 B116 x D42 cm 2-116-40L			6.977	7.525
H113 inkl. pladesokkel H109,6 korpus				
Tilvalg:				
- løs sokkel H7 (H116,6 cm) 42116H1			972	1.031
- hjul H7 (H116,6 cm) 4072				777
- lave ben (alu,hvid,sort) H7 (H116,6 cm) 8075				860
- høje ben (alu,hvid,sort) H20 (H129,6 cm) 4078-1				2.045
- høje ben (massiv træ) H20 (129,6 cm) 40780-5				4.352

Bemærk:

- Det anbefales, at skydedørsskabe brugt som overreoler kun stilles på reoler med sokkel eller ben.

* Alle låsekoder er som standard ens. Specificer ved ordreafgivelse, hvis og hvor du har brug for forskellige låsekoder - uden merpris. Se skema til efterbestilling af låse, cylindre og nøgler side 21.



	Decor laminat Eg, Hvid, Lys grå, Antracit, Sort	Finer Bog, Birk, Eg Lak 11 farver	Andet
Skuffesæt med 3 skuffer med obligatorisk mellemvæg H34,9 x B36,8 x D30,7 cm H6,8 x B32,1 x D27,8 cm (indvendige mål pr. skuffe)			
	Grebsfrit - uden lås 073-35GF Mellemvæg (obligatorisk) 0051-42	2.184 404	2.249 431
<p>Kan kun monteres på øverste hylde yderst til venstre eller yderst til højre. Se eksempel herunder. Passer ikke til skydedørsskabe i B78 cm. Kan ikke eftermonteres.</p>			
Pennebakke - sort - til skuffer/skuffesæt H2,8 x B32,7-45,3 x D22,6 cm			
	1 stk. 1-120 6 stk. 120		Plast 206 809
Bakkesæt med 6 bakker med obligatorisk mellemvæg H32,9 x B35,9 x D30,6 cm H3,1 x B33,5 x D28,2 cm (indvendige mål pr. bakke) H1,6 cm afstand mellem hver bakke			
	4063 Mellemvæg (obligatorisk) 0051-42	404	Lak Hvid, Sort 2.347
OBS! Kan ikke efterbestilles og kan kun monteres på øverste hylde yderst til venstre eller yderst til højre. Passer ikke til skydedørsskabe i B78 cm.			
Plastindsats med 7 bakker (A4) H32 x B25 x D33 cm			
	Antracit 4268		Plast 769
Arkivramme med udtræk H28,5 x B34,7 x D32,1 cm			
	Sort 4269		Metal 2.265
- monteres på hylde.			
Max. 2 hængemapperammer i højden af hensyn til sikkerhed/stabilitet. Kontravægt(e) anbefales. Passer ikke til skydedørsskabe i B78 cm.			
Kontravægt 13 kg HM125			
	13 kg HM125		Jern 947
Vi anbefaler kontravægt ved køb af arkivramme. Kontravægte kan ikke benyttes sammen med møbler på sokkelplade eller til B116 cm møbler på løs sokkel.			
Ekstra hylde			
	B36,1 x D32,6 til B78 cm 4037 B55,1 x D32,6 til B116 cm 4083-42 B77,1 x D32,6 til B160 cm 0050-42	370 437 578	Finer Bog, Birk 392 462 610
Hyldeskåner klar PVC, til top og bund, D32,3 cm			
	B36 til skabe i B78 cm HS4037 B55 til skabe i B116 cm HS4035 B77 til skabe i B160 cm HS4044		PVC 98 175 175
JIVE greb - L13,9 cm			
	Alu som standard 138-08 Sort 138-05 Hvid 138-10 Krom 138-00		Metal 0 0 0 0
ARKI+ greb - L13,6 cm			
	Krom 164-00 Alu 164-08 Sort 164-05 Hvid 164-10		113 113 113 113
CLASSIC greb - L15,8 cm			
	Klarlakeret eg 136-01		Massiv eg 117
INSIDE greb - L17,4 cm			
	Alu som standard 165-08 Sort 165-05 Hvid 165-10		Metal 315 315 315
Greb placeres lodret.			

	Decor laminat Antracit	Finer Bog, Birk	Andet
Softclose 0098			
	Tillæg for softclose. Prisen er pr. skab. Kan ikke eftermonteres.		587
Kodelås 127-1			
	Skydedørsskabe er som standard forsynet med cylinderlås. Vælg kodelås med 4 cifre og cylinderlås (til mastemogle - skal bestilles separat) kan tilvælges på låger og lågesæt mod ovenstående merpris. Kodelås kan ikke eftermonteres. Frarådes sammen med greb.		815
Sokkelplade H2,2 + stillesko = H3,4 x D35,9 cm			
	B76,9 til B78 cm B114,9 til B116 cm B158,9 til B160 cm	0 0 0	Decor laminat Eg, Hvid, Lys grå, Antracit, Sort
Sokkelplade er inkl. i prisen på JIVE modeller, dybde 42.			
Sokkel H7 x D35,9 cm			
	B77,9 til B78 cm 4278H1 B115,9 til B116 cm 42116H1 B159,9 til B160 cm 4216H1	777 972 1.171	823 1.031 1.239
Høje ben - inkl. sarg til B78 cm H20 x B78 x D42 cm			
	Hvid 4079-10 Alu 4079-08 Sort 4079-05 Eg naturlak 40790-01		Massiv eg Stål 1.840 1.840 1.840
Høje ben - inkl. 3 ben til B116 H20 x B116 x D42 cm			
	Hvid 4078-5-10 Alu 4078-5-08 Sort 4078-5-05 Eg naturlak 40780-5-01		2.045 2.045 2.045
Høje ben - inkl. 3 ben og 2 afstivningsARGE til B160 H20 x B160 x D42 cm			
	Hvid 4079-2-10 Alu 4079-2-08 Sort 4079-2-05 Eg naturlak 40790-5-01		2.759 2.759 2.759
Stålbænk - sæt á 5 stk. H7 cm			
	Hvid 8075-10 Alu 8075-08 Sort 8075-05		860 860 860
Hjulsæt - sæt á 5 stk. H7 cm 4072			
			777



Lockers JIVE - DYBDE 42 cm

Pladetykkelse: 19 mm sider
8 mm bagklædning
16 mm fronter

Dybde: 42 cm

Bredde: 78 og 116 cm

Højde: Adskillige højder

Farver/finish til top og/eller bund; sider; hylder og skille- rum; bagklædning samt løs sokkel:

Finer: Bøg, Birk
Decor laminat: Eg, Hvid, Antracit, Lys grå, Sort

Mix:
Lockers hvor farver og/eller finish er forskellig.

Farver/finish til fronter:

Finer: Bøg, Birk, Eg
Decor laminat: Eg, Hvid, Antracit, Lys grå, Sort
Lak: Hvid, Antracit, Sort, Grey Harmony S3502-Y, Soft Green S5010-G50Y, Balanced Green S6508-G39Y, Soft Pale Blue S3908-B01G, Elegant Blue S7010-R90B, Calm Ochre S4020-Y10R, Perfect Blush S4414-Y76R, Organic Bordeaux S6020-Y90R

For øvrige farver er tillægget 3.045 kr. brutto pr. farve.
Oplys RAL eller NCS kode.





Standard:

Alle JIVE lockers leveres som standard med

- pladesokkel i antracit (H2,2 cm + stillesko = 3,4 cm)
- grebsfri front med push lock (greb kan tilvælges)
- højrehængslede låger

Alle lockers leveres monteret, ekskl. eventuelle greb, hjul, ben, løse høje sokler.

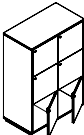
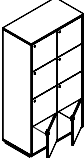
Indvendige mål pr. rum:
H33,2 x B36,1 x D37,9 cm (undtagelse: øverste og nederste rum der måler H34,4)

B78 cm (2-rum-bred)		Decor laminat Eg, Hvid, Lys grå, Antracit, Sort	Finer Bøg, Birk Mix Fronter i 11 lakfarver eller finer eg	Andet
Locker 2x2 rum inkl. pladesokkel				
	B78 x D42 cm H77,8 inkl. pladesokkel H74,4 korpus			
	Inkl. standardlås	11422-1	6.590	7.240
	Inkl. standardlås og -greb	11422-2	6.590	7.240
	Inkl. kodelås	11422-3	8.943	9.594
	Inkl. hængelåsbeslag	11422-4	8.204	8.430
	Inkl. el lås, kort og nøglebrik	11422-5	13.577	13.803
Tilvalg:				
	- løs sokkel H7 (H81,4 cm)	4278H1	748	823
	- hjul H7 (H81,4 cm)	4072		777
	- lave ben (alu,hvid,sort) H7 (H81,4 cm)	8075		860
	- høje ben (alu,hvid,sort) H20 (H94,4 cm)	4079		1.840
	- høje ben (massiv træ) H20 (H94,4 cm)	40790		3.596
Locker 2x2 rum til vægmontering				
	B78 x D42 x H74,4 cm			
	Inkl. standardlås	11422-1-30	6.590	7.240
	Inkl. standardlås og -greb	11422-2-30	6.590	7.240
	Inkl. kodelås	11422-3-30	8.943	9.594
	Inkl. hængelåsbeslag	11422-4-30	8.204	8.430
	Inkl. el lås, kort og nøglebrik	11423-5-30	13.577	13.803
Locker 2x3 rum inkl. pladesokkel				
	B78 x D42 cm H113 cm inkl. pladesokkel H109,6 cm korpus			
	Inkl. standardlås	12423-1	9.392	10.323
	Inkl. standardlås og -greb	12423-2	9.392	10.323
	Inkl. kodelås	12423-3	12.921	13.852
	Inkl. hængelåsbeslag	12423-4	11.815	12.744
	Inkl. el lås, kort og nøglebrik	12423-5	19.872	20.803
Tilvalg:				
	- løs sokkel H7 (H116,6 cm)	4278H1	748	823
	- hjul H7 (H116,6 cm)	4072		777
	- lave ben (alu,hvid,sort) H7 (H116,6 cm)	8075		860
	- høje ben (alu,hvid,sort) H20 (H129,6 cm)	4079		1.840
	- høje ben (massiv træ) H20 (H129,6 cm)	40790		3.596
Locker 2x4 rum inkl. pladesokkel				
	B78 x D42 cm H148,2 cm inkl. pladesokkel H144,8 cm korpus			
	Inkl. standardlås	13424-1	12.147	13.349
	Inkl. standardlås og -greb	13424-2	12.147	13.349
	Inkl. kodelås	13424-3	16.853	18.055
	Inkl. hængelåsbeslag	13424-4	15.376	16.578
	Inkl. el lås, kort og nøglebrik	13424-5	26.122	27.323
Tilvalg:				
	- løs sokkel H7 (H151,8 cm)	4278H1	748	823
	- hjul H7 cm (H151,8 cm)	4072		777
	- lave ben (alu,hvid,sort) H7 (H151,8 cm)	8075		860
	- høje ben (alu,hvid,sort) H20 (H164,8 cm)	4079		1.840
	- høje ben (massiv træ) H20 (H164,8 cm)	40790		3.596
Locker 2x5 rum inkl. pladesokkel				
	B78 x D42 cm H183,4 cm inkl. pladesokkel H180 cm korpus			
	Inkl. standardlås	14425-1	14.896	16.371
	Inkl. standardlås og -greb	14425-2	14.896	16.371
	Inkl. kodelås	14425-3	20.777	22.253
	Inkl. hængelåsbeslag	14425-4	18.933	20.408
	Inkl. el lås, kort og nøglebrik	14425-5	32.363	33.839
Tilvalg:				
	- løs sokkel H7 cm (H187 cm)	4278H1	748	823
	- lave ben (alu,hvid,sort) H7 (H187 cm)	8075		860
	- høje ben (alu,hvid,sort) H20 (H200 cm)	4079		1.840
	- høje ben (massiv træ) H20 (H200 cm)	40790		3.596

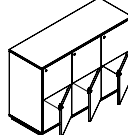
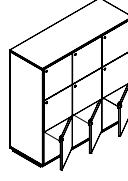
B116 cm (3-rum-bred)		Decor laminat Eg, Hvid, Lys grå, Antracit, Sort	Finer Bøg, Birk Mix Fronter i 11 lakfarver eller finer eg	Andet
Locker 3x2 rum inkl. pladesokkel				
	B116 x D42 cm H77,8 cm inkl. pladesokkel H74,4 cm korpus			
	Inkl. standardlås	11432-1	9.392	10.323
	Inkl. standardlås og -greb	11432-2	9.392	10.323
	Inkl. kodelås	11432-3	12.921	13.852
	Inkl. hængelåsbeslag	11432-4	11.815	12.744
	Inkl. el lås, kort og nøglebrik	11432-5	19.872	20.803
Tilvalg:				
	- løs sokkel H7 (H81,4 cm)	42116H1	936	1.031
	- hjul H7 (H81,4 cm)	4072		777
	- lave ben (alu,hvid,sort) H7 (H81,4 cm)	8075		860
	- høje ben (alu,hvid,sort) H20 (H94,4 cm)	4078-5		2.045
	- høje ben (massiv træ) H20 (H94,4 cm)	40780-5		4.352
Locker 3x3 rum inkl. pladesokkel				
	B116 x D42 cm H113 cm inkl. pladesokkel H109,6 cm korpus			
	Inkl. standardlås	11433-1	13.457	14.789
	Inkl. standardlås og -greb	11433-2	13.457	14.789
	Inkl. kodelås	11433-3	18.751	20.082
	Inkl. hængelåsbeslag	11433-4	17.090	18.421
	Inkl. el lås, kort og nøglebrik	11433-5	29.177	30.510
Tilvalg:				
	- løs sokkel H7 (H116,6 cm)	42116H1	936	1.031
	- hjul H7 (H116,6 cm)	4072		777
	- lave ben (alu,hvid,sort) H7 (H116,6 cm)	8075		860
	- høje ben (alu,hvid,sort) H20 (H129,6 cm)	4078-5		2.045
	- høje ben (massiv træ) H20 (H129,6 cm)	40780-5		4.352



Standardlås (variant -1)
Standardlås med forskellige koder.



Standard lås og standard greb (variant -2)



Kodelås (variant -3)
Med 4 cifre og cylinderlås (til masternøgle – skal bestilles separat).



Hængelåsbeslag (variant -4)
Passer til hængelås på Ø5-7,5 mm. Hængelås medfølger ikke.

Lockers JIVE - DYBDE 42 cm samt Tilbehør

Pladetykkelse: 19 mm sider
8 mm bagklædning
16 mm fronter

Dybde: 42 cm

Bredde: 78 og 116 cm

Højde: Adskillige højder

Farver/finish til top og/eller bund; sider; hylder og skille-rum; bagklædning samt løs sokkel:

Finer: Bøg, Birk
Decor laminat: Eg, Hvid, Antracit, Lys grå, Sort

Mix:
Lockers hvor farver og/eller finish er forskellig.

Farver/finish til fronter:

Finer: Bøg, Birk, Eg
Decor laminat: Eg, Hvid, Antracit, Lys grå, Sort
Lak: Hvid, Antracit, Sort, Grey Harmony S3502-Y, Soft Green S5010-G50Y, Balanced Green S6508-G39Y, Soft Pale Blue S3908-B01G, Elegant Blue S7010-R90B, Calm Ochre S4020-Y10R, Perfect Blush S4414-Y76R, Organic Bordeaux S6020-Y90R

For øvrige farver er tillægget 3.045 kr. brutto pr. farve.
Oplys RAL eller NCS kode.

Standard:
Alle JIVE lockers leveres som standard med

- pladesokkel i antracit (H2,2 cm + stillesko = 3,4 cm)
- grebsfri skuffefronter med push lock (greb kan tilvælges)



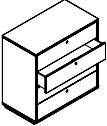
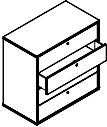
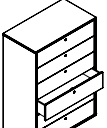
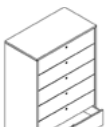







Alle lockers leveres monteret, ekskl. eventuelle greb, hjul, ben, løse høje sokler.
Indvendige mål pr. skuffe:
H11,3 x B70,2 x D33,8 cm

B78 cm (2-rum-bred)	Decor laminat Eg, Hvid, Lys grå, Antracit, Sort	Finer Bøg, Birk Mix Fronter i 11 lakfarver eller finer eg	Andet
Locker med 4 skuffer inkl. pladesokkel  B78 x D42 cm H77,8 cm inkl. pladesokkel H74,4 cm korpus Inkl. standardlås med forskellige koder Inkl. standardlås og -greb Inkl. kodelås Inkl. hængelåsbeslag Inkl. el lås, kort og nøglebrik	11402-1 11402-2 11402-3 11402-4 11402-5	7.854 7.854 10.207 9.468 14.841	8.414 8.414 10.766 9.604 15.400
Tilvalg: - løs sokkel H7 (H81,4 cm) - hjul H7 (H81,4 cm) - lave ben (alu,hvid,sort) H7 (H81,4 cm) - høje ben (alu,hvid,sort) H20 (H94,4 cm) - høje ben (massiv eg) H20 (H94,4 cm)	4278H1 4072 8075 4079 40790	748	823 777 860 1.840 3.596
Locker med 4 skuffer til vægmontering  B78 x D42 x H74,4 cm Inkl. standardlås med forskellige koder Inkl. standardlås og -greb Inkl. kodelås Inkl. hængelåsbeslag Inkl. el lås, kort og nøglebrik	11402-1-30 11402-2-30 11402-3-30 11402-4-30 11402-5-30	7.854 7.854 10.207 9.468 14.841	8.414 8.414 10.766 9.604 15.400
Locker med 6 skuffer inkl. pladesokkel  B78 x D42 cm H113 cm inkl. pladesokkel H109,6 cm korpus Inkl. standardlås med forskellige koder Inkl. standardlås og -greb Inkl. kodelås Inkl. hængelåsbeslag Inkl. el lås, kort og nøglebrik	12403-1 12403-2 12403-3 12403-4 12403-5	11.361 11.361 14.890 13.783 21.843	12.178 12.178 15.707 14.600 22.659
Tilvalg: - løs sokkel H7 (H116,6 cm) - hjul H7 (H116,6 cm) - lave ben (alu,hvid,sort) H7 (H116,6 cm) - høje ben (alu,hvid,sort) H20 (H129,6 cm) - høje ben (massiv eg) H20 (H129,6 cm)	4278H1 4072 8075 4079 40790	748	823 777 860 1.840 3.596
Locker med 8 skuffer inkl. pladesokkel  B78 x D42 cm H148,2 cm inkl. pladesokkel H144,8 cm korpus Inkl. standardlås med forskellige koder Inkl. standardlås og -greb Inkl. kodelås Inkl. hængelåsbeslag Inkl. el lås, kort og nøglebrik	13404-1 13404-2 13404-3 13404-4 13404-5	14.739 14.739 19.445 17.969 28.713	15.803 15.803 20.508 19.031 29.776
Tilvalg: - løs sokkel H7 (H151,8 cm) - hjul H7 cm (H151,8 cm) - lave ben (alu,hvid,sort) H7 (H151,8 cm) - høje ben (alu,hvid,sort) H20 (H164,8 cm) - høje ben (massiv eg) H20 (H164,8 cm)	4278H1 4072 8075 4079 40790	748	823 777 860 1.840 3.596

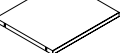

El lås, kort og nøglebrik (variant -5)

Elektronisk kortlåsset baseret på Mifare-teknologi. Mulighed for Private eller Public mode (single- eller multiuser). Sættet indeholder 1 batteri, 1 kort samt 1 nøglebrik.

Tilbehør til JIVE lockers	Decor laminat Eg, Hvid, Lys grå, Antracit, Sort	Finer Bøg, Birk	Andet
JIVE greb - L13,9 cm  Alu som standard Sort Hvid Krom	138-08 138-05 138-10 138-00		Metal 0 0 0 0
ARKI+ greb - L13,6 cm  Krom Alu Sort Hvid	164-00 164-08 164-05 164-10		113 113 113 113
CLASSIC greb - L15,8 cm  Klarlakeret eg	136-01		Massiv eg 117
INSIDE greb - L17,4 cm  Alu som standard Sort Hvid	165-08 165-05 165-10		Metal 315 315 315
<i>Eftermontering af greb er ikke muligt. Greb placeres som standard vandret. Frarådes sammen med kodelås.</i>			
Ekstra hylde  B36,2 x D37,9 cm	0041-42	371	392
Sokkelplade  H2,2 + stillesko = H3,4 x D35,9 cm B76,9 til B78 cm B114,9 til B116 cm <i>Sokkelplade er inkl. i prisen på JIVE lockers.</i>		Decor laminat Antracit 0 0 Decor laminat Eg, Hvid, Lys grå, Antracit, Sort 776 973	822 1.030
Sokkel  H7 x D35,9 cm B77,9 til B78 cm B115,9 til B116 cm	4278H1 42116H1		
Stålbænk - sæt á 5 stk.  H7 cm Hvid Alu Sort	8075-10 8075-08 8075-05		Stål 860 860 860
Høje ben - inkl. sarg til B78 cm  H20 x B78 x D42 cm Hvid Alu Sort Eg naturlak	4079-10 4079-08 4079-05 40790-01		Massiv eg 1.840 1.840 1.840 3.596
Høje ben - inkl. 3 ben til B116  H20 x B116 x D42 cm Hvid Alu Sort Eg naturlak	4078-5-10 4078-5-08 4078-5-05 40780-5-01		2.045 2.045 2.045 4.352
Hjulsæt - sæt á 5 stk.  H7 cm	4072		777

Bemærk:

- JIVE lockers leveres som standard med lås med forskellige låsekoder. Se desuden skema til efterbestilling af låse, cylindre og nøgler side 21.
- Alle låger på JIVE lockers leveres med grebsfri front med push lock som standard. Greb kan tilvælges.
- Alle låger på JIVE lockers er som standard højrehængslet.





Affaldssorteringsskabe JIVE - DYBDE 42 cm

FUMAC®

Pladetykkelse: 19 mm sider
8 mm bagklædning
16 mm fronter
12 mm topplade
42 cm
Dybde:
Bredde: 41, 78 og 116 cm
Højde: 2-rum-høj og
3-rum-høj

Topplade:
Kompakt CDF (med synlig sort kerne) med laminat: Eg, Hvid, Lys grå, Antracit, Sort

Farver/finish til bund; sider; hylder; skillerum; bagklædning samt træsokkel:
Decor laminat:
Eg, Hvid, Antracit, Lys grå, Sort

Farver/finish til fronter:

Decor laminat: Eg, Hvid, Antracit, Lys grå, Sort
Lak: Hvid, Antracit, Sort, Grey Harmony S3502-Y, Soft Green S5010-G50Y, Balanced Green S6508-G39Y, Soft Pale Blue S3908-B01G, Elegant Blue S7010-R90B, Calm Ochre S4020-Y10R, Perfect Blush S4414-Y76R, Organic Bordeaux S6020-Y90R

For øvrige farver er tillægget 3.045 kr. brutto pr. farve.
Oplys RAL eller NCS kode.

Standard:

Alle JIVE affaldssorteringsskabe leveres som standard med
• pladesokkel i antracit (H2,2 cm + stillesko = H3,4 cm)
• alu JIVE greb no. 138 i alu monteret vandret
• skuffer med fuld udtræk
• låger og skuffer med soft close
Alle affaldssorteringsskabe leveres monteret, ekskl. eventuelle greb, hjul, ben, løse høje sokler. Vi anbefaler hyldekaner.

Byg selv dit eget affaldssorteringsmøbel ved at kombinere korpus, top og tilbehør, så det passer til dine behov.

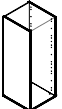
B41 cm (1-rum-bred)	Decor laminat Eg, Hvid, Lys grå, Antracit, Sort	Andet
 <p>Korpus 1-rum-bred og 2-rum-høj B41 x D42 cm 21412-40 H77,1 inkl. pladesokkel H73,7 korpus</p> <p>Tilvalg: - løs sokkel H7 (H80,7 cm) 4241H1 581 - hjul H7 (H80,7 cm) 4070 777 - lave ben (alu,hvid,sort) H7 (H80,7 cm) 8075 860 - høje ben (alu,hvid,sort) H20 (H93,7 cm) 4078 1.647 - høje ben (massiv eg) H20 (H93,7 cm) 40780 2.979</p> <p>Korpus til vægmontering (H73,7 cm) 21412-30 2.122</p>		
 <p>Korpus 1-rum-bred og 3-rum-høj B41 x D42 cm 22413-40 H112,3 inkl. pladesokkel H108,9 korpus</p> <p>Tilvalg: - løs sokkel H7 (H115,9 cm) 4241H1 581 - hjul H7 (H115,9 cm) 4070 777 - lave ben (alu,hvid,sort) H7 (H115,9 cm) 8075 860 - høje ben (alu,hvid,sort) H20 (H128,9 cm) 4078 1.647 - høje ben (massiv eg) H20 (H128,9 cm) 40780 2.979</p> <p><i>Vægmontering frarådes.</i></p>		

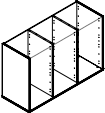
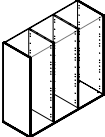
B116 cm (3-rum-bred)	Decor laminat Eg, Hvid, Lys grå, Antracit, Sort	Andet
 <p>Korpus 3-rum-bred og 2-rum-høj inkl. pladesokkel B116 x D42 cm 21432-40 H77,1 inkl. pladesokkel H73,7 korpus</p> <p>Tilvalg: - løs sokkel H7 (H80,7 cm) 42116H1 972 - hjul H7 (H80,7 cm) 4072 777 - lave ben (alu,hvid,sort) H7 (H80,7 cm) 8075 860 - høje ben (alu,hvid,sort) H20 (H93,7 cm) 4078-5 2.045 - høje ben (massiv eg) H20 (H93,7 cm) 40780-5 4.352</p> <p><i>Vægmontering er ikke mulig. Bemærk specielle tilbehørsvarer, ved central placering.</i></p>		
 <p>Korpus 3-rum-bred og 3-rum-høj inkl. pladesokkel B116 x D42 cm 22433-40 H112,3 inkl. pladesokkel H108,9 korpus</p> <p>Tilvalg: - løs sokkel H7 (H115,9 cm) 42116H1 972 - hjul H7 (H115,9 cm) 4072 777 - lave ben (alu,hvid,sort) H7 (H115,9 cm) 8075 860 - høje ben (alu,hvid,sort) H20 (H128,9 cm) 4078-5 2.045 - høje ben (massiv eg) H20 (H128,9 cm) 40780-5 4.352</p> <p><i>Vægmontering er ikke mulig. Bemærk specielle tilbehørsvarer, ved central placering.</i></p>		

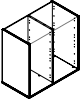
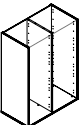
B78 cm (2-rum-bred)	Decor laminat Eg, Hvid, Lys grå, Antracit, Sort	Andet
 <p>Korpus 2-rum-bred og 2-rum-høj B78 x D42 cm 21422-40 H77,1 inkl. pladesokkel H73,7 korpus</p> <p>Tilvalg: - løs sokkel H7 (H80,7 cm) 4278H1 777 - hjul H7 (H80,7 cm) 4072 777 - lave ben (alu,hvid,sort) H7 (H80,7 cm) 8075 860 - høje ben (alu,hvid,sort) H20 (H93,7 cm) 4079 1.840 - høje ben (massiv eg) H20 (H93,7 cm) 40790 3.596</p> <p>Korpus til vægmontering (H73,7 cm) 21422-30 2.723</p>		
 <p>Korpus 2-rum-bred og 3-rum-høj B78 x D42 cm 22423-40 H112,3 inkl. pladesokkel H108,9 korpus</p> <p>Tilvalg: - løs sokkel H7 (H115,9 cm) 4278H1 777 - hjul H7 (H115,9 cm) 4072 777 - lave ben (alu,hvid,sort) H7 (H115,9 cm) 8075 860 - høje ben (alu,hvid,sort) H20 (H128,9 cm) 4079 1.840 - høje ben (massiv eg) H20 (H128,9 cm) 40790 3.596</p> <p><i>Vægmontering frarådes.</i></p>		

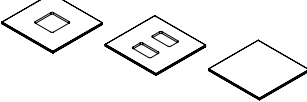
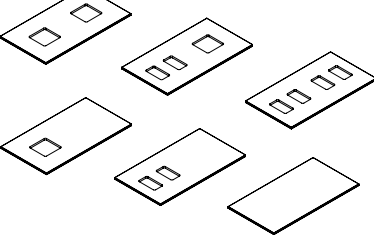
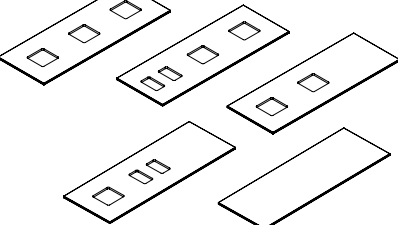
Topplade med forskellige sorteringsudskæringer	Kompakt CDF med laminat Eg, Hvid, Lys grå, Antracit, Sort
<p>1-rum-bred topplade til 1-rum-brede skabe B41 x D42 x H1,2 cm</p>  <p>TOP42-1-02 883 TOP42-1-03 883 TOP42-1-01 883</p>	
<p>2-rum-bred topplade til 2-rum-brede skabe B78 x D42 x H1,2 cm</p>  <p>TOP42-2-04 1.309 TOP42-2-05 1.309 TOP42-2-06 1.309 TOP42-2-02 1.309 TOP42-2-03 1.309 TOP42-2-01 1.309</p>	
<p>3-rum-bred topplade til 3-rum-brede skabe B116 x D42 x H1,2 cm</p>  <p>TOP42-3-07 1.623 TOP42-3-08 1.623 TOP42-3-04 1.623 TOP42-3-05 1.623 TOP42-3-01 1.623</p>	

	Decor laminat Eg, Hvid, Lys grå, Antracit, Sort	Lak 11 farver	Andet
Låge 1-rum-bred (B36,8 cm)			
	Låge 1-rum-høj = H35 cm		
	Uden lås 0070 (4271)*	813	860
	Med lås** 0070L (4271L)*	1.071	1.132
	Låge 2-rum-høj = H70,2 cm		
	Uden lås 0071 (4272)*	949	1.002
	Med lås** 0071L (4272L)*	1.206	1.276
	Låge 3-rum-høj = H105,4 cm		
	Uden lås 1071 (4273)*	1.147	1.212
	Med lås** 1071L (4273L)*	1.404	1.485
<i>*Bemærk at ovenstående varen. IKKE kan placeres i midten af 3-rum-brede skabe. Ved midterplacering skal varen i parentes bruges. HUSK AT GREBSFRIE LÅGER/FRONTER ER MULIGT. SE NEDERST.</i>			
Skuffe til affaldsspande 1-rum-høj og 1-rum-bred			
	H35 x B36,8 x D36,7 cm H30,2 x B32,1 x D33,8 cm (indvendige mål)		
	Uden lås 078-42 (078-42M)*	912	946
	Med lås** 078-42L (078-42LM)*	1.185	1.219
<i>OBS! Vi anbefaler, at du bestiller kontravægt. Ved midterplacering skal varen i parentes benyttes.</i>			
Affaldsspand - 5 liter			
	B9 x D23 x H29 cm	9125027	
	<i>Der er plads til 4 pr. skuffe.</i>		
Affaldsspand - 10 liter			
	B18 x D23 x H29 cm	9125028	201
	<i>Der er plads til 1 pr. skuffe (gerne sammen med 2 stk. 5 liters spande). Der er plads til 2 pr. hylde.</i>		
Affaldsspand - 15 liter			
	B27 x D23 x H29 cm	9125029	306
	<i>Der er plads til 1 pr. skuffe (gerne sammen med 1 stk. 5 liters spand). Der er plads til 1 pr. hylde.</i>		
Affaldsspand - 50 liter			
	B28,5 x D38 x H53 cm	9125035	555
	<i>Passer bag 2-rum-høje låger. Tilføjer ekstra hylde no. 0041-42. (no. 0045-42 ved 1-rum-brede skabe), så spanden kommer tættere på udskæringshullet.</i>		
Piktogrammer A4 ark med 12 stk. 9125020			
	L6,5 x B6,5 cm		Andet 131
	<i>Piktogrammer monteres af kunden.</i>		

Bemærk:

- Byg selv dit eget affaldssorteringsmøbel ved at kombinere korpus, top og tilbehør, så det passer til dine behov.
- Venligst medsend skitse til din ordre, så vi sikrer, at du får det korrekte tilbehør (topplade med rette udskæringer, låger, skuffer, affaldsspande osv) samt placering heraf - herunder de korrekte farver.
- Alle JIVE låger samt skuffer leveres med alu JIVE greb no. 138 som standard. Andre varianter samt grebsfrit er muligt. Eftermontering af grebsfrit er ikke muligt.
- Husk at angive placering af greb (øverst eller nederst på låger); om venstre- eller højrehængslet låge samt placering af lågerne i reolen.
- Piktogrammer monteres af kunden.

**Alle låsekoder er som standard ens. Specificer ved ordreafgivelse, hvis og hvor du har brug for forskellige låsekoder - uden mærpris. Se skema til efterbestilling af låse, cylindre og nøgler side 21.

	Decor laminat Eg, Hvid, Lys grå, Antracit, Sort	Andet
JIVE greb		
	L13,9 cm	
	Alu som standard 138-08	0
	Sort 138-05	0
	Hvid 138-10	0
Krom 138-00	0	
ARKI+ greb		
	L13,6 cm	
	Krom 164-00	113
	Alu 164-08	113
	Sort 164-05	113
Hvid 164-10	113	
CLASSIC greb		
	L15,8 cm	
	Klarlakeret eg 136-01	Massiv eg 117
INSIDE greb		
	L17,4 cm	
	Alu som standard 165-08	315
	Sort 165-05	315
	Hvid 165-10	315
<i>Grebsfrit placeres som standard vandret.</i>		
Grebsfrit		
	Grebsfri front med push lock = GF	0
	<i>Angiv GF efter låge-/skuffevaren. Eks.: "Skuffe med lås 078-42L" = med greb "Skuffe med lås 078-42LGF = grebsfrit. Eftermontering af grebsfrit er ikke muligt.</i>	
	Ekstra hylde	
	Grebsfri front med push lock = GF	
	B36,2 x D37,9 cm (B37,1 x D37,9 cm)	0041-42
	371	
<i>Brug varen i parentes til 1-rum-brede reoler nr. 21412-40 og 22413-40.</i>		
Hyldeskånere		
	klar PVC, B36 cm	
	til hylde, D37,8 cm	HS4080
	til bundhylde, D39,8 cm	HS4080B
	(til hylde, B37 x D37,8 cm)	(HS0045)
(til bundhylde, B37 x D39,8 cm)	(HS0045B)	
<i>Brug varen i parentes til 1-rum-brede reoler nr. 21412-40 og 22413-40.</i>		
Kontravægt		
	4 kg	HM123
	13 kg	HM125
	<i>13 kg - kan kun benyttes ved opbevaring på B78 cm</i>	
<i>Kontravægt HM125 kan ikke benyttes sammen med møbler på sokkelplade.</i>		
Sokkelplade		
	H2,2 + stillesko = H3,4 x D35,9 cm	
	- B39,9 til B41 cm	
	- B76,9 til B78 cm	
	- B114,9 til B116 cm	
<i>Sokkelplade er inkl. i prisen på JIVE modeller, dybde 42.</i>		
Sokkel		
	H7 x D35,9 cm	
	- B40,9 til B41 cm	4241H1
	- B77,9 til B78 cm	4278H1
	- B115,9 til B116 cm	42116H1
Stålbænk - sæt á 5 stk.		
	H7 cm	
	Hvid 8075-10	860
	Alu 8075-08	860
	Sort 8075-05	860
Høje ben - til B41 cm		
	H20 x B41 x D42 cm	
	Hvid 4078-10	1.647
	Alu 4078-08	1.647
	Sort 4078-05	1.647
	Eg naturlak 40780-01	2.979
Høje ben - inkl. sarg til B78 cm		
	H20 x B78 x D42 cm	
	Hvid 4079-10	1.840
	Alu 4079-08	1.840
	Sort 4079-05	1.840
	Eg naturlak 40790-01	3.596
Høje ben - inkl. 3 ben til B116 cm		
	H20 x B116 x D42 cm	
	Hvid 4078-5-10	2.045
	Alu 4078-5-08	2.045
	Sort 4078-5-05	2.045
	Eg naturlak 40780-5-01	4.352
Hjulsæt á 5 stk.		
	H7 cm	4072
		777

Affaldssorteringsskabe JIVE

- eksempler på færdigkonfigurerede affaldssorteringsløsninger

FUMAC®

Pladetykkelse: 19 mm sider
8 mm bagklædning
16 mm fronter
12 mm topplade
Dybde: 42 cm
Bredde: 41, 78 og 116 cm
Højde: 2-rum-høj og
3-rum-høj

Topplade:
Kompakt CDF (med synlig sort kerne) med laminat: Eg, Hvid, Lys grå, Antracit, Sort

Farver/finish til bund; sider; hylder; skillerum; bagklædning samt træsokke:
Decor laminat:
Eg, Hvid, Antracit, Lys grå, Sort

Farver/finish til fronter:

Decor laminat: Eg, Hvid, Antracit, Lys grå, Sort
Lak: Hvid, Antracit, Sort, Grey Harmony S3502-Y, Soft Green S5010-G50Y, Balanced Green S6508-G39Y, Soft Pale Blue S3908-B01G, Elegant Blue S7010-R90B, Calm Ochre S4020-Y10R, Perfect Blush S4414-Y76R, Organic Bordeaux S6020-Y90R

For øvrige farver er tillægget 3.045 kr. brutto pr. farve.
Oplys RAL eller NCS kode.

Standard:

Alle JIVE affaldssorteringsskabe leveres som standard med

- pladesokkel i antracit (H2,2 cm + stillesko = H3,4 cm)
- alu JIVE greb no. 138 i alu monteret vandret
- skuffer med fuld udtræk
- låger og skuffer med soft close

Alle affaldssorteringsskabe leveres monteret, ekskl. eventuelle greb, hjul, ben, løse høje sokler. Vi anbefaler hyldekaner.

Konfigurer dit eget affaldssorteringsmøbel ved at kombinere korpus, top og tilbehør, så det passer til dine behov. Herunder finder du eksempler på færdigkonfigurerede løsninger baseret på produkter/varenr. fra de foregående sider.

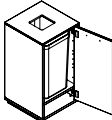
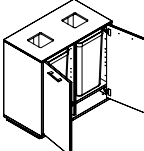
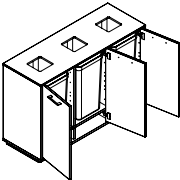
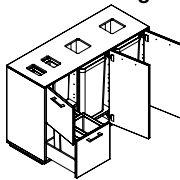
		Decor laminat Eg, Hvid, Lys grå, Antracit, Sort
Affaldssorteringsskab A 1-rum-bred og 2-rum-høj skab på pladesokkel		
		
Korpus inkl. pladesokkel	21412-40	2.118
Topplade med en stor udskæring	TOP42-1-02	883
2-rum-høje låge med JIVE greb fra kr.	0071	949
1 hylde	0045-42	371
Affaldsspand a 50 liter	9125035	555
Pris i alt fra kr.		4.876
Affaldssorteringsskab B 2-rum-bred og 2-rum-høj skab på pladesokkel		
		
Korpus inkl. pladesokkel	21422-40	2.723
Topplade med 2 store udskæringer	TOP42-2-04	1.309
2 stk. 2-rum-høje låger med JIVE greb fra kr.	0071	1.898
2 hylder	0041-42	741
2 affaldsspande a 50 liter	9125035	1.111
Pris i alt fra kr.		7.783
Affaldssorteringsskab C 3-rum-bred og 2-rum-høj skab på pladesokkel		
		
Korpus inkl. pladesokkel	21432-40	3.540
Topplade med 3 store udskæringer	TOP42-3-07	1.623
3 stk. 2-rum-høje låger med JIVE greb fra kr.	0071	1.898
3 hylder	0041-42	1.112
3 affaldsspande a 50 liter	9125035	1.666
Pris i alt fra kr.		9.840
Affaldssorteringsskab D 3-rum-bred og 2-rum-høj skab på pladesokkel		
		
Korpus inkl. pladesokkel	21432-40	3.540
Topplade med 2 store og 2 små udskæringer	TOP42-3-08	1.623
1 stk. 1-rum-høj låge med JIVE greb fra kr.	0070	813
2 stk. 2-rum-høje låger med JIVE greb fra kr.	0071	1.898
3 hylder	0041-42	1.112
2 affaldsspande a 50 liter	9125035	1.111
3 affaldsspande a 10 liter	9125028	602
2 affaldsspande a 5 liter	9125027	370
1 skuffe fra kr.	078-42	912
Pris i alt fra kr.		11.981

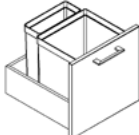
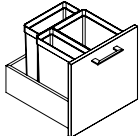
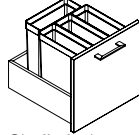
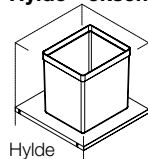
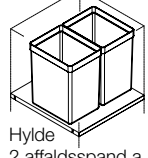
		Decor laminat Eg, Hvid, Lys grå, Antracit, Sort
Skuffeinddeling - eksempel 1		
		
Skuffe fra kr.	078-42	912
Affaldsspand a 15 liter	9125029	306
Affaldsspand a 5 liter	9125027	185
Husk tilkøb af hylde, hvis skuffen ikke placeres i bunden af møblet	0041-42	371
Pris i alt fra kr.		1.403 (1.773)
Skuffeinddeling - eksempel 2		
		
Skuffe fra kr.	078-42	912
Affaldsspand a 10 liter	9125028	201
2 affaldsspand a 5 liter	9125027	370
Husk tilkøb af hylde, hvis skuffen ikke placeres i bunden af møblet	0041-42	371
Pris i alt fra kr.		1.482 (1.853)
Skuffeinddeling - eksempel 3		
		
Skuffe fra kr.	078-42	912
4 affaldsspand a 5 liter	9125027	739
Husk tilkøb af hylde, hvis skuffen ikke placeres i bunden af møblet	0041-42	371
Pris i alt fra kr.		1.652 (2.022)
Hylde - eksempel 1		
		
Hylde	0041-42	371
Affaldsspand a 15 liter	9125027	306
1-rum-høj låge fra kr.	0070	813
Pris i alt fra kr.		1.489
Hylde - eksempel 2		
		
Hylde	0041-42	371
2 affaldsspand a 10 liter	9125028	401
1-rum-høj låge fra kr.	0070	813
Pris i alt fra kr.		1.584



Topplader til opbevaring - DYBDE 35 cm

FUMAC®

Toppladeprofil:
Affaset kant



Pladetykkelse:
22 mm mdf

Standard kantlak:

Lakerede affasede kanter i samme farve som pladen - finerede plader samt laminat bøg, birk og eg dog med klar kantlak.

Du kan uden beregning vælge sort, hvid, lys grå eller antracit kantlak uafhængig af bordpladens farve (dog ikke på finerede plader).

Speciallakerede kanter:

3.280 kr. bruttotillæg pr. produktion uanset pladeantal.
Husk at oplyse RAL farve.

Farver/finish topplader:

Finer: Bøg, Birk, Eg
Laminat: Bøg, Birk, Eg, Hvid, Lys grå, Latte, Petrol, Antracit, Sort
Linoleum: Mushroom, Sandgrå, Lys grå, Mørk grå, Olive, Antracit, Sort
AFP laminat: Grafitgrå, Sort (Anti-Finger-Print)
Nanolaminat: Hvid, Sort
Udhæng: 22 mm

Vises den ønskede topplade ikke i oversigten, venligst forespørg på øvrige muligheder.

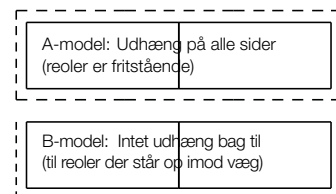

Står reolerne/skabene ryg imod ryg 2, 4, 6 eller 8 stk., er der udhæng både foran og bagtil.

Topplader til sammenstilling af reoler og skabe i dybde 35 cm					Finer Bøg, Birk, Eg Laminat Bøg, Birk, Eg, Hvid, Lys grå, Latte, Petrol, Antracit, Sort	Linoleum Mushroom, Sandgrå, Lys grå, Mørk grå, Olive, Antracit, Sort AFP laminat Grafitgrå, Sort	Nanolaminat Hvid, Sort Linoleum Ikke standardfarver
Topplade til reoler i bredde 78 cm							
	Til 1 reol med udhæng med lige bagkant	Bredde 82,4 cm	Dybde 39,4 cm	TOP7719A	1.864	2.027	2.334
			Dybde 37,4 cm	TOP7719B	1.864	2.027	2.334
	Til 2 reoler med udhæng (ryg-mod-ryg)		Dybde 74,4 cm	TOP7720A	2.535	2.835	3.418
	Til 2 reoler med udhæng med lige bagkant	Bredde 160,4	Dybde 39,4 cm	TOP7721A	3.205	3.464	4.060
	Ingen samling / 1 plade i alt		Dybde 37,4 cm	TOP7721B	3.205	3.464	4.060
	Til 4 reoler med udhæng (ryg-mod-ryg)		Dybde 74,4 cm	TOP7722A	4.803	5.763	6.048
	Ingen samling / 1 plade i alt						
	Til 3 reoler med udhæng med lige bagkant	Bredde 238,4 cm	Dybde 39,4 cm	TOP7731A	4.710	4.978	5.864
	1 samling / 2 plader i alt		Dybde 37,4 cm	TOP7731B	4.710	4.978	5.864
	Til 6 reoler med udhæng (ryg-mod-ryg)		Dybde 74,4 cm	TOP7732A	5.873	7.214	8.904
	1 samling / 2 plader i alt						
	Til 4 reoler med udhæng med lige bagkant	Bredde 316,4 cm	Dybde 39,4 cm	TOP7741A	4.913	5.921	7.098
	1 samling / 2 plader i alt		Dybde 37,4 cm	TOP7741B	4.913	5.921	7.098
	Til 8 reoler med udhæng (ryg-mod-ryg)		Dybde 74,4 cm	TOP7742A	7.312	8.794	11.034
	1 samling / 2 plader i alt						



Opbevaring med topplade



Topplader til sammenstilling af reoler og skabe i dybde 42 cm					Finer Bøg, Birk, Eg Laminat Bøg, Birk, Eg, Hvid, Lys grå, Latte, Petrol, Antracit, Sort	Linoleum Mushroom, Sandgrå, Lys grå, Mørk grå, Olive, Antracit, Sort AFP laminat Grafitgrå, Sort	Nanolaminat Hvid, Sort Linoleum Ikke standardfarver
Topplade til reoler i bredde 41 cm							
	Til 1 reol med udhæng med lige bagkant	Bredde 45,4 cm	Dybde 46,4 cm Dybde 44,4 cm	TOP7911-41A TOP7911-41B	1.694 1.694	1.862 1.862	2.027 2.027
Topplade til reoler i bredde 78 cm							
	Til 1 reol med udhæng med lige bagkant	Bredde 82,4 cm	Dybde 46,4 cm Dybde 44,4 cm	TOP7919A TOP7919B	1.864 1.864	2.027 2.027	2.334 2.334
	Til 2 reoler med udhæng (ryg-mod-ryg)		Dybde 88,4 cm	TOP7920A	2.535	2.835	3.418
	Til 2 reoler med udhæng med lige bagkant <i>Ingen samling / 1 plade i alt</i>	Bredde 160,4	Dybde 46,4 cm Dybde 44,4 cm	TOP7921A TOP7921B	3.205 3.205	3.464 3.464	4.060 4.060
	Til 4 reoler med udhæng (ryg-mod-ryg) <i>Ingen samling / 1 plade i alt</i>		Dybde 88,4 cm	TOP7922A	4.803	5.763	6.048
	Til 3 reoler med udhæng med lige bagkant <i>1 samling / 2 plader i alt</i>	Bredde 238,4 cm	Dybde 46,4 cm Dybde 44,4 cm	TOP7931A TOP7931B	4.710 4.710	4.978 4.978	5.864 5.864
	Til 6 reoler med udhæng (ryg-mod-ryg) <i>1 samling / 2 plader i alt</i>		Dybde 88,4 cm	TOP7932A	5.873	7.214	8.904
	Til 4 reoler med udhæng med lige bagkant <i>1 samling / 2 plader i alt</i>	Bredde 316,4 cm	Dybde 46,4 cm Dybde 44,4 cm	TOP7941A TOP7941B	4.913 4.913	5.921 5.921	7.098 7.098
	Til 8 reoler med udhæng (ryg-mod-ryg) <i>1 samling / 2 plader i alt</i>		Dybde 88,4 cm	TOP7942A	7.312	8.794	11.034
Topplade til reoler i bredde 116 cm							
	Til 1 reol med udhæng med lige bagkant <i>Ingen samling / 1 plade i alt</i>	Bredde 120,4 cm	Dybde 46,4 cm Dybde 44,4 cm	TOP7911-116A TOP7911-116B	2.587 2.587	2.869 2.869	3.448 3.448
	Til 2 reoler med udhæng (ryg-mod-ryg) <i>Ingen samling / 1 plade i alt</i>		Dybde 88,4 cm	TOP7912-116A	4.202	5.164	5.454
Topplade til opbevaring i bredde 160 cm							
	Til 1 skab med udhæng med lige bagkant <i>Ingen samling / 1 plade i alt</i>	Bredde 164,4 cm	Dybde 46,4 cm Dybde 44,4 cm	TOP7911-160A TOP7911-160B	3.205 3.205	3.464 3.464	4.060 4.060
	Til 2 skabe med udhæng (ryg-mod-ryg) <i>Ingen samling / 1 plade i alt</i>		Dybde 88,4 cm	TOP7912-160A	4.803	5.765	6.049

Opslagstavler/bagbeklædning til reoler

FUMAC®

Stof: Stofgruppe 1 Era 170, Lucia og Cara

Plade: 10 mm plade betrukket med stof

Forhør for priser/muligheder, hvis kundefineret stof ønskes.

Bagbeklædningen har en lydæmpende effekt og kan samtidig bruges som opslagstavle. Tilbydes udelukkende til FUMAC møbler.

Opslagstavler/bagbeklædning til reoler

Stofgruppe 1
Lucia, Cara

Opslagstavler til 1-rum-brede reoler/skabe

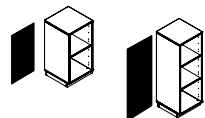

Bagbeklædning til 2-rum-høj reol
Tavlemål: H70,3 x B36,8 cm

no. 1-412-40

995-161

1.538

Bagbeklædning til 3-rum-høj reol
Tavlemål: H105,5 x B36,8 cm

no. 2-413-40

996-161

1.677

Opslagstavler til 2-rum-brede reoler/skabe (78 cm)



Bagbeklædning til 1-rum-høj reol
Tavlemål: H35,1 x B73,8 cm

no. 0-321-xx

958-161

1.538

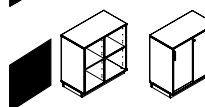

Bagbeklædning til 2-rum-høj reol/skydedørsskab
Tavlemål: H70,3 x B73,8 cm

no. 1-302-xx, 1-322-xx,
1-402-xx, 1-422-xx,
1-078-40L

962-161

1.815

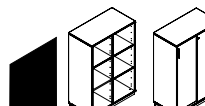

Bagbeklædning til 3-rum-høj reol/skydedørsskab
Tavlemål: H105,5 x B73,8 cm

no. 2-303-xx, 2-323-xx,
2-403-xx, 2-423-xx,
2-078-40L

963-161

2.030

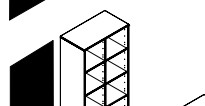

Bagbeklædning til 4-rum-høj reol
Tavlemål: H140,7 x B73,8 cm

no. 3-304-10, 3-324-10,
3-404-40, 3-424-40,

957-161

2.542

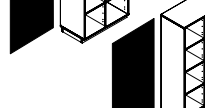

Bagbeklædning til 5-rum-høj reol
Tavlemål: H175,9 x B73,8 cm

no. 4-305-10, 4-325-10,
4-405-40, 4-425-40,
4278H1

964-161

3.260



Bagbeklædning til 6-rum-høj reol
Tavlemål: H211,2 x B73,8 cm

no. 5-306-10

956-161

3.630

Opslagstavler til 3-rum-brede reoler/skabe (116 cm)

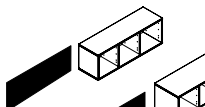

Bagbeklædning til 1-rum-høj reol
Tavlemål: H35,1 x B111,8 cm

no. 0-331-xx

980-161

1.677



Bagbeklædning til 2-rum-høj reol/skydedørsskab
Tavlemål: H70,3 x B111,8 cm

no. 1-432-40, 1-116-40L,

968-161

2.030



Bagbeklædning til 3-rum-høj reol/skydedørsskab
Tavlemål: H105,5 x B111,8 cm

no. 2-433-40, 2-116-40L,

969-161

2.583

Opslagstavler til 4-rum-brede skabe (160 cm)

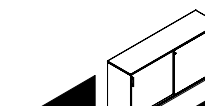

Bagbeklædning til 2-rum-høj skydedørsskab
Tavlemål: H70,3 x B155,8 cm

no. 1-160-40L

993-161

3.099



Bagbeklædning til 3-rum-høj skydedørsskab
Tavlemål: H105,5 x B155,8 cm

no. 2-160-40L

994-161

3.880

Opslagstavler til JIVE MaxiTower

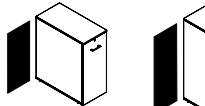

Bagbeklædning til Maxi Tower 92 cm høj
Tavlemål: H86,8 x B35,6 cm

no. 1-218-xx, 1-219-xx

997-161

1.894

Bagbeklædning til Maxi Tower 115,3 cm høj
Tavlemål: H110,3 x B35,6 cm

no. 2-318-xx, 2-319-xx

998-161

2.030

Plantekasser JIVE til reoler, skydedørsskabe og Maxi Towers

FUMAC®



Pladetykkelse: 19 mm
Dybde: 42 cm samt til Maxi Towers D80 og D90 cm
Bredde: 78, 116 og 160 cm samt til Maxi Towers B39,8 cm
Højde: 22 cm

Farve/finish:
 Decor laminat: Eg, Hvid, Antracit, Lys grå, Sort

Planteindsatser:
 Indsatserne er fremstillet af PVC og er 4 mm lavere end selve plantekasserne. Plastindsatser kan ikke efterbestilles. Hvis du ikke køber modellerne med plastindsatser, bør du huske en underskål eller lign. til dine planter, da plantekasserne ikke tåler vand.

Standard:
 Alle JIVE plantekasser leveres som standard med dobbeltklæbende tape til fastgørelse af kasserne ovenpå opbevaringen.

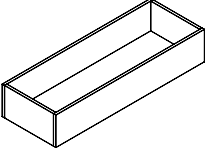
Plantekasser JIVE til reoler og skydedørsskabe i dybde 42 cm			Decor laminat Eg, Hvid, Lys grå, Antracit, Sort
Dybde 41,95 x Højde 22 cm 	Bredde 77,95 cm - passer til opbevaring i B78 cm Plantekasse inkl. indsats	1401-22 1401-22-MI	1.435 2.585
	Bredde 115,98 cm - passer til opbevaring i B116 cm Plantekasse inkl. indsats	1116-22 1116-22-MI	1.682 3.025
	Bredde 159,98 cm - passer til opbevaring i B160 cm Plantekasse inkl. indsats	1160-22 1160-22-MI	1.776 3.195

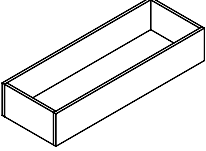
Plantekasser til Maxi Towers			Decor laminat Eg, Hvid, Lys grå, Antracit, Sort
Bredde 39,7 x Højde 22 cm 	Dybde 79,95 cm - passer til Maxi Towers i dybde 80 cm Plantekasse inkl. indsats	1218-22 1218-22-MI	1.382 2.485
	Dybde 89,95 cm - passer til Maxi Towers i dybde 90 cm Plantekasse inkl. indsats	1219-22 1219-88-MI	1.497 2.702





InLINE



SQUARE



ZIGNAL



1500 SERIE

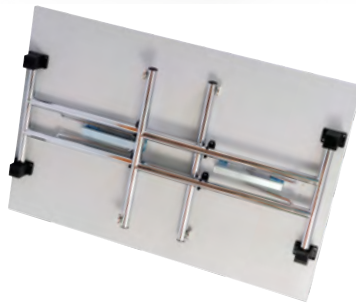

EASYFOLD



STORY



AUDITORIE- OG KANTINEBORDE SAMT BÆNKE



MODEL	InLINE	SQUARE	ZIGNAL	1500 SERIE	EASYFOLD	STORY
Bordplader:	22 mm mdf (decor laminat = møbelspån)	22 mm mdf (decor laminat = møbelspån)	22 mm mdf (decor laminat = møbelspån)	22 mm	19 mm	22 mm
Bordkantprofil: <i>OBS! Støtdabsorberende abs-kanter gør bordpladen yderligere stærk overfor slitage og slagskader fra f.eks. stolearm læn og bæltespænder</i>	Affaset kant: 10 mm ret abs, krydsfiner eller træ + affaset kant (tillæg): Ret kant i abs, krydsfiner eller træ (tillæg): Decor laminat altid med ret abs kant (inkl. i prisen)	Affaset kant: 10 mm ret abs, krydsfiner eller træ + affaset kant (tillæg): Ret kant i abs, krydsfiner eller træ (tillæg): Decor laminat altid med ret abs kant (inkl. i prisen)	Affaset kant: 10 mm ret abs, krydsfiner eller træ + affaset kant (tillæg): Ret kant i abs, krydsfiner eller træ (tillæg): Decor laminat altid med ret abs kant (inkl. i prisen)	Ret kant med abs: 	Ret kant i abs, krydsfiner eller træ. (Krydsfiner og træ dog ikke muligt sammen med decor laminat): 	Ret kant i abs, krydsfiner eller træ. (Krydsfiner og træ dog ikke muligt sammen med decor laminat):
Varianter: (Se farvekoder bagerst i prislister)	Finer: Decor laminat: Laminat: Linoleum: AFP laminat: Nanolaminat: 	Finer: Decor laminat: Laminat: Linoleum: AFP laminat: Nanolaminat: 	Finer: Decor laminat: Laminat: Linoleum: AFP laminat: Nanolaminat: 	Decor laminat: Laminat: Linoleum: AFP laminat: Nanolaminat: 	Decor laminat: Laminat: Linoleum: AFP laminat: Nanolaminat: 	Finer: Decor laminat: Laminat: Linoleum: AFP laminat: Nanolaminat:
Stel: (Se farvekoder bagerst i prislister)						
Højdejustering:	Fast højde 72 cm inkl. bordplade	Fast højde 72 cm inkl. bordplade	Fast højde 73 cm inkl. bordplade	Fast højde 74 cm inkl. bordplade	Bord: Fast højde 73 cm inkl. bordplade Bænk: Fast højde 47 cm inkl. plade	Bord: Fast højde 73,5 eller 112,5 cm inkl. bordplade
Stel:	Klapstel: Nej Fod: L70 x D7,2 cm Søjler: Ø7 cm	Klapstel: Nej Fod: L70 x D7,2 cm Søjler: 7x7 cm	Klapstel: Nej Stel: Ø3,8 cm	Klapstel: H10,5 cm på ét sammenklappet bord Fod: L57 cm Søjler: Ø3 cm	Klapstel: H7 cm på ét/en sammenklappet bord/bænk Søjler: Ø3,2 cm	Ben: 2,5 x 4 cm
Stoleophæng:	Mulighed for stoleophæng (til dybde 90 borde)	Mulighed for stoleophæng (til dybde 90 borde)	Mulighed for stoleophæng	Nej	Nej	Nej
Hjul:	Nej	Nej	Nej	Mulighed for hjul (360°) i den ene side	Altid 2 hjul og 2 højdejusterbare stillesko (2,5 cm)	Nej

InLINE auditorie- og kantineborde

FUMAC®

Standard bordkantprofil:

Affaset kant (1)

OBS! Decor laminat leveres altid/ kun med ret kant i abs (3) inkl. i prisen.

Special bordkantprofil:

Tillæg for abs-, krydsfiner- og trækanter (2+3): 815 kr. bruttotillæg pr. plade.

Se standard abs- og trækanter varianter på farvekort bagerst.

OBS! Stødborberende abs-kanter gør bordpladen yderligere stærk overfor slitage og slagskader fra f.eks. stolearmleåen og bæltespænder.

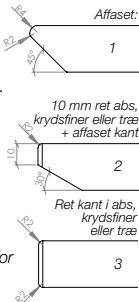

Standard kantlak:

Lakerede affasede kanter i samme farve som pladen - finerede plader samt laminat bøg, birk og eg dog med klar kantlak.

Du kan uden beregning vælge sort, hvid, lys grå eller antracit kantlak uafhængig af bordpladens farve (dog ikke på finerede plader).

Speciallakerede kanter:

3.280 kr. bruttotillæg pr. produktion uanset pladeantal. Husk at oplyse RAL farve.

Pladetykkelse:

22 mm møbelspån ved decor laminat - altid med ret abs kant inkl. i prisen

Farver/finish bordplader:

Decor laminat: Bøg, Birk, Eg, Hvid, Lys grå, Antracit, Sort
 Finer: Bøg, Birk, Eg
 Laminat: Bøg, Birk, Eg, Hvid, Lys grå, Latte, Petrol, Antracit, Sort
 Linoleum: Mushroom, Sandgrå, Lys grå, Mørk grå, Olive, Antracit, Sort
 AFP laminat: Grafitgrå, Sort (AFP = Anti-Finger-Print)
 Nanolaminat: Hvid, Sort

InLINE STEL

Stelfarve: Hvid, Alu, Krom, Sort samt Mix

Sargfarve: Samme farve som stellet

Stelhøjde: 72 cm inkl. bordplade

Højdejustering: Fast

Søjler: Ø7 cm

Flex sargrammer: Tilpasset bordplader fra 120 til 200 cm

Stoleophæng: Ja (til dybde 90 cm)

Bordplader inkl. InLINE stel i sort, alu, hvid, krom* eller mix	<table border="1"> <tr> <th>Decor laminat Bøg, Birk, Eg, Hvid, Lys grå, Antracit, Sort</th> <th>Finer Bøg, Birk, Eg Laminat Bøg, Birk, Eg, Hvid, Lys grå, Latte, Petrol, Antracit, Sort</th> <th>Linoleum Mushroom, Sandgrå, Lys grå, Mørk grå, Olive, Antracit, Sort AFP laminat Grafitgrå, Sort</th> <th>Nanolaminat Hvid, Sort Linoleum Ikke standardfarver</th> </tr> </table>				Decor laminat Bøg, Birk, Eg, Hvid, Lys grå, Antracit, Sort	Finer Bøg, Birk, Eg Laminat Bøg, Birk, Eg, Hvid, Lys grå, Latte, Petrol, Antracit, Sort	Linoleum Mushroom, Sandgrå, Lys grå, Mørk grå, Olive, Antracit, Sort AFP laminat Grafitgrå, Sort	Nanolaminat Hvid, Sort Linoleum Ikke standardfarver
	Decor laminat Bøg, Birk, Eg, Hvid, Lys grå, Antracit, Sort	Finer Bøg, Birk, Eg Laminat Bøg, Birk, Eg, Hvid, Lys grå, Latte, Petrol, Antracit, Sort	Linoleum Mushroom, Sandgrå, Lys grå, Mørk grå, Olive, Antracit, Sort AFP laminat Grafitgrå, Sort	Nanolaminat Hvid, Sort Linoleum Ikke standardfarver				
	3	1	1	1				
	Dybde 60 cm	Længde 120 cm	6150IL + JA9827UK	4.414	5.229	5.943	6.431	
		Længde 140 cm	6150IL + PL120x60	4.414	5.229	5.943	6.431	
	Dybde 70 cm	Længde 120 cm	6150IL + JA9828UK	4.528	5.361	6.124	6.685	
		Længde 140 cm	6150IL + PL140x60	4.528	5.361	6.124	6.685	
		Længde 160 cm	6150IL + JA9829UK	4.660	5.513	6.305	6.962	
		Længde 180 cm	6150IL + PL160x60	4.660	5.513	6.305	6.962	
	Dybde 80 cm	Længde 120 cm	6150IL + JA9884UK	4.538	5.361	6.124	6.685	
		Længde 140 cm	6150IL + PL120x70	4.538	5.361	6.124	6.685	
		Længde 160 cm	6150IL + JA9885UK	4.679	5.532	6.346	7.005	
		Længde 180 cm	6150IL + PL140x70	4.679	5.532	6.346	7.005	
		Længde 160 cm	6150IL + JA9886UK	4.831	5.685	6.569	7.322	
		Længde 180 cm	6150IL + PL160x70	4.831	5.685	6.569	7.322	
	Dybde 90 cm	Længde 120 cm	6150IL + JA9887UK	4.964	5.855	6.769	7.618	
		Længde 140 cm	6150IL + PL180x70	4.964	5.855	6.769	7.618	
		Længde 160 cm	6150IL + JA9800UK	4.679	5.513	6.305	6.962	
		Længde 180 cm	6150IL + PL120x80	4.679	5.513	6.305	6.962	
Længde 200 cm	Længde 140 cm	6150IL + JA9814UK	4.841	5.685	6.569	7.322		
	Længde 160 cm	6150IL + PL140x80	4.841	5.685	6.569	7.322		
	Længde 180 cm	6150IL + JA9801UK	5.012	5.873	6.811	7.661		
	Længde 200 cm	6150IL + PL160x80	5.012	5.873	6.811	7.661		
Længde 200 cm	Længde 180 cm	6150IL + JA9802UK	5.182	6.044	7.055	8.020		
	Længde 180 cm	6150IL + PL180x80	5.182	6.044	7.055	8.020		
	Længde 200 cm	6150IL + JA9803UK	5.352	6.235	7.298	8.380		
	Længde 200 cm	6150IL + PL200x80	5.352	6.235	7.298	8.380		
Længde 200 cm	Længde 180 cm	6150IL + JA9817UK	5.372	6.252	7.336	8.424		
	Længde 200 cm	6150IL + PL180x90	5.372	6.252	7.336	8.424		
Længde 200 cm	Længde 180 cm	6150IL + JA9818UK	5.532	6.460	7.600	8.825		
	Længde 200 cm	6150IL + PL200x90	5.532	6.460	7.600	8.825		

 Leveres kun med ret abs kant inkl. i prisen. Leveres med affaset kant som standard (1). Mod tillæg kan abs-, krydsfiner- eller trækant (2 eller 3) tilvælges (se priser og muligheder overst). | | | |

Tillæg for 2 krom fødder: 320,- kr.
 Tillæg for 2 krom søjler: 950,- kr.

TILBEHØR til InLINE auditorie- og kantineborde

		Sort
	Ophæng til InLINE borde i dybde 90 cm	
	Til 1 AKTIVA eller WHISPER stol (også til efterbestilling)	0101 771



SQUARE auditorie- og kantineborde

Standard bordkantprofil:

Affaset kant (1)

OBS! Decor laminat leveres altid/ kun med ret kant i abs (3) inkl. i prisen.

Special bordkantprofil:

Tillæg for abs-, krydsfiner- og trækanter (2+3): 815 kr. bruttotillæg pr. plade.

Se standard abs- og trækantvarianter på farvekort bagerst.

OBS! Stødbeskyttende abs-kanter gør bordpladen yderligere stærk overfor slitage og slagskader fra f.eks. stolearm læn og bæltespænder.

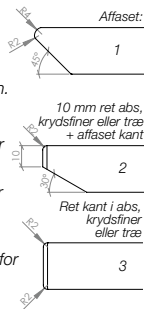

Standard kantlak:

Lakerede affasede kanter i samme farve som pladen - finerede plader samt laminat bøg, birke og eg dog med klar kantlak.

Du kan uden beregning vælge sort, hvid, lys grå eller antracit kantlak uafhængig af bordpladens farve (dog ikke på finerede plader).

Speciallakerede kanter:

3.280 kr. bruttotillæg pr. produktion uanset pladeantal. Husk at oplyse RAL farve.

Pladetykkelse:

22 mm MDF
22 mm møbelspån ved decor laminat - altid med ret abs kant inkl. i prisen

Farver/finish bordplader:

Decor laminat: Bøg, Birke, Eg, Hvid, Lys grå, Antracit, Sort

Finer: Bøg, Birke, Eg

Laminat: Bøg, Birke, Eg, Hvid, Lys grå, Latte, Petrol, Antracit, Sort

Linoleum: Mushroom, Sandgrå, Lys grå, Mørk grå, Olive, Antracit, Sort

AFP laminat: Grafitgrå, Sort (AFP = Anti-Finger-Print)

Nanolaminat: Hvid, Sort

SQUARE STEL

Stelfarve: Hvid, Alu, Krom, Sort samt Mix

Stelhøjde: 72 cm inkl. bordplade

Højdejustering: Fast

Søjler: 7x7 cm

Flex sargrammer: Tilpasset bordplader fra 120 til 200 cm

Stoleophæng: Ja (til dybde 90 cm)

				Decor laminat Bøg, Birke, Eg, Hvid, Lys grå, Antracit, Sort	Finer Bøg, Birke, Eg Laminat Bøg, Birke, Eg, Hvid, Lys grå, Latte, Petrol, Antracit, Sort	Linoleum Mushroom, Sandgrå, Lys grå, Mørk grå, Olive, Antracit, Sort AFP laminat Grafitgrå, Sort	Nanolaminat Hvid, Sort Linoleum Ikke standardfarver
Bordplader inkl. SQUARE stel i sort, alu, hvid, krom* eller mix							
				Leveres kun med ret abs kant inkl. i prisen.	Leveres med affaset kant som standard (1). Mod tillæg kan abs-, krydsfiner- eller trækant (2 eller 3) tilvælges (se priser og muligheder overst).		
	Dybde 60 cm	Længde 120 cm	6650SQ + JA9827UK		5.229	5.943	6.431
		Længde 140 cm	6650SQ + PL120x60	4.414	5.361	6.124	6.685
		Længde 160 cm	6650SQ + PL140x60	4.528	5.513	6.305	6.962
	Dybde 70 cm	Længde 120 cm	6650SQ + JA9884UK		5.361	6.124	6.685
		Længde 140 cm	6650SQ + JA9885UK	4.538	5.532	6.346	7.005
		Længde 160 cm	6650SQ + JA9886UK	4.679	5.685	6.569	7.322
		Længde 180 cm	6650SQ + JA9887UK	4.831	5.855	6.769	7.618
	Dybde 80 cm	Længde 120 cm	6650SQ + JA9800UK		5.513	6.305	6.962
		Længde 140 cm	6650SQ + JA9814UK	4.679	5.685	6.569	7.322
		Længde 160 cm	6650SQ + PL140x80	4.841	5.873	6.811	7.661
		Længde 180 cm	6650SQ + JA9802UK	5.012	6.044	7.055	8.020
		Længde 200 cm	6650SQ + JA9803UK	5.182	6.235	7.298	8.380
Dybde 90 cm	Længde 180 cm	6650SQ + JA9817UK		6.252	7.336	8.424	
	Længde 200 cm	6650SQ + PL180x90	5.372	6.460	7.600	8.825	
	Længde 200 cm	6650SQ + JA9818UK					
		Længde 200 cm	6650SQ + PL200x90	5.532			

Tillæg for 2 krom fødder: 320,- kr.
Tillæg for 2 krom søjler: 950,- kr.

TILBEHØR til SQUARE auditorie- og kantineborde

		Sort
	Ophæng til SQUARE borde i dybde 90 cm	
	Til 1 AKTIVA eller WHISPER stol (også til efterbestilling) 0101	771



ZIGNAL auditorie- og kantineborde

FUMAC®

Standard bordkantprofil:

Affaset kant (1)

OBS! Decor laminat leveres altid/kun med ret kant i abs (3) inkl. i prisen.

Special bordkantprofil:

Tilleg for abs-, krydsfiner- og trækanter (2+3): 815 kr. bruttotillæg pr. plade.

Se standard abs- og trækanter varianter på farvekort bagerst.

OBS! Stødborberende abs-kanter gør bordpladen yderligere stærk overfor slitage og slagskader fra f.eks. stolearm læn og bæltespænder.

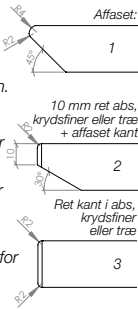

Standard kantlak:

Lakerede affasede kanter i samme farve som pladen - finerede plader samt laminat bøg, birk og eg dog med klar kantlak. Du kan uden beregning vælge sort, hvid, lys grå eller antracit kantlak uafhængig af bordpladens farve (dog ikke på finerede plader).

Speciallakerede kanter:

3.280 kr. bruttotillæg pr. produktion uanset pladeantal. Husk at oplyse RAL farve.

Pladetykkelse:

22 mm mdf
22 mm møbelspån ved decor laminat
- altid med ret abs kant inkl. i prisen

Farver/finish bordplader:

Decor laminat: Bøg, Birk, Eg, Hvid, Lys grå, Antracit, Sort
Finer: Bøg, Birk, Eg
Laminat: Bøg, Birk, Eg, Hvid, Lys grå, Latte, Petrol, Antracit, Sort
Linoleum: Mushroom, Sandgrå, Lys grå, Mørk grå, Olive, Antracit, Sort
AFP laminat: Graftgrå, Sort (AFP = Anti-Finger-Print)
Nanolaminat: Hvid, Sort
Stelfarve: Sort
Sargfarve: Sort
Stelhøjde: 73 cm inkl. bordplade
Højdejustering: Fast
Stoleophæng: Ja
Afstand mellem bordben: Ved L120 cm: 107,5 cm
Ved L180 cm: 167,5 cm

Bordtype	Dybde	Længde	Pris	Decor laminat	Finer	Linoleum	Nanolaminat
				Bøg, Birk, Eg, Hvid, Lys grå, Antracit, Sort	Bøg, Birk, Eg, Hvid, Lys grå, Latte, Petrol, Antracit, Sort	Mushroom, Sandgrå, Lys grå, Mørk grå, Olive, Antracit, Sort AFP laminat Graftgrå, Sort	Hvid, Sort Linoleum Ikke standardfarver
	80 cm	L120 cm	8820	4.982	6.230	6.874	7.810
		L180 cm	8821	6.483	7.760	8.577	9.584

TILBEHØR til ZIGNAL auditorie- og kantinebord

			Sort
	Ophæng til ZIGNAL (kan efterbestilles) Til 2 AKTIVA eller WHISPER stole	1102	866

Bord 8820 har plads til 2 ophæng, dvs. ialt 4 stole uden armlæn.
Bord 8821 har plads til 3 ophæng, dvs. ialt 6 stole uden armlæn.

Klapborde '1500 serien' (med og uden hjul)

Bordkantprofil:
Ret kant med abs

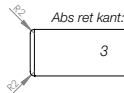

Pladetykkelse: 22 mm
Farver/finish bordplader:
Decor laminat: Bøg, Birk, Eg, Hvid, Lys grå, Antracit, Sort
Stoleophæng: Nej
Hjul: Mulighed for hjul i den ene side (360°)

Stelfarve: Krom
Stelhøjde: 74 cm inkl. bordplade uanset om med eller uden hjul
Eet bord fylder 10,5 cm i højden, når sammenklappet
Højdejustering: Fast

Bordtype	Dybde	Længde	Uden hjul	Decor laminat	Decor laminat	
				Bøg, Birk, Eg, Hvid, Lys grå, Antracit, Sort	Bøg, Birk, Eg, Hvid, Lys grå, Antracit, Sort	
	60 cm	Længde 120 cm	1561T	3.210	1661T	3.858
		Længde 140 cm	1562T	3.338	1662T	3.987
		Længde 160 cm	1563T	3.465	1663T	4.114
	70 cm	Længde 120 cm	1540T	3.465	1640T	4.114
		Længde 140 cm	1541T	3.465	1641T	4.114
		Længde 160 cm	1542T	4.111	1642T	4.760
		Længde 180 cm	1543T	4.111	1643T	4.760
	80 cm	Længde 120 cm	1520T	3.465	1620T	4.114
		Længde 160 cm	1580T	4.111	1680T	4.760
		Længde 180 cm	1588T	4.111	1688T	4.760
	90 cm	Længde 180 cm	1598T	4.111	1698T	4.760

EasyFold klapborde

FUMAC®

Bordkantprofil:
Ret kant med abs

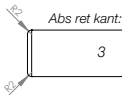

Krydsfiner- eller trækant dog mulig på laminatplader uden tillæg

Pladetykkelse: 19 mm

Farver/finish bordplader:

Decor laminat: Bøg, Birk, Eg, Hvid, Lys grå, Antracit, Sort
Laminat: Bøg, Birk, Eg, Hvid, Lys grå, Latte, Petrol, Antracit, Sort

Stoleophæng: Nej

Trolley: Til 10 borde. Sort. Leveres usamlet. Spørg kundeservice mht. trolleys til runde borde.

Foldestel fra 1000dots: Med lås og udløserstang. Ø32 mm ben

Hjul: Inkl. 2 hjul

Stelfarve: Sort (pulverlakeret) eller Krom. Sarg altid sort

Stelhøjde:

73 cm inkl. bordplade

Et bord fylder 7 cm i højden, når sammenklappet

Fast inkl. 2 højdejusterbare stillesko (2,5 cm)

Afstand mellem bordben: ved L80 cm: 69 cm ved L100 cm: 89 cm

ved L120 cm: 109 cm ved L140 cm: 129 cm

ved L160 cm: 149 cm ved L180 cm: 169 cm

		Decor laminat Bøg, Birk, Eg, Hvid, Lys grå, Antracit, Sort		Laminat Bøg, Birk, Eg, Hvid, Lys grå, Latte, Petrol, Antracit, Sort	
	Dybde 50 cm	Længde 80 cm Længde 100 cm Længde 120 cm	EF-R083 EF-R085 EF-R087	6.240 6.411 6.508	6.630 6.952 7.138
	Dybde 60 cm	Længde 120 cm Længde 180 cm	EF-R107 EF-R113	6.590 6.998	7.259 8.247
	Dybde 70 cm	Længde 120 cm Længde 140 cm Længde 160 cm Længde 180 cm	EF-R127 EF-R129 EF-R131 EF-R133	6.734 6.862 7.041 7.179	7.565 7.890 8.152 8.414
	Dybde 80 cm	Længde 80 cm Længde 120 cm Længde 140 cm Længde 160 cm Længde 180 cm	EF-R143 EF-R147 EF-R149 EF-R151 EF-R153	6.492 6.862 7.028 7.232 7.379	7.173 7.890 8.217 8.510 8.846
	Dybde 90 cm	Længde 180 cm	EF-R173	7.610	9.231
	Ø110 cm		EF-Ø110	7.655	9.315
	Ø128 cm		EF-Ø128	8.028	10.025

EasyFold klapbænke

Kantprofil:
Ret kant med abs

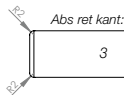

Krydsfiner- eller trækant dog mulig på laminatplader uden tillæg.

Pladetykkelse: 19 mm

Farver/finish plader:

Decor laminat: Bøg, Birk, Eg, Hvid, Lys grå, Antracit, Sort
Laminat: Bøg, Birk, Eg, Hvid, Lys grå, Latte, Petrol, Antracit, Sort

Trolley: Til 10 bænke. Sort. Leveres usamlet.

Foldestel fra 1000dots: Med lås og udløserstang. Ø32 mm ben

Hjul: Inkl. 2 hjul

Stelfarve: Sort (pulverlakeret) eller Krom. Sarg altid sort

Stelhøjde:

47 cm inkl. plade

En bæk fylder 7 cm i højden, når sammenklappet

Fast inkl. 2 højdejusterbare stillesko (2,5 cm)

		Decor laminat Bøg, Birk, Eg, Hvid, Lys grå, Antracit, Sort		Laminat Bøg, Birk, Eg, Hvid, Lys grå, Latte, Petrol, Antracit, Sort	
	Dybde 40 cm	Længde 120 cm Længde 140 cm Længde 160 cm Længde 180 cm	EF-FB067 EF-FB069 EF-FB071 EF-FB073	6.526 6.634 6.759 6.903	7.172 7.373 7.613 7.883

TILBEHØR til EasyFold klapborde og klapbænke med stel fra 1000dots

		Stål
	Trolley til EasyFold klapborde og klapbænke EF-TROLLEY	10.539
	L111 x B45 x H115 cm (passer til alle bord- og bænkestørrelser undtagen runde borde) Hjulhøjde 10 cm + rammehøjde 7 cm + f.eks. bordlængde 180 = 197 cm samlet højde, som dørhullets højde minimum bør være. Bunden er belagt med et gummibånd med riller, så pladerne ikke ridses eller skrider ud. Rundrøret ved kørestangen ridser ikke.	



STORY kantineborde

FUMAC®

Bordkantprofil:
Ret kant med abs

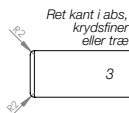

Krydsfiner- eller trækant dog mulig uden tillæg på alle plader på nær decor laminat.

Pladetykkelse: 22 mm

Farver/finish bordplader:

Decor laminat: Bøg, Birk, Eg, Hvid, Lys grå, Antracit, Sort
 Finer: Bøg, Birk, Eg
 Laminat: Bøg, Birk, Eg, Hvid, Lys grå, Latte, Petrol, Antracit, Sort
 Linoleum: Mushroom, Sandgrå, Lys grå, Mørk grå, Olive, Antracit, Sort
 AFP laminat: Grafitgrå, Sort (AFP=Anti-Finger-Print)
 Nanolaminat: Hvid, Sort

Stelfarve: Sort eller hvid

Sargfarve: Samme farve som stellet

Stelhøjde: 73,5 eller 112,5 cm inkl. bordplade

Søjle: 2,5 x 4 cm

Højdejustering: Fast inkl. højdejusterbare stillesko (1 cm)

Indvendig afstand mellem ben:

Ved L120 cm rektangulære borde: 111 cm

Ved L140 cm rektangulære borde: 131 cm

Ved L180 cm rektangulære borde: 171 cm

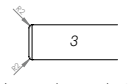
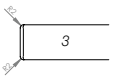
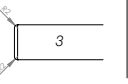
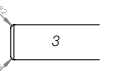
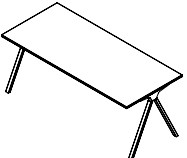
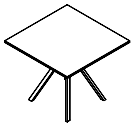
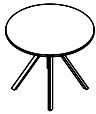
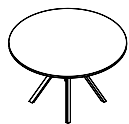
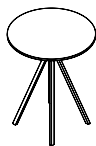
				Decor laminat Bøg, Birk, Eg, Hvid, Lys grå, Antracit, Sort	Finer Bøg, Birk, Eg Laminat Bøg, Birk, Eg, Hvid, Lys grå, Latte, Petrol, Antracit, Sort	Linoleum Mushroom, Sandgrå, Lys grå, Mørk grå, Olive, Antracit, Sort AFP laminat Grafitgrå, Sort	Nanolaminat Hvid, Sort Linoleum Ikke standardfarver	
								
				Leveres kun med ret abs kant inkl. i prisen.	Leveres med ret abs-, krydsfiner- eller trækant inkl. i prisen			
Højde 73,5 cm borde    	Dybde 80 cm	Længde 120 cm Længde 140 cm Længde 180 cm	ST-R147 ST-R149 ST-R153	4.833 4.986 5.440	5.472 5.723 6.220	6.230 6.629 7.025	6.342 8.518 9.009	
	Dybde 90 cm	Længde 120 cm Længde 140 cm Længde 180 cm	ST-R167 ST-R169 ST-R173	5.074 5.236 5.655	5.737 6.011 6.529	6.330 6.853 7.374	6.670 8.923 9.459	
	Dybde 90 cm	Længde 90 cm	ST-LOWK164	5.372	5.754	6.621	7.091	
	Ø90 cm		ST-LOWØ090	5.372	5.754	6.621	7.091	
	Ø120 cm		ST-LOWØ120	5.622	6.435	7.714	8.015	
	Højde 112,5 cm borde 	Ø90 cm		ST-HIGHØ090	5.694	6.210	7.248	7.472





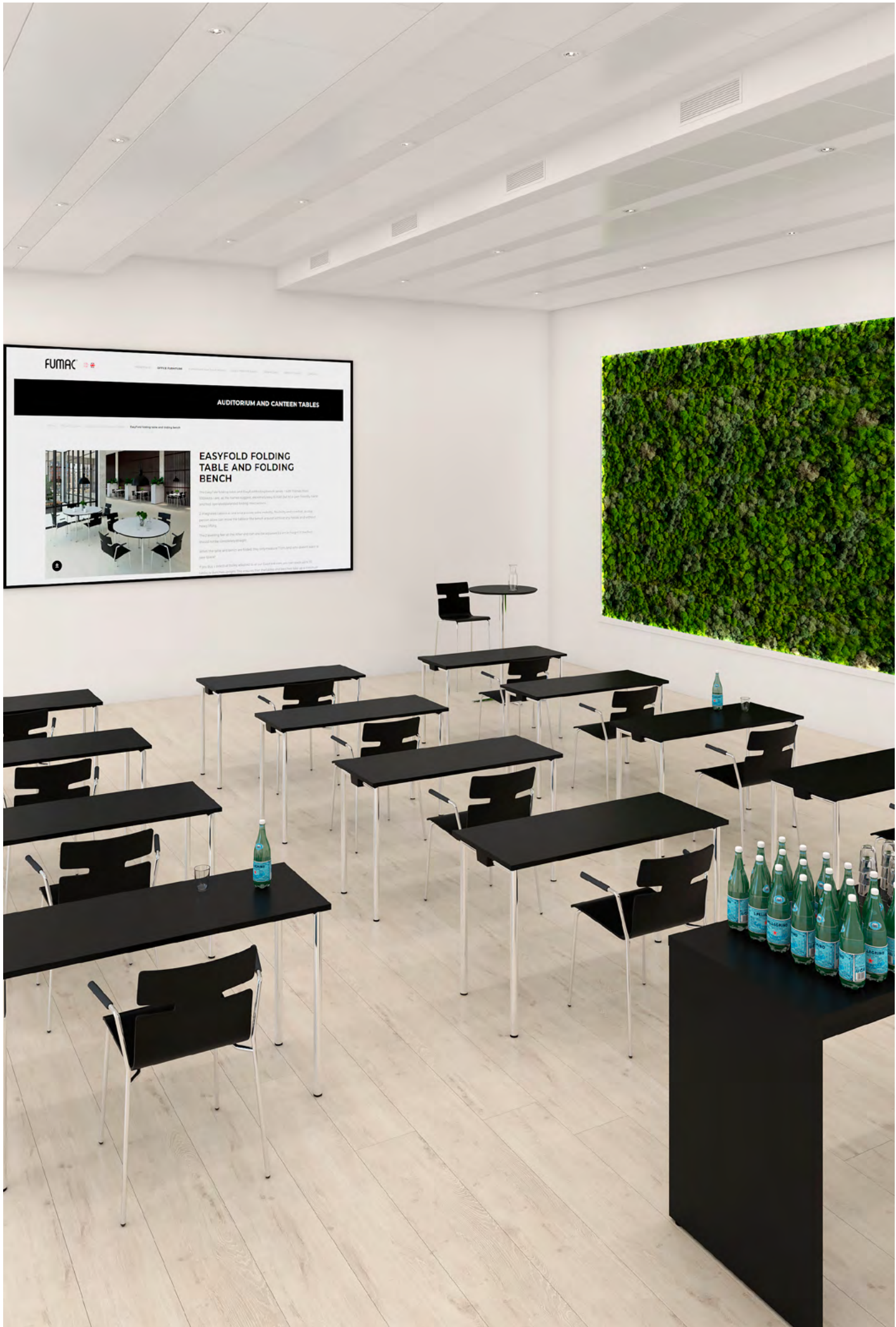



InLINE



InLINE MEDIA



SQUARE



SQUARE MEDIA



SWITCH



SWITCH MEDIA



SWITCH MEDIA STRAIGHT



SWITCH EXECUTIVE



SWITCH CAFE- OG MØDEBORD



STORY



MEETING

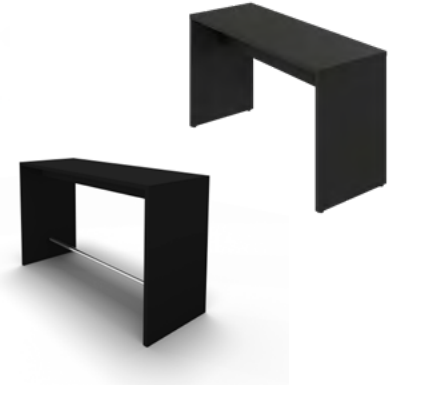

MADRID





KONFERENCE- OG MØDEBORDE

KONFERENCE-, MØDE-, MEDIE-, CAFE- OG BARBORDE

	InLINE	SQUARE	SWITCH Design: Busk+Hertzog	STORY	MEETING	MADRID
Bordplader:	22 mm mdf (decor laminat = møbelspån)	22 mm mdf (decor laminat = møbelspån)	22 mm mdf	22 mm	32 mm	22 mm
Bordkant-profil: <i>OBS! Støtdabsorberende abs-kanter gør bordpladen yderligere stærk overfor slitage og slagskader fra f.eks stolearm læn og bæltespænder</i>	Affaset kant: 10 mm ret abs, krydsfiner eller træ + affaset kant (tillæg): Ret kant i abs, krydsfiner eller træ (tillæg): Decor laminat altid med ret abs kant (inkl. i prisen)	Affaset kant: 10 mm ret abs, krydsfiner eller træ + affaset kant (tillæg): Ret kant i abs, krydsfiner eller træ (tillæg): Decor laminat altid med ret abs kant (inkl. i prisen)	Affaset kant: 10 mm ret abs, krydsfiner eller træ + affaset kant (tillæg): Ret kant i abs, krydsfiner eller træ (tillæg): Decor laminat altid med ret abs kant (inkl. i prisen)	Ret kant i abs, krydsfiner eller træ. (Krydsfiner og træ dog ikke muligt sammen med decor laminat): 		Affaset kant: 10 cm ret abs, krydsfiner eller træ + affaset kant (tillæg): Ret kant i abs, krydsfiner eller træ (tillæg):
Varianter: (Se farvekoder bagerst i prislisen)	Finer: Decor laminat: Laminat: Linoleum: AFP laminat: Nanolaminat: 	Finer: Decor laminat: Laminat: Linoleum: AFP laminat: Nanolaminat: 	Finer: Decor laminat: Laminat: Linoleum: AFP laminat: Nanolaminat: <i>OBS! Ikke alle overflader er tilgængelige i alle SWITCH serier.</i>	Finer: Decor laminat: Laminat: Linoleum: AFP laminat: Nanolaminat: 	Laminat: Linoleumstop: 	Finer: Decor laminat: Laminat: Linoleum: AFP laminat: Nanolaminat:
Stel: (Se farvekoder bagerst i prislisen)						
Højde:	72 cm inkl. bordplade	72 cm inkl. bordplade	Tilbydes i flere højder	Fast højde 73,5 eller 112,5 cm inkl. bordplade	90 og 110 cm inkl. plade	75 cm og 90 cm inkl. bordplade
Søjler:	Ø7 cm Fod: L70 x D7,2 cm	7x7 cm Fod: L70 x D7,2 cm	Søjler: Ø7 cm (SWITCH EXECUTIVE Ø5 cm) Fodder: Flere typer/str.	Ben: 2,5 x 4 cm	Krom fodstøtte Ø38 mm på H110 højbordet	Ben: 3,5-8 cm (konisk)

InLINE konferenceborde

FUMAC®

Standard bordkantprofil:

Affaset kant (1)

OBS! Decor laminat leveres altid/kun med ret kant i abs (3) inkl. i prisen.

Special bordkantprofil:

Tillæg for abs-, krydsfiner- og trækanter (2+3): 815 kr. bruttotillæg pr. plade.
-Rektangulære borde abs: Hjørner radius 2 (dvs. rette)
-Bådformede borde abs: Hjørner radius 50
Se standard abs- og trækant-varianter på farvekort bagerst.

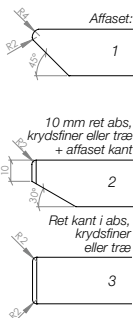

Standard kantlak:

Lakerede affasede kanter i samme farve som pladen - finerede plader samt laminat bøg, birk og eg dog med klar kantlak.

Du kan uden beregning vælge sort, hvid, lys grå eller antracit kantlak uafhængig af bordpladens farve (dog ikke på finerede plader).

Speciallakerede kanter:

3.280 kr. bruttotillæg pr. produktion uanset pladeantal.
Husk at oplyse RAL farve.

Pladetykkelse:

22 mm møbelspån ved decor laminat - altid med ret abs kant inkl. i prisen

Farver/finish bordplader:

Decor laminat: Bøg, Birk, Eg, Hvid, Lys grå, Antracit, Sort
Finer: Bøg, Birk, Eg
Laminat: Bøg, Birk, Eg, Hvid, Lys grå, Latte, Petrol, Antracit, Sort
AFP laminat: (AFP=Anti-Finger-Print) Mushroom, Sandgrå, Lys grå, Mørk grå, Olive, Antracit, Sort
Nanolaminat: Hvid, Sort

InLINE STEL

Stelfarve: Hvid, Alu, Krom, Sort samt Mix

Sargfarve: Sort

Søjler: Ø7 cm

Dobbelt flexramme: Tilpasset bordlængde 280-440 cm

Triple flexramme: Tilpasset bordlængde 480-640 cm

Stelhøjde: 72 cm inkl. bordplade.

Tillæg pr. krom fod: 160 kr.

Tillæg pr. krom søjle: 475 kr.

Rektangulære InLINE konferenceborde

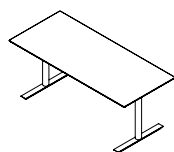

Dybde	Længde	Model	Decor laminat	Finer Laminat	Linoleum	Nanolaminat
60 cm	Længde 120 cm	6127	4.594	5.489	6.115	6.614
	Længde 140 cm	6128	4.720	5.639	6.304	6.869
	Længde 160 cm	6129	4.865	5.802	6.490	7.146
70 cm	Længde 120 cm	6184	4.728	5.639	6.304	6.869
	Længde 140 cm	6185	4.886	5.823	6.532	7.189
	Længde 160 cm	6186	5.053	5.992	6.762	7.508
	Længde 180 cm	6187	5.198	6.178	6.971	7.804
80 cm	Længde 120 cm	6100	4.886	5.802	6.490	7.146
	Længde 140 cm	6114	5.062	5.992	6.762	7.508
	Længde 160 cm	6101	5.251	6.199	7.013	7.848
	Længde 180 cm	6102	5.439	6.387	7.263	8.208
	Længde 200 cm	6103	5.625	6.596	7.515	8.570
90 cm	Længde 180 cm	6117	5.646	6.616	7.555	8.615
	Længde 200 cm	6118	5.823	6.845	7.826	9.017
100 cm	Længde 160 cm	6107	5.593	6.596	7.515	8.570
	Længde 180 cm	6108	5.823	6.845	7.826	9.017
	Længde 200 cm	6109	6.095	7.095	8.138	9.463
	Længde 220 cm	6110	6.367	7.346	8.472	9.889
110 cm	Længde 160 cm	6195	6.857	7.689	8.763	9.953
	Længde 180 cm	6196	7.104	8.070	9.207	10.540
	Længde 200 cm	6197	7.291	8.423	9.651	11.101
	Længde 220 cm	6198	7.409	8.776	10.067	11.685

*Tillæg for 2 krom fødder: 320,- kr.
Tillæg for 2 krom søjler: 950,- kr.

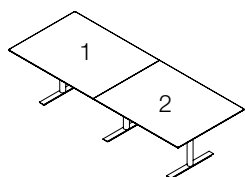

Dybde	Længde	Model	Decor laminat	Finer Laminat	Linoleum	Nanolaminat
110 cm	Længde 280 cm	6154	12.877	14.676	16.738	17.738
	Længde 320 cm	6155	13.421	15.381	17.717	18.695
	Længde 360 cm	6156	14.005	16.090	18.629	19.629
	Længde 400 cm	6157	14.548	16.800	19.629	20.607
	Længde 440 cm	6158	15.092	17.466		

*Tillæg for 3 krom fødder: 480,- kr.
Tillæg for 3 krom søjler: 1.425,- kr.

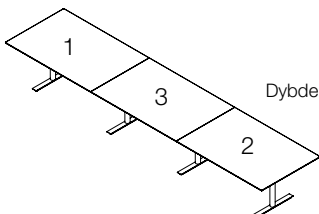

Dybde	Længde	Model	Decor laminat	Finer Laminat	Linoleum	Nanolaminat
110 cm	Længde 480 cm	61480R	20.059	22.998	26.500	27.208
	Længde 520 cm	61520R	20.500	23.565	27.208	28.668
	Længde 560 cm	61560R	21.309	24.566	28.668	29.370
	Længde 600 cm	61600R	21.750	25.127	29.370	30.137
	Længde 640 cm	61640R	22.125	25.629		

Tillæg for 4 krom fødder: 640,- kr.
Tillæg for 4 krom søjler: 1.900,- kr.

OBS!

- Husk at vælge Hvid, Alu, Sort, Krom eller Mix stel.
- Kontakt kundeservice, hvis du ønsker konferenceborde længere end 640 cm.

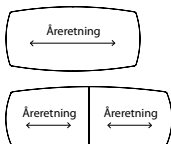

**OBS!

Ved konferenceborde bestående af 2 eller flere sammensatte plader i laminat bøg, birk eller eg garanteres der ikke for matching af de forskellige pladers åreretninger.



Bådformedede InLINE konferenceborde

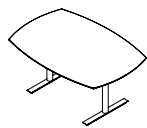

Dybde 110/90 cm	Længde 160 cm	6175
	Længde 180 cm	6176
	Længde 200 cm	6177
	Længde 220 cm	6178

*Tillæg for 2 krom fødder: 320,- kr.
Tillæg for 2 krom søjler: 950,- kr.

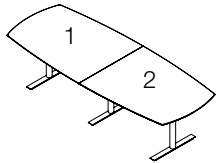

Dybde 110/90 cm	Længde 280 cm	6164
	Længde 320 cm	6165
	Længde 360 cm	6166
	Længde 400 cm	6167
	Længde 440 cm	6168

*Tillæg for 3 krom fødder: 480,- kr.
Tillæg for 3 krom søjler: 1.425,- kr.

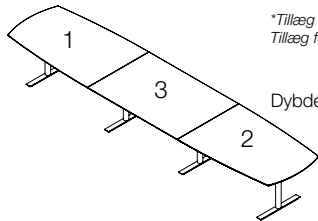

Dybde 110/90 cm	Længde 480 cm	61480K
	Længde 520 cm	61520K
	Længde 560 cm	61560K
	Længde 600 cm	61600K
	Længde 640 cm	61640K

Tillæg for 4 krom fødder: 640,- kr.
Tillæg for 4 krom søjler: 1.900,- kr.

- OBS!
- Husk at vælge Hvid, Alu, Sort, Krom eller Mix stel.
- Kontakt kundeservice, hvis du ønsker konferenceborde længere end 640 cm.

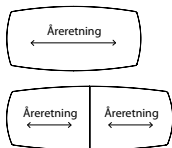

****OBS!**
Ved konferenceborde bestående af 2 eller flere sammensatte plader i laminat bøg, birk eller eg garanteres der ikke for matchning af de forskellige pladers åretegninger.

Finer Bøg, Birk, Eg Laminat Bøg, Birk, Hvid, Eg, Lys grå, Latte, Petrol, Antracit, Sort	Linoleum Mushroom, Sandgrå, Lys grå, Mørk grå, Olive, Antracit, Sort AFP laminat Sort	Nanolaminat Hvid, Sort Linoleum Ikke standardfarver
Leveres med affaset kant som standard (1). Mod tillæg kan abs-, krydstiner- eller trækant (2 eller 3) tilvælges (se priser og muligheder overst).		

7.689	8.763	9.953
8.070	9.207	10.540
8.423	9.651	11.101
8.776	10.067	11.685
Laminat** Bøg, Birk, Eg, Hvid, Lys grå, Latte, Petrol, Antracit, Sort	Linoleum Mushroom, Sandgrå, Lys grå, Mørk grå, Olive, Antracit, Sort AFP laminat Graftgrå, Sort	Nanolaminat Hvid, Sort Linoleum Ikke standardfarver
12.877	14.676	16.738
13.421	15.381	17.717
14.005	16.090	18.695
14.548	16.800	19.629
15.092	17.466	20.607
20.059	22.998	26.500
20.500	23.565	27.208
21.309	24.566	28.668
21.750	25.127	29.370
22.125	25.629	30.137

TILBEHØR til InLINE rektangulære og bådformede konferenceborde

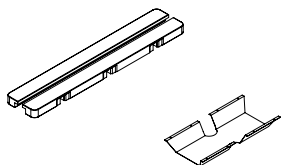

Dobbelt kabelklap* hængslet i begge sider
L48,7 x B9,6 cm

KG05

1.943

* Bemærk at kabelklapper IKKE tilbydes i decor laminat, finer eller laminater med træstruktur samt borde i L120 cm. Kabelklapper placeres altid centralt på det enkelte bord/den enkelte bordplade. Kabelklapper kan ikke placeres i samlingen. Priser er inkl. montering. Bemærk at kabelklapper ikke kan efterbestilles/eftermonteres.

Kabelbakke
L60 x B18,5/29,8 x H12 cm

BE860

Sort metal

764

Linoleumspleje

1 liter koncentreret Monel linoleumspleje (daglig pleje)

Monel

406

Universal laminat plejesæt

1 liter koncentreret Forbo linoleums cleaner (til genstridige pletter)

320300002

384

Universal laminatrens

250 ml laminatrens, laminatsvamp og en microfiberklud

300800015

511

Desinfektion til laminat

1 liter

300800012

795

500 ml desinfektion med forstøver til laminat og nanolaminat

300800029

305



InLINE MEDIA konferenceborde

FUMAC®

Standard bordkantprofil:

Affaset kant (1)

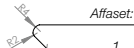

Special bordkantprofil:

Tillæg for abs-, krydsfiner- og trækanter (2+3): 815 kr. bruttotillæg pr. plade.

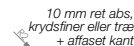

Se standard abs- og trækanter-varianten på farvekortet bagerst.

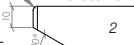

OBS! Stodabsorberende abs-kanter gør bordpladen yderligere stærk overfor slidage og slagskader fra f.eks. stole-armleæn og bæltespænder.



Standard kantlak:

Lakerede affasede kanter i samme farve som pladen - finerede plader samt laminat bøg, birk og eg dog med klar kantlak. Du kan uden beregning vælge sort, hvid, lys grå eller antracit kantlak (dog ikke på finerede plader).

Speciallakerede kanter:

3.280 kr. bruttotillæg pr. produktion uanset pladeantal. Husk at oplyse RAL farve.

Pladetykkelse: 22 mm mdf

Farver/finish bordplader:

Finer: Bøg, Birk, Eg
Laminat: Bøg, Birk, Eg, Hvid, Lys grå, Latte, Petrol, Antracit, Sort
AFP laminat: Grafitgrå, Sort (AFP=Anti-Finger-Print)
Linoleum: Mushroom, Sandgrå, Lys grå, Mørk grå, Olive, Antracit, Sort
Nanolaminat: Hvid, Sort

InLINE STEL

Stelfarve: Hvid, Alu, Krom, Sort samt Mix

Sargfarve: Sort

Søjler: Ø7 cm

Dobbelt flexramme: Tilpasset bordlængde 280-440 cm

Stelhøjde: 72 cm inkl. bordplade.

Tillæg pr. krom fod: 160 kr.

Tillæg pr. krom søjle: 475 kr.

Vingeformet InLINE MEDIA konferencebord

inkl. InLINE stel Hvid, Alu, Sort, Krom* eller Mix

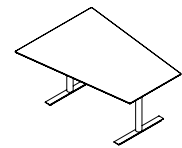

InLINE MEDIA konferencebord med 1 plade og 2 søjler

Dybde 80/120 cm	Længde 140 cm	61140
	Længde 160 cm	61160
	Længde 180 cm	61180
	Længde 200 cm	61200
	Længde 220 cm	61220

OBS!

Husk at vælge Hvid, Alu, Sort, Krom* eller Mix stel.

*Tillæg for 2 krom fødder: 320,- kr.

Tillæg for 2 krom søjler: 950,- kr.

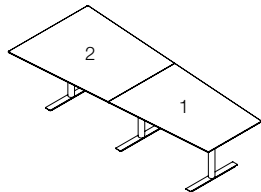

InLINE MEDIA konferencebord med 2 plader og 3 søjler

Dybde 80/120 cm	Længde 280 cm	61280
	Længde 320 cm	61320
	Længde 360 cm	61360
	Længde 400 cm	61400
	Længde 440 cm	61440

OBS!

Husk at vælge Hvid, Alu, Sort, Krom* eller Mix stel.

*Tillæg for 3 krom fødder: 480,- kr.

Tillæg for 3 krom søjler: 1.425,- kr.

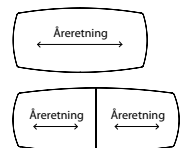

**OBS!

Ved konferenceborde bestående af 2 plader i laminat bøg, birk eller eg garanteres der ikke for matchning af pladernes åretegninger.

Finer Bøg, Birk, Eg Laminat Bøg, Birk, Hvid, Eg, Lys grå, Latte, Petrol, Antracit, Sort	Linoleum Mushroom, Sandgrå, Lys grå, Mørk grå, Olive, Antracit, Sort AFP laminat Grafitgrå, Sort	Nanolaminat Hvid, Sort Linoleum Ikke standardfarver
Leveres med affaset kant som standard (1). Mod tillæg kan abs-, krydsfiner- eller trækant (2 eller 3) tilvælges (se priser og muligheder overst).		
8.192	9.212	10.445
8.397	9.480	10.852
8.666	9.835	11.331
8.834	10.071	11.718
9.104	10.340	11.996
Laminat** Bøg, Birk, Eg, Hvid, Lys grå, Latte, Petrol, Antracit, Sort		
13.564	15.606	18.025
13.952	15.990	18.416
14.588	16.757	19.462
15.184	17.525	20.467
16.697	18.963	21.998

TILBEHØR til InLINE MEDIA konferencebord

		Laminat (ensfarvet) Linoleum AFP laminat Nanolaminat
	Dobbelt kabelklap* hængstet i begge sider L48,7 x B9,6 cm	KG05 1.943
	Kabelbakke L60 x B18,5/29,8 x H12 cm	BE860 Sort metal 764
	1 liter koncentreret Monel linoleumspleje (daglig pleje)	Monel 406
	1 liter koncentreret Forbo linoleums cleaner (til genstridige pletter)	320300002 384
	250 ml laminatrens, laminatsvamp og en microfiberklud	300800015 511
	1 liter	300800012 795
Desinfektion til laminat	500 ml desinfektion med forstøver til laminat og nanolaminat	300800029 305



Bådformedede SQUARE konferenceborde

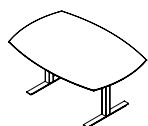

Dybde 110/90 cm Længde 160 cm **6675**
 Længde 180 cm **6676**
 Længde 200 cm **6677**
 Længde 220 cm **6678**

Tillæg for 2 krom fødder: 320,- kr.
 Tillæg for 2 krom søjler: 950,- kr.

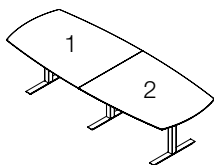

Dybde 110/90 cm Længde 280 cm **6664**
 Længde 320 cm **6665**
 Længde 360 cm **6666**
 Længde 400 cm **6667**
 Længde 440 cm **6668**

Tillæg for 3 krom fødder: 480,- kr.
 Tillæg for 3 krom søjler: 1.425,- kr.

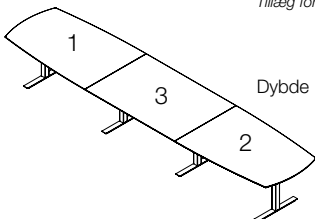

Dybde 110/90 cm Længde 480 cm **66480K**
 Længde 520 cm **66520K**
 Længde 560 cm **66560K**
 Længde 600 cm **66600K**
 Længde 640 cm **66640K**

Tillæg for 4 krom fødder: 640,- kr.
 Tillæg for 4 krom søjler: 1.900,- kr.

OBS!

- Husk at vælge Hvid, Alu, Sort, Krom eller Mix stel.
- Kontakt kundeservice, hvis du ønsker konferenceborde længere end 640 cm.



****OBS!**

Ved konferenceborde bestående af 2 eller flere sammensatte plader i laminat bøg, birk eller eg garanteres der ikke for matchning af de forskellige pladers åretegninger.

Finer	Linoleum	Nanolaminat
Bøg, Birk, Eg	Mushroom, Sandgrå, Lys grå, Mørk grå, Olive, Antracit, Sort	Hvid, Sort
Laminat	AFP laminat	Linoleum
Bøg, Birk, Hvid, Eg, Lys grå, Latte, Petrol, Antracit, Sort	Grafitgrå, Sort	Ikke standardfarver

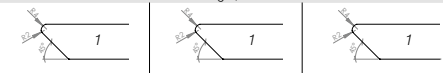

Leveres med affaset kant som standard (1). Mod tillæg kan abs-, krydstiner- eller trækant (2 eller 3) tilvælges (se priser og muligheder overst).

7.689	8.763	9.953
8.070	9.207	10.540
8.423	9.651	11.101
8.776	10.067	11.685
Laminat**	Linoleum	Nanolaminat
Bøg, Birk, Eg, Hvid, Lys grå, Latte, Petrol, Antracit, Sort	Mushroom, Sandgrå, Lys grå, Mørk grå, Olive, Antracit, Sort	Hvid, Sort
	AFP laminat	Linoleum
	Grafitgrå, Sort	Ikke standardfarver
12.877	14.676	16.738
13.421	15.381	17.717
14.005	16.090	18.695
14.548	16.800	19.629
15.092	17.466	20.607
20.059	22.998	26.500
20.500	23.565	27.208
21.309	24.566	28.668
21.750	25.127	29.370
22.125	25.629	30.137

TILBEHØR til SQUARE rektangulære og bådformede konferenceborde

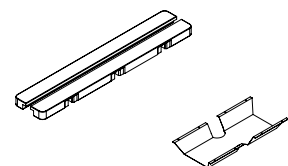

Linoleumspleje

- Universal laminat plejesæt
- Universal laminatrens
- Desinfektion til laminat

Dobbelt kabelklap* hængslet i begge sider
 L48,7 x B9,6 cm

* Bemærk at kabelklapper IKKE tilbydes i decor laminat, finer eller laminater med træstruktur samt borde i L120 cm. Kabelklapper placeres altid centralt på det enkelte bord/den enkelte bordplade. Kabelklapper kan ikke placeres i samlingen. Priser er inkl. montering. Bemærk at kabelklapper ikke kan efterbestilles/eftermonteres.

Kabelbakke

L60 x B18,5/29,8 x H12 cm

- 1 liter koncentreret Monel linoleumspleje (daglig pleje)
- 1 liter koncentreret Forbo linoleums-cleaner (til genstridige pletter)
- 250 ml laminatrens, laminatsvamp og en microfiberklud
- 1 liter
- 500 ml desinfektion med forstøver til laminat og nanolaminat

Laminat (ensfarvet)
Linoleum
AFP laminat
Nanolaminat

KG05	1.943
BE860	Sort metal 764
Monel	Andet 406
320300002	384
300800015	511
300800012	795
300800029	305





SQUARE MEDIA konferenceborde

FUMAC®

Standard bordkantprofil:

Affaset kant (1)

Affaset:



Special bordkantprofil:

Tillæg for abs-, krydsfiner- og trækanter (2+3):

815 kr. bruttotillæg pr. plade.

Se standard abs- og trækantvarianter på farvekortet bagerst.

OBS! Stødabsorberende abs-kanter gør bordpladen yderligere stærk overfor slitage og slagskader fra f.eks. stole-armlæn og bæltespænder.

10 mm ret abs, krydsfiner eller træ + affaset kant

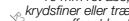

2

Ret kant i abs, krydsfiner eller træ



3

Standard kantlak:

Lakerede affasede kanter i samme farve som pladen - finerede plader samt laminat bøg, birk og eg dog med klar kantlak.

Du kan uden beregning vælge sort, hvid, lys grå eller antracit kantlak uafhængig af bordpladens farve (dog ikke på finerede plader).

Speciallakerede kanter:

3.280 kr. bruttotillæg pr. produktion uanset pladeantal.

Husk at oplyse RAL farve.

Pladetykkelse: 22 mm mdf

Farver/finish bordplader:

Finer: Bøg, Birk, Eg
Laminat: Bøg, Birk, Eg, Hvid, Lys grå, Latte, Petrol, Antracit, Sort
Linoleum: Mushroom, Sandgrå, Lys grå, Mørk grå, Olive, Antracit, Sort
AFP laminat: Grafitgrå, Sort
Nanolaminat: Hvid, Sort

SQUARE STEL

Stelfarve: Hvid, Alu, Krom, Sort samt Mix

Særgfarve: Sort

Søjler: 7x7 cm (6x6 cm ved 2-leddet)

Dobbelt flexramme: Tilpasset bordlængde 280-440 cm

Stelhøjde: 72 cm inkl. bordplade.

Tillæg pr. krom fod: 160 kr.
Tillæg pr. krom søjle: 475 kr.

Vingeformet SQUARE MEDIA konferencebord

inkl. SQUARE stel Hvid, Alu, Sort, Krom* eller Mix

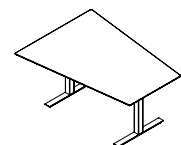

SQUARE MEDIA konferencebord med 1 plade og 2 søjler

Dybde 80/120 cm	Længde 140 cm	66140
	Længde 160 cm	66160
	Længde 180 cm	66180
	Længde 200 cm	66200
	Længde 220 cm	66220

OBS!
Husk at vælge Hvid, Alu, Sort, Krom* eller Mix stel.

*Tillæg for 2 krom fødder: 320,- kr.
Tillæg for 2 krom søjler: 950,- kr.

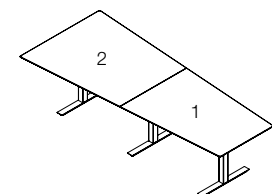

SQUARE MEDIA konferencebord med 2 plader og 3 søjler

Dybde 80/120 cm	Længde 280 cm	66280
	Længde 320 cm	66320
	Længde 360 cm	66360
	Længde 400 cm	66400
	Længde 440 cm	66440

OBS!
Husk at vælge Hvid, Alu, Sort, Krom* eller Mix stel.

*Tillæg for 3 krom fødder: 480,- kr.
Tillæg for 3 krom søjler: 1.425,- kr.

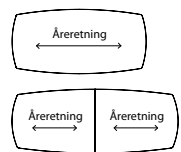

**OBS!
Ved konferenceborde bestående af 2 plader i laminat bøg, birk eller eg garanteres der ikke for matchning af pladernes åretegninger.

Finer Bøg, Birk, Eg	Laminat Bøg, Birk, Hvid, Eg, Lys grå, Latte, Petrol, Antracit, Sort	Linoleum Mushroom, Sandgrå, Lys grå, Mørk grå, Olive, Antracit, Sort	AFP laminat Grafitgrå, Sort	Nanolaminat Hvid, Sort	Linoleum Hvid, Sort
1	1	1			
Leveres med affaset kant som standard (1). Mod tillæg kan abs-, krydsfiner- eller trækant (2 eller 3) tilvælges (se priser og muligheder overst).					

8.192	9.212	10.445
8.397	9.480	10.852
8.666	9.835	11.331
8.834	10.071	11.718
9.104	10.340	11.996
Laminat** Bøg, Birk, Eg, Hvid, Lys grå, Latte, Petrol, Antracit, Sort		
13.564	15.606	18.025
13.952	15.990	18.416
14.588	16.757	19.462
15.184	17.525	20.467
16.697	18.963	21.998

TILBEHØR til SQUARE MEDIA konferencebord

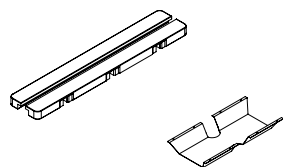

Dobbelt kabelklap* hængslet i begge sider

L48,7 x B9,6 cm

KG05

1.943

*Bemærk at kabelklapper IKKE tilbydes i finer eller laminater med træstruktur. Kabelklapper placeres altid centralt på det enkelte bord/den enkelte bordplade. Kabelklapper kan ikke placeres i samlingen. Priser er inkl. montage. Bemærk at kabelklapper ikke kan efterbestilles/eftermonteres.

Kabelbakke

L60 x B18,5/29,8 x H12 cm

BE860

Sort metal

764

Linoleumspleje

Universal laminat plejesæt
Universal laminatrens
Desinfektion til laminat

1 liter koncentreret Monel linoleumspleje (daglig pleje)
1 liter koncentreret Forbo linoleums-cleaner (til genstridige pletter)
250 ml laminatrens, laminatvamp og en microfiberklud
1 liter
500 ml desinfektion med forstøver til laminat og nanolaminat

Monel

32030002

300800015

300800012

300800029

Andet

406

384

511

795

305

SWITCH konferenceborde

Standard bordkantprofil:

Affaset kant (1)

OBS! Decor laminat leveres altid/kun med ret abs kant inkl. i prisen



Special bordkantprofil:

Tillæg for abs-, krydsfiner- og trækanter (2+3): 815 kr. bruttotillæg pr. plade.

- Rektangulære borde abs: Hjørner radius 2 (dvs. rette)
- Bådformede borde abs: Hjørner radius 50

Se standard abs- og trækantvarianter på farvekort bagerst.

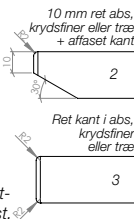

Standard kantlak:

Lakerede affasede kanter i samme farve som pladen - finerede plader samt laminat bøg, birk og eg dog med klar kantlak.

Du kan uden beregning vælge sort, hvid, lys grå eller antracit kantlak uafhængig af bordpladens farve (dog ikke på finerede plader).

Speciallakerede kanter:

3.280 kr. bruttotillæg pr. produktion uanset pladeantal. Husk at oplyse RAL farve.

Pladetykkelse:

22 mm mdf
22 mm møbelspån ved decor laminat
- altid med ret abs kant inkl. i prisen

Farver/finish bordplader:

Decor laminat: Bøg, Birk, Eg, Hvid, Lys grå, Antracit, Sort
Finer: Bøg, Birk, Eg
Laminat: Bøg, Birk, Eg, Hvid, Lys grå, Latte, Petrol, Antracit, Sort
Linoleum: Mushroom, Sandgrå, Lys grå, Mørk grå, Olive, Antracit, Sort
AFP laminat: Grafitgrå, Sort (AFP=Anti-Finger-Print)
Nanolaminat: Hvid, Sort

SWITCH SØJLER MED VINKELFOD

Støtler: Hvid, Alu, Krom, Sort eller Mix

Sargfarve: Sort

Fødder: Vinkelfod: L77,8xD4,7-7,6 cm
Vinkelfod v. D60-D70 borde: L50,8xD4,7-7,6 cm
Lige fod: L79,2xD4,7-7,6 cm

Søjler: Ø7 cm

Dobbelt flexramme: Tilpasset bordlængde 280-440 cm

Triple flexramme: Tilpasset bordlængde 480-640 cm

Stelhøjde: 72 cm inkl. bordplade.

Tillæg pr. krom fod: 160 kr.

Tillæg pr. krom søjle: 475 kr.

				Decor laminat Bøg, Birk, Eg, Hvid, Lys grå, Antracit, Sort	Finer Bøg, Birk, Eg Laminat Bøg, Birk, Hvid, Eg, Lys grå, Latte, Petrol, Antracit, Sort	Linoleum Mushroom, Sandgrå, Lys grå, Mørk grå, Olive, Antracit, Sort AFP laminat Grafitgrå, Sort	Nanolaminat Hvid, Sort Linoleum Ikke standardfarver
Rektangulære SWITCH konferenceborde							
				Leveres kun med ret abs kant inkl. i prisen.	Leveres med affaset kant som standard (1). Mod tillæg kan abs-, krydsfiner- eller trækant (2 eller 3) tilvælges (se priser og muligheder overst).		
	Dybde 60 cm	Længde 120 cm	5127	5.557	6.454	7.080	7.595
		Længde 140 cm	5128	5.683	6.600	7.267	7.851
		Længde 160 cm	5129	5.828	6.765	7.453	8.127
	Dybde 70 cm	Længde 120 cm	5184	5.692	6.600	7.267	7.851
		Længde 140 cm	5185	5.847	6.787	7.497	8.171
		Længde 160 cm	5186	6.017	6.955	7.724	8.489
		Længde 180 cm	5187	6.164	7.142	7.935	8.786
	Dybde 80 cm	Længde 120 cm	5100	5.849	6.765	7.453	8.127
		Længde 140 cm	5114	6.026	6.955	7.724	8.489
		Længde 160 cm	5101	6.215	7.162	7.976	8.828
		Længde 180 cm	5102	6.401	7.350	8.227	9.192
		Længde 200 cm	5103	6.589	7.560	8.477	9.553
Dybde 90 cm	Længde 180 cm	5117	6.610	7.580	8.518	9.596	
	Længde 200 cm	5118	6.787	7.808	8.791	9.998	
Dybde 100 cm	Længde 160 cm	5107	6.557	7.560	8.477	9.553	
	Længde 180 cm	5108	6.787	7.808	8.791	9.998	
	Længde 200 cm	5109	7.058	8.060	9.102	10.443	
	Længde 220 cm	5110	7.329	8.310	9.436	10.871	
Dybde 110 cm	Længde 160 cm	5195	7.820	8.656	9.726	10.935	
	Længde 180 cm	5196	8.070	9.033	10.171	11.521	
	Længde 200 cm	5197	8.255	9.387	10.613	12.083	
	Længde 220 cm	5198	8.372	9.740	11.031	12.668	
Tillæg for 2 krom fødder: 320,- kr. Tillæg for 2 krom søjler: 950,- kr.							
	Dybde 110 cm	Længde 280 cm	5154		14.421	16.215	18.309
		Længde 320 cm	5155		14.965	16.922	19.289
		Længde 360 cm	5156		15.545	17.632	20.266
		Længde 400 cm	5157		16.090	18.341	21.202
		Længde 440 cm	5158		16.633	19.008	22.178
Tillæg for 3 krom fødder: 480,- kr. Tillæg for 3 krom søjler: 1.425,- kr.							
	Dybde 110 cm	Længde 480 cm	51480R		22.181	25.117	28.662
		Længde 520 cm	51520R		22.619	25.685	29.369
		Længde 560 cm	51560R		23.430	26.685	30.830
		Længde 600 cm	51600R		23.870	27.246	31.532
		Længde 640 cm	51640R		24.247	27.752	32.298
Tillæg for 4 krom fødder: 640,- kr. Tillæg for 4 krom søjler: 1.900,- kr.							
OBS! - Husk at vælge Hvid, Alu, Sort, Krom eller Mix. - Kontakt kundeservice, hvis du ønsker konferenceborde længere end 640 cm.							
		**OBS! Ved konferenceborde bestående af 2 eller flere sammensatte plader i laminat bøg, birk eller eg garanteres der ikke for matching af de forskellige pladers åretegninger.					



Bådformedede SWITCH konferenceborde

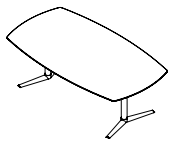

Dybde 110/90 cm	Længde 160 cm	5175
	Længde 180 cm	5176
	Længde 200 cm	5177
	Længde 220 cm	5178

Tillæg for 2 krom fødder: 320,- kr.
Tillæg for 2 krom søjler: 950,- kr.

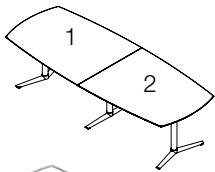

Dybde 110/90 cm	Længde 280 cm	5164
	Længde 320 cm	5165
	Længde 360 cm	5166
	Længde 400 cm	5167
	Længde 440 cm	5168

Tillæg for 3 krom fødder: 480,- kr.
Tillæg for 3 krom søjler: 1.425,- kr.

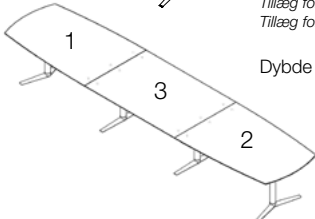

Dybde 110/90 cm	Længde 480 cm	51480K
	Længde 520 cm	51520K
	Længde 560 cm	51560K
	Længde 600 cm	51600K
	Længde 640 cm	51640K

Tillæg for 4 krom fødder: 640,- kr.
Tillæg for 4 krom søjler: 1.900,- kr.

OBS!

- Husk at vælge Hvid, Alu, Sort, Krom eller Mix.
- Kontakt kundeservice, hvis du ønsker konferenceborde længere end 640 cm.



****OBS!**

Ved konferenceborde bestående af 2 eller flere sammensatte plader i laminat bøg, birk eller eg garanteres der ikke for matchning af de forskellige pladers åretegninger.

Finer Bøg, Birk, Eg Laminat Bøg, Birk, Hvid, Eg, Lys grå, Latte, Petrol, Antracit, Sort	Linoleum Mushroom, Sandgrå, Lys grå, Mørk grå, Olive, Antracit, Sort AFP laminat Gråttgrå, Sort	Nanolaminat Hvid, Sort Linoleum Ikke standardfarver
Leveres med affaset kant som standard (1). Mod tillæg kan abs-, krydsfiner- eller trækant (2 eller 3) tilvælges (se priser og muligheder øverst).		
8.656	9.726	10.935
9.033	10.171	11.521
9.387	10.613	12.083
9.740	11.031	12.668
Laminat** Bøg, Birk, Eg, Hvid, Lys grå, Latte, Petrol, Antracit, Sort	Linoleum Mushroom, Sandgrå, Lys grå, Mørk grå, Olive, Antracit, Sort AFP laminat Gråttgrå, Sort	Nanolaminat Hvid, Sort Linoleum Ikke standardfarver
14.421	16.215	18.309
14.965	16.922	19.289
15.545	17.632	20.266
16.090	18.341	21.202
16.633	19.008	22.178
22.181	25.117	28.662
22.619	25.685	29.369
23.430	26.685	30.830
23.870	27.246	31.532
24.247	27.752	32.298

TILBEHØR til SWITCH rektangulære og bådformede konferenceborde

	Laminat (ensfarvet)	Linoleum	AFP laminat	Nanolaminat
Dobbelt kabelklap* hængslet i begge sider L48,7 x B9,6 cm	KG05			1.943
Kabelbakke L60 x B18,5/29,8 x H12 cm	BE860			Sort metal 764
Linoleumspleje	Monel			Andet 406
Universal laminat plejesæt	320300002			384
Universal laminatrens	300800015			511
Desinfektion til laminat	300800012			795
	300800029			305



SWITCH MEDIA konferenceborde

FUMAC
Design: Busk+Hertzog

Standard bordkantprofil:

Affaset kant (1)

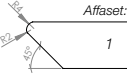

Special bordkantprofil:

Tillæg for abs-, krydsfiner- og trækanter (2+3): 815 kr. bruttotillæg pr. plade.

Se standard abs- og trækanter varianter på farvekort bagerst.

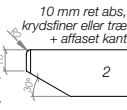

OBS! Stodabsorberende abs-kanter gør bordpladen yderligere stærk overfor slidage og slagskader fra f.eks. stolearmleer og bæltespænder.

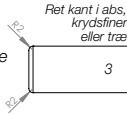

Standard kantlak:

Lakerede affasede kanter i samme farve som pladen - finerede plader samt laminat bøg, birk og eg dog med klar kantlak. Du kan uden beregning vælge sort, hvid, lys grå eller antracit kantlak uafhængig af bordpladens farve (dog ikke på finerede plader).

Speciallakerede kanter:

3.280 kr. bruttotillæg pr. produktion uanset pladeantal. Husk at oplyse RAL farve.

Pladetykkelse: 22 mm mdf

Farver/finish bordplader:

Finer: Bøg, Birk, Eg
Laminat: Bøg, Birk, Eg, Hvid, Lys grå, Latte, Petrol, Antracit, Sort
Linoleum: Mushroom, Sandgrå, Lys grå, Mørk grå, Olive, Antracit, Sort
AFP laminat: Grafitgrå, Sort (AFP=Anti-Finger-Print)
Nanolaminat: Hvid, Sort

SWITCH STEL

Stelfarve: Hvid, Alu, Krom, Sort eller Mix

Sargfarve: Sort

Fødder: Vinkelfod: L77,8xD4,7-7,6 cm
Lige fod: L79,2xD4,7-7,6 cm

Søjler: Ø7 cm

Dobbelt flexramme: Tilpasset bordlængde 280-440 cm



Stelhøjde: 72 cm inkl. bordplade samt mulighed for højdejustering på alle søjler på nær træsøjler.

Tillæg pr. krom fod: 160 kr.
Tillæg pr. krom søjle: 475 kr.

Vingeformet SWITCH MEDIA konferencebord

inkl. SWITCH stel Hvid, Alu, Sort, Krom* eller Mix

Finer Bøg, Birk, Eg Laminat Bøg, Birk, Hvid, Eg, Lys grå, Latte, Petrol, Antracit, Sort	Linoleum Mushroom, Sandgrå, Lys grå, Mørk grå, Olive, Antracit, Sort AFP laminat Grafitgrå, Sort	Nanolaminat Hvid, Sort Linoleum Ikke standardfarver
--	---	--

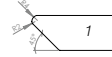
		
Leveres med affaset kant som standard (1). Mod tillæg kan abs-, krydsfiner- eller trækant (2 eller 3) tilvælges (se priser og muligheder overst).		

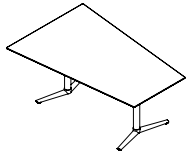

SWITCH MEDIA konferencebord med 1 plade og 2 søjler

Dybde 80/120 cm	Længde 140 cm	51140
	Længde 160 cm	51160
	Længde 180 cm	51180
	Længde 200 cm	51200
	Længde 220 cm	51220

*Tillæg for 2 krom fødder: 320,- kr.
Tillæg for 2 krom søjler: 950,- kr.

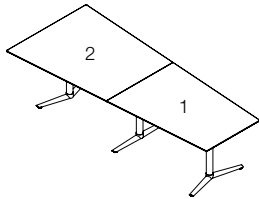

SWITCH MEDIA konferencebord med 2 plader og 3 søjler

Dybde 80/120 cm	Længde 280 cm	51280
	Længde 320 cm	51320
	Længde 360 cm	51360
	Længde 400 cm	51400
	Længde 440 cm	51440

*Tillæg for 3 krom fødder: 480,- kr.
Tillæg for 3 krom søjler: 1.425,- kr.

9.155	10.173	11.428
9.359	10.443	11.834
9.630	10.800	12.311
9.797	11.034	12.701
10.067	11.304	12.979

Laminat**
Bøg, Birk, Eg, Hvid,
Lys grå, Latte, Petrol,
Antracit, Sort

15.106	17.150	19.595
15.494	17.531	19.987
16.128	18.298	21.035
16.725	19.066	22.038
18.240	20.504	23.567

OBS!
- Husk at vælge Hvid, Alu, Sort, Krom eller Mix.

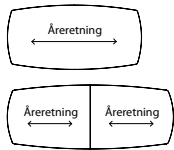

**OBS!
Ved konferenceborde bestående af 2 plader i laminat bøg, birk eller eg garanteres der ikke for matchning af pladernes åretegninger.

TILBEHØR til SWITCH MEDIA konferencebord

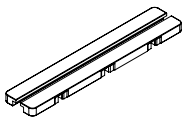
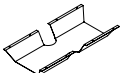
		Laminat (enfarvet) Linoleum AFP laminat Nanolaminat
	Dobbelt kabelklap* hængslet i begge sider L48,7 x B9,6 cm *Bemærk at kabelklapper IKKE tilbydes i finer eller laminater med træstruktur. Kabelklapper placeres altid centralt på det enkelte bord/den enkelte bordplade. Kabelklapper kan ikke placeres i samlingen. Priser er inkl. montering. Bemærk at kabelklapper ikke kan efterbestilles/eftermonteres.	KG05 1.943
	Kabelbakke L60 x B18,5/29,8 x H12 cm	BE860 Sort metal 764
Linoleumspleje	1 liter koncentreret Monel linoleumspleje (daglig pleje)	Monel 406
Universal laminat plejesæt	1 liter koncentreret Forbo linoleums cleaner (til genstridige pletter)	32030002 384
Universal laminatrens	250 ml laminatrens, laminatsvamp og en microfiberklud	300800015 511
Desinfektion til laminat	1 liter	300800012 795
	500 ml desinfektion med forstøver til laminat og nanolaminat	300800029 305



SWITCH MEDIA STRAIGHT konferenceborde

FUMAC
Design: Busk+Hertzog

Standard bordkantprofil:
Affaset kant (1)

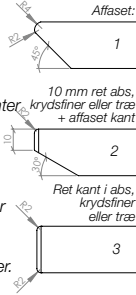

Special bordkantprofil:
Tillæg for abs-, krydsfiner- og trækanter (2+3): 815 kr. bruttotillæg pr. plade.

Se standard abs- og trækantvarianter på farvekort bagerst.

OBS! Støtdabsorberende abs-kanter gør bordpladen yderligere stærk overfor slitage og slagskader fra f.eks. stolearm læn og bæltespænder.

Standard kantlak:

Lakerede affasede kanter i samme farve som pladen - laminat bøg, birk og eg dog med klar kantlak. Du kan uden beregning vælge sort, hvid, lys grå eller antracit kantlak uafhængig af bordpladens farve.

Speciallakerede kanter:

3.280 kr. bruttotillæg pr. produktion uanset pladeantal. Husk at oplyse RAL farve.

Pladetykkelse: 22 mm mdf

Farver/finish bordplader:

Laminat: Bøg, Birk, Eg, Hvid, Lys grå, Latte, Petrol, Antracit, Sort
Linoleum: Mushroom, Sandgrå, Lys grå, Mørk grå, Olive, Antracit, Sort
AFP laminat: Grafitgrå, Sort (AFP=Anti-Finger-Print)
Nanolaminat: Hvid, Sort

SWITCH T-STEL

Stelfarve: Hvid, Alu, Krom*, Sort, Mix eller søjler i massiv eg klarlakeret
Sargfarve: Sort
Stelhøjde: Fast 73 cm inkl. plade
Søjler: Ø7 cm
Fødder: Hhvl. L79,2 og L52xD4,7-7,6 cm
Tillæg: Kabelklap. Kabelbakke. Husk at angive hvilket pladenr., kabelklappen skal monteres i.

*Tillæg pr. krom fod: 160 kr.

*Tillæg pr. krom søjle: 475 kr.

Vingeformet SWITCH MEDIA STRAIGHT konferencebord

inkl. SWITCH T-stel Hvid, Alu, Sort, Krom*, Mix eller søjler i massiv eg klarlakeret

Laminat
Bøg, Birk, Hvid, Eg, Lys grå, Latte, Petrol, Antracit, Sort
Linoleum
Mushroom, Sandgrå, Lys grå, Mørk grå, Olive, Antracit, Sort
AFP laminat
Grafitgrå, Sort
Nanolaminat
Hvid, Sort
Linoleum
Ikke standardfarver



Leveres med affaset kant som standard (1). Mod tillæg kan abs-, krydsfiner- eller trækant (2 eller 3) tilvælges (se priser og muligheder overst).

Konferencebord 250 cm
Max 4 stole med armlæn pr. langside
L250 x D105/147 cm **56250**

Konferencebord 375 cm
Max 6 stole med armlæn pr. langside
L375 x D105/170 cm **56375**

Konferencebord 500 cm
Max 8 stole med armlæn pr. langside
L500 x D105/192 cm **56500**

Konferencebord 625 cm
Max 10 stole med armlæn pr. langside
L625 x D105/214 cm **56625**

OBS!
SWITCH MEDIA STRAIGHT konferencebord med 5 plader er max bordstørrelse.

OBS!
- Husk at vælge Hvid, Alu, Sort, Krom*, Mix eller søjler i massiv eg klarlakeret.

*Tillæg pr. krom fod: 160,- kr.
Tillæg pr. krom søjle: 475,- kr.

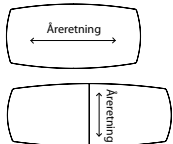

TILBEHØR til SWITCH MEDIA STRAIGHT konferencebord

		Laminat (ensfarvet)	Linoleum	AFP laminat	Nanolaminat
	Dobbelt kabelklap* hængslet i begge sider L48,7 x B9,6 cm *Bemærk at kabelklapper IKKE tilbydes i laminater med træstruktur. Kabelklapper placeres altid centralt på det enkelte bord/den enkelte bordplade. Kabelklapper kan ikke placeres i samlingen. Priser er inkl. montering. Bemærk at kabelklapper ikke kan efterbestilles/eftermonteres.	KG05			1.943
	Kabelbakke L60 x B18,5/29,8 x H12 cm	BE860			Sort metal 764
Linoleumspleje 1 liter koncentreret Monel linoleumspleje (daglig pleje) 1 liter koncentreret Forbo linoleums-cleaner (til genstridige pletter)	Monel 320300002			Andet 406	
Universal laminat plejesæt 250 ml laminatrens, laminatsvamp og en microfiberklud	300800015			511	
Universal laminatrens 1 liter	300800012			795	
Desinfektion til laminat 500 ml desinfektion med forstøver til laminat og nanolaminat	300800029			305	

SWITCH EXECUTIVE konferenceborde - bådformede **FUMAC**[®]

Design: Busk+Hertzog

Standard bordkantprofil:
Affaset kant (1)

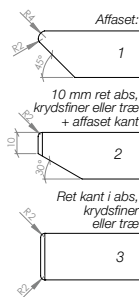

Special bordkantprofil:
Tillæg for abs-, krydsfiner- og trækanter (2+3):
815 kr. bruttotillæg pr. plade.

- Bådformede borde abs:
Hjørner radius 50

Se standard abs- og trækant-
varianter på farvekort bagerst.

Standard kantlak:

Lakerede affasede kanter i samme farve som pladen - laminat bøg, birk og eg dog med klar kantlak. Du kan uden beregning vælge sort, hvid, lys grå eller antracit kantlak uafhængig af bordpladens farve.

Speciallakerede kanter:

3.280 kr. bruttotillæg pr. produktion uanset pladeantal. Husk at oplyse RAL farve.

Pladetykkelse: 22 mm mdf

Farver/finish bordplader:

Finer: Bøg, Birk, Eg
Laminat: Bøg, Birk, Eg, Hvid, Lys grå, Latte, Petrol, Antracit, Sort
Linoleum: Mushroom, Sandgrå, Lys grå, Mørk grå, Olive, Antracit, Sort
AFP laminat: Grafitgrå, Sort (AFP=Anti-Finger-Print)
Nanolaminat: Hvid, Sort

SWITCH EXECUTIVE SHAKERSTEL

Stelfarve: Hvid, Alu, Sort, Krom*, Mix eller søjler i massiv eg klarlakeret
Stelhøjde: Fast 73 cm inkl. plade
Søjler: Ø5 cm
Fødder: L95, 6x4,1-5,6 cm





Tillæg: Kabelklap, Kabelbakke.
Husk at angive hvilket pladenummer kabelklappen skal monteres i.

*Tillæg pr. krom fod: 810 kr.
*Tillæg pr. krom søjlesæt: 1.050 kr.

Bådformet SWITCH EXECUTIVE konferencebord inkl. SWITCH EXECUTIVE Shakerstel Hvid, Alu, Sort, Krom, Mix eller søjler i massiv eg klarlakeret

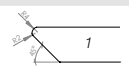
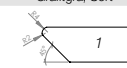
					Finer	Linoleum	Nanolaminat		
					Bøg, Birk, Eg Laminat Bøg, Birk, Hvid, Eg, Lys grå, Latte, Petrol, Antracit, Sort	Mushroom, Sandgrå, Lys grå, Mørk grå, Olive, Antracit, Sort AFP laminat Grafitgrå, Sort	Hvid, Sort Linoleum Ikke standardfarver		
Leveres med affaset kant som standard (1). Mod tillæg kan abs-, krydsfiner- eller trækant (2 eller 3) tilvælges (se priser og muligheder overst).									
	Længde 160 cm	Dybde 100/80 cm	52-1610	9.745	10.752	11.919			
		Dybde 110/90 cm	52-1611	9.996	11.028	12.225			
		Dybde 120/100 cm	52-1612	10.345	11.415	12.653			
	Længde 180 cm	Dybde 100/80 cm	52-1810	10.175	11.243	12.542			
		Dybde 110/90 cm	52-1811	10.434	11.530	12.865			
		Dybde 120/100 cm	52-1812	10.801	11.934	13.315			
	Længde 200 cm	Dybde 100/80 cm	52-2010	10.570	11.723	13.136			
		Dybde 110/90 cm	52-2011	10.842	12.023	13.469			
		Dybde 120/100 cm	52-2012	11.222	12.444	13.945			
	Længde 220 cm	Dybde 100/80 cm	52-2210	10.970	12.181	13.739			
		Dybde 110/90 cm	52-2211	11.252	12.493	14.090			
		Dybde 120/100 cm	52-2212	11.646	12.930	14.583			
*Tillæg for 2 krom fødder: 1.620 kr. Tillæg for 2 krom søjlesæt: 2.100 kr.				Laminat** Bøg, Birk, Eg, Hvid, Lys grå, Latte, Petrol, Antracit, Sort	Linoleum Mushroom, Sandgrå, Lys grå, Mørk grå, Olive, Antracit, Sort AFP laminat Grafitgrå, Sort	Nanolaminat Hvid, Sort Linoleum Ikke standardfarver			
	Længde 280 cm	Dybde 100/80 cm	52-2810				16.242	17.928	19.941
		Dybde 110/90 cm	52-2811				16.656	18.387	20.453
		Dybde 120/100 cm	52-2812				17.242	19.029	21.170
	Længde 320 cm	Dybde 100/80 cm	52-3210				16.851	18.693	20.964
		Dybde 110/90 cm	52-3211				17.286	19.173	21.503
		Dybde 120/100 cm	52-3212				17.890	19.842	22.255
	Længde 360 cm	Dybde 100/80 cm	52-3610				17.508	19.467	21.993
		Dybde 110/90 cm	52-3611				17.955	19.965	22.559
		Dybde 120/100 cm	52-3612				18.586	20.663	23.347
	Længde 400 cm	Dybde 100/80 cm	52-4010				18.121	20.237	22.977
		Dybde 110/90 cm	52-4011				18.586	20.752	23.565
		Dybde 120/100 cm	52-4012	19.235	21.478	24.392			
	Længde 440 cm	Dybde 100/80 cm	52-4410	18.735	20.963	23.996			
		Dybde 110/90 cm	52-4411	19.213	21.500	24.612			
		Dybde 120/100 cm	52-4412	19.888	22.251	25.474			
*Tillæg for 3 krom fødder: 2.430 kr. Tillæg for 3 krom søjlesæt: 3.150 kr.				Det er ikke muligt at efterbestille ekstra plader/stel til ovenstående varen.					
<p>OBS! Husk at vælge Hvid, Alu, Sort, Krom, Mix eller søjler i massiv eg klarlakeret</p> <p>**OBS! Ved konferenceborde bestående af 2 eller flere plader i laminat bøg, birk eller eg garanteres der ikke for matchning af pladernes åretegninger.</p>									

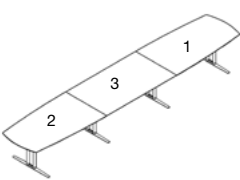
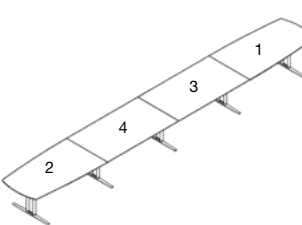
Bådformede SWITCH EXECUTIVE konferencebord inkl. SWITCH EXECUTIVE Shakerstel Hvid, Alu, Sort, Krom, Mix eller søjler i massiv eg klarlakeret

				Laminat** Bøg, Birk, Eg, Hvid, Lys grå, Latte, Petrol, Antracit, Sort	Linoleum Mushroom, Sandgrå, Lys grå, Mørk grå, Olive, Antracit, Sort AFP laminat Grafitgrå, Sort	Nanolaminat Hvid, Sort Linoleum Ikke standardfarver
						
				Leveres med affaset kant som standard (1). Mod tillæg kan abs-, krydsfiner- eller trækant (2 eller 3) tilvælges (se priser og muligheder overst).		
	Længde 480 cm	Dybde 100/80 cm	52-4810	24.814	27.575	30.975
		Dybde 110/90 cm	52-4811	25.451	28.281	31.769
		Dybde 120/100 cm	52-4812	26.343	29.272	32.882
	Længde 520 cm	Dybde 100/80 cm	52-5210	25.427	28.340	31.997
		Dybde 110/90 cm	52-5211	26.081	29.067	32.818
		Dybde 120/100 cm	52-5212	26.990	30.083	33.965
	Længde 560 cm	Dybde 100/80 cm	52-5610	26.084	29.114	33.026
		Dybde 110/90 cm	52-5611	26.750	29.859	33.872
		Dybde 120/100 cm	52-5612	27.687	30.906	35.057
Længde 600 cm	Dybde 100/80 cm	52-6010	26.696	29.882	34.007	
	Dybde 110/90 cm	52-6011	27.381	30.648	34.880	
	Dybde 120/100 cm	52-6012	28.340	31.719	36.100	
Længde 640 cm	Dybde 100/80 cm	52-6410	27.306	30.609	35.032	
	Dybde 110/90 cm	52-6411	28.009	31.394	35.930	
	Dybde 120/100 cm	52-6412	28.989	32.491	37.187	
*Tillæg for 4 krom fødder: 3.240 kr. Tillæg for 4 krom søjlesæt: 4.200 kr.						
	Længde 680 cm	Dybde 100/80 cm	52-6810	33.388	37.221	42.007
		Dybde 110/90 cm	52-6811	34.246	38.175	43.084
		Dybde 120/100 cm	52-6812	35.444	38.694	44.592
	Længde 720 cm	Dybde 100/80 cm	52-7210	33.999	37.986	43.030
		Dybde 110/90 cm	52-7211	34.871	38.961	44.134
		Dybde 120/100 cm	52-7212	36.092	40.324	45.678
	Længde 760 cm	Dybde 100/80 cm	52-7610	34.655	38.761	44.061
		Dybde 110/90 cm	52-7611	35.545	39.754	45.188
		Dybde 120/100 cm	52-7612	36.789	41.146	46.769
Længde 800 cm	Dybde 100/80 cm	52-8010	35.271	39.529	45.042	
	Dybde 110/90 cm	52-8011	36.174	40.543	46.196	
	Dybde 120/100 cm	52-8012	37.440	41.960	47.813	
Længde 840 cm	Dybde 100/80 cm	52-8410	35.881	40.257	46.064	
	Dybde 110/90 cm	52-8411	36.803	41.287	47.246	
	Dybde 120/100 cm	52-8412	38.089	42.734	48.899	
*Tillæg for 5 krom fødder: 4.050 kr. Tillæg for 5 krom søjlesæt: 5.250 kr.						
Det er ikke muligt at efterbestille ekstra plader/stel til ovenstående varenr.						
OBS! Husk at vælge Hvid, Alu, Sort, Krom, Mix eller søjler i massiv eg klarlakeret						
**OBS! Ved konferenceborde bestående af 2 eller flere plader i laminat bøg, birk eller eg garanteres der ikke for matchning af pladernes åretegninger.						
						

TILBEHØR til SWITCH EXECUTIVE bådformede konferenceborde

		Laminat (ensfarvet)	Linoleum	AFP laminat	Nanolaminat
	Dobbelt kabelklap* hængslet i begge sider L48,7 x B9,6 cm	KG05			1.943
	*Bemærk at kabelklapper IKKE tilbydes i finer eller laminater med træstruktur. Kabelklapper placeres altid centralt på det enkelte bord/den enkelte bordplade. Kabelklapper kan ikke placeres i samlingen. Priser er inkl. montering. Bemærk at kabelklapper ikke kan efterbestilles/eftermonteres.				
	Kabelbakke L60 x B18,5/29,8 x H12 cm	BE860			Sort metal 764
	1 liter koncentreret Monel linoleumspleje (daglig pleje)	Monel			Andet 406
	1 liter koncentreret Forbo linoleums-cleaner (til genstridige pletter)	320300002			384
	250 ml laminatrens, laminatsvamp og en microfiberklud	300800015			511
	1 liter	300800012			795
500 ml desinfektion med forstøver til laminat og nanolaminat	300800029			305	



SWITCH EXECUTIVE konferenceborde - bådformede

FUMAC
Design: Busk+Hertzog

Standard bordkantprofil:
Affaset kant (1)

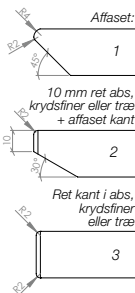

Special bordkantprofil:
Tillæg for abs-, krydsfiner- og trækanter (2+3):
815 kr. bruttotillæg pr. plade.

- Bådformede borde abs:
Hjørner radius 50

Se standard abs- og trækant-varianten på farvekort bagerst.

Standard kantlak:

Lakerede affasede kanter i samme farve som pladen - laminat bøg, birk og eg dog med klar kantlak. Du kan uden beregning vælge sort, hvid, lys grå eller antracit kantlak uafhængig af bordpladens farve.

Speciallakerede kanter:

3.280 kr. bruttotillæg pr. produktion uanset pladeantal. Husk at oplyse RAL farve.

Pladetykkelse: 22 mm mdf

Farver/finish bordplader:

Laminat: Bøg, Birk, Eg, Hvid, Lys grå, Latte, Petrol, Antracit, Sort
Linoleum: Mushroom, Sandgrå, Lys grå, Mørk grå, Olive, Antracit, Sort
AFP laminat: Grafitgrå, Sort (AFP=Anti-Finger-Print)
Nanolaminat: Hvid, Sort

SWITCH EXECUTIVE SHAKERSTEL

Stelfarve: Hvid, Alu, Sort, Krom*, Mix eller søjler i massiv eg klarlakeret
Sargfarve: Sort
Stelhøjde: Fast 73 cm inkl. plade
Søjler: Ø5 cm
Fodder: L95,6x4,1-5,6 cm
Tillæg: Kabelklap. Kabelbakke.
Husk at angive hvilket pladen. kabelklappen skal monteres i.
*Tillæg pr. krom fod: 810 kr.
*Tillæg pr. krom søjlesæt: 1.050 kr.

Bådformet SWITCH EXECUTIVE konferencebord inkl. SWITCH EXECUTIVE Shakerstel Hvid, Alu, Sort, Krom, Mix eller søjler i massiv eg klarlakeret

	Laminat Bøg, Birk, Eg, Hvid, Lys grå, Latte, Petrol, Antracit, Sort	Linoleum Mushroom, Sandgrå, Lys grå, Mørk grå, Olive, Antracit, Sort AFP laminat Grafitgrå, Sort	Nanolaminat Hvid, Sort Linoleum Ikke standardfarver	Leveres med affaset kant som standard (1). Mod tillæg kan abs-, krydsfiner- eller trækant (2 eller 3) tilvælges (se priser og muligheder overst).		
				1	1	1
<p>Længde 250 cm</p> <p>Dybde 130/110 cm 52250130 Dybde 140/120 cm 52250140 Dybde 150/130 cm 52250150</p> <p>Max 4 stole med armlæn pr. langside Det er ikke muligt at efterbestille ekstra plader/stel til ovenstående varenr. *Tillæg for 2 krom fodder: 1.620 kr. Tillæg for 2 krom søjlesæt: 2.100 kr.</p>				17.203	20.557	23.557
				17.438	21.029	24.238
				17.677	21.503	24.922
<p>Længde 375 cm</p> <p>Dybde 130/110 cm 52375130 Dybde 140/120 cm 52375140 Dybde 150/130 cm 52375150</p> <p>Max 6 stole med armlæn pr. langside *Tillæg for 3 krom fodder: 2.430 kr. Tillæg for 3 krom søjlesæt: 3.150 kr.</p>				25.974	31.093	35.597
				26.320	31.844	36.665
				26.663	32.597	37.733
<p>Længde 500 cm</p> <p>Dybde 130/110 cm 52500130 Dybde 140/120 cm 52500140 Dybde 150/130 cm 52500150</p> <p>Max 8 stole med armlæn pr. langside *Tillæg for 4 krom fodder: 3.240 kr. Tillæg for 4 krom søjlesæt: 4.200 kr.</p>				34.663	41.501	47.508
				35.137	42.488	48.915
				35.608	43.478	50.327
<p>Længde 625 cm</p> <p>Dybde 130/110 cm 52625130 Dybde 140/120 cm 52625140 Dybde 150/130 cm 52625150</p> <p>Max 10 stole med armlæn pr. langside *Tillæg for 5 krom fodder: 4.050 kr. Tillæg for 5 krom søjlesæt: 5.250 kr.</p>				43.779	52.380	59.899
				44.384	53.629	61.674
				44.984	54.875	63.445
<p>Bemærk at du kan bygge videre i det uendelige på dit SWITCH EXECUTIVE konferencebord ved at bestille lige så mange ekstra plader inkl. stel og sarg, du ønsker.</p> <p>Ekstra plade inkl. SWITCH Shaker stel og sarg - husk at vælge Hvid, Alu, Sort, Krom, Mix eller søjler i massiv eg klarlakeret</p>						
<p>Længde 125 cm</p> <p>Dybde 130 cm JA9852-130 + 52125S 8.801 Dybde 140 cm JA9852-140 + 52125S 8.960 Dybde 150 cm JA9852-150 + 52125S 9.098</p>				8.801	9.688	10.735
				8.960	9.865	11.016
				9.098	10.062	11.277
<p>OBS! Husk at vælge Hvid, Alu, Sort, Krom, Mix eller søjler i massiv eg klarlakeret</p>						

TILBEHØR til SWITCH EXECUTIVE bådformede konferenceborde

	Laminat (ensfarvet)	Linoleum	AFP laminat	Nanolaminat	
<p>Dobbelt kabelklap* hængslet i begge sider L48,7 x B9,6 cm KG05</p> <p>*Bemærk at kabelklapper IKKE tilbydes i laminater med træstruktur. Kabelklapper placeres altid centralt på det enkelte bord/den enkelte bordplade. Kabelklapper kan ikke placeres i samlingen. Priser er inkl. montering. Bemærk at kabelklapper ikke kan efterbestilles/eftermonteres.</p>				1.943	
	<p>Kabelbakke L60 x B18,5/29,8 x H12 cm BE860</p>				Sort metal 764
<p>Linoleumspleje</p> <p>Universal laminat plejesæt</p> <p>Universal laminatrens</p> <p>Desinfektion til laminat</p>		1 liter koncentreret Monel linoleumspleje (daglig pleje) Monel 320300002 406	1 liter koncentreret Forbo linoleums-cleaner (til genstridige pletter) 320300002 384	250 ml laminatrens, laminatsvamp og en microfiberklud 300800015 511	1 liter 300800012 795

SWITCH EXECUTIVE konferenceborde - rektangulære

FUMAC
Design: Busk+Hertzog

Standard bordkantprofil:
Affaset kant (1)



Special bordkantprofil:
Tillæg for abs-, krydsfiner- og trækanter (2+3):
815 kr. bruttotillæg pr. plade.

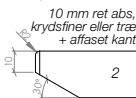

- Bådformede borde abs:
Hjørner radius 50



Se standard abs- og trækant-
varianter på farvekort bagerst.

Standard kantlak:

Lakerede affasede kanter i samme farve som pladen - laminat bøg, birk og eg dog med klar kantlak. Du kan uden beregning vælge sort, hvid, lys grå eller antracit kantlak uafhængig af bordpladens farve.

Speciallakerede kanter:

3.280 kr. bruttotillæg pr. produktion uanset pladeantal. Husk at oplyse RAL farve.

Pladetykkelse: 22 mm mdf

Farver/finish bordplader:

Finer: Bøg, Birk, Eg
Laminat: Bøg, Birk, Eg, Hvid, Lys grå, Latte, Petrol, Antracit, Sort
Linoleum: Mushroom, Sandgrå, Lys grå, Mørk grå, Olive, Antracit, Sort
AFP laminat: Grafitgrå, Sort (AFP=Anti-Finger-Print)
Nanolaminat: Hvid, Sort

SWITCH EXECUTIVE SHAKERSTEL





Stelfarve: Hvid, Alu, Sort, Krom*, Mix eller søjler i massiv eg klarlakeret
Stelhøjde: Fast 73 cm inkl. plade
Søjler: Ø5 cm
Fødder: L95,6x4,1-5,6 cm

Tillæg: Kabelklap, Kabelbakke.
Husk at angive hvilket pladen, kabelklappen skal monteres i.
*Tillæg pr. krom fod: 810 kr.
*Tillæg pr. krom søjlesæt: 1.050 kr.

Rektangulært SWITCH EXECUTIVE konferencebord inkl. SWITCH EXECUTIVE Shakerstel Hvid, Alu, Sort, Krom, Mix eller søjler i massiv eg klarlakeret

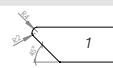
				Finer Bøg, Birk, Eg Laminat Bøg, Birk, Hvid, Eg, Lys grå, Latte, Petrol, Antracit, Sort	Linoleum Mushroom, Sandgrå, Lys grå, Mørk grå, Olive, Antracit, Sort AFP laminat Grafitgrå, Sort	Nanolaminat Hvid, Sort Linoleum Ikke standardfarver
				Leveres med affaset kant som standard (1). Mod tillæg kan abs-, krydsfiner- eller trækant (2 eller 3) tilvælges (se priser og muligheder overst).		
	Længde 160 cm	Dybde 100 cm	54-1610	9.745	10.752	11.919
		Dybde 110 cm	54-1611	9.996	11.028	12.225
		Dybde 120 cm	54-1612	10.345	11.415	12.653
	Længde 180 cm	Dybde 100 cm	54-1810	10.175	11.243	12.542
		Dybde 110 cm	54-1811	10.434	11.530	12.865
		Dybde 120 cm	54-1812	10.801	11.934	13.315
	Længde 200 cm	Dybde 100 cm	54-2010	10.570	11.723	13.136
		Dybde 110 cm	54-2011	10.842	12.023	13.469
		Dybde 120 cm	54-2012	11.222	12.444	13.945
	Længde 220 cm	Dybde 100 cm	54-2210	10.970	12.181	13.739
		Dybde 110 cm	54-2211	11.252	12.493	14.090
		Dybde 120 cm	54-2212	11.646	12.930	14.583
*Tillæg for 2 krom fødder: 1.620 kr. Tillæg for 2 krom søjlesæt: 2.100 kr.						
	Længde 280 cm	Dybde 100 cm	54-2810	16.242	17.928	19.941
		Dybde 110 cm	54-2811	16.656	18.387	20.453
		Dybde 120 cm	54-2812	17.242	19.029	21.170
	Længde 320 cm	Dybde 100 cm	54-3210	16.851	18.693	20.964
		Dybde 110 cm	54-3211	17.286	19.173	21.503
		Dybde 120 cm	54-3212	17.890	19.842	22.255
	Længde 360 cm	Dybde 100 cm	54-3610	17.508	19.467	21.993
		Dybde 110 cm	54-3611	17.955	19.965	22.559
		Dybde 120 cm	54-3612	18.586	20.663	23.347
	Længde 400 cm	Dybde 100 cm	54-4010	18.121	20.237	22.977
		Dybde 110 cm	54-4011	18.586	20.752	23.565
		Dybde 120 cm	54-4012	19.235	21.478	24.392
Længde 440 cm	Dybde 100 cm	54-4410	18.735	20.963	23.996	
	Dybde 110 cm	54-4411	19.213	21.500	24.612	
	Dybde 120 cm	54-4412	19.888	22.251	25.474	
*Tillæg for 3 krom fødder: 2.430 kr. Tillæg for 3 krom søjlesæt: 3.150 kr.						
Det er ikke muligt at efterbestille ekstra plader/stel til ovenstående varenr.						
OBS! Husk at vælge Hvid, Alu, Sort, Krom, Mix eller søjler i massiv eg klarlakeret						
**OBS! Ved konferenceborde bestående af 2 eller flere plader i laminat bøg, birk eller eg garanteres der ikke for matchning af pladernes åretegninger.						

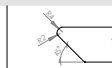
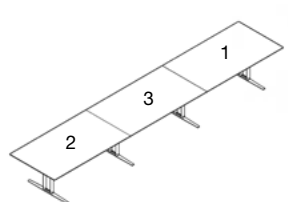
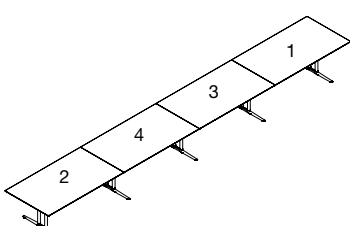
Rektangulært SWITCH EXECUTIVE konferencebord inkl. SWITCH EXECUTIVE Shakerstel Hvid, Alu, Sort, Krom, Mix eller søjler i massiv eg klarlakeret

				Laminat Bøg, Birk, Eg, Hvid, Lys grå, Latte, Petrol, Antracit, Sort	Linoleum Mushroom, Sandgrå, Lys grå, Mørk grå, Olive, Antracit, Sort AFP laminat Grafitgrå, Sort	Nanolaminat Hvid, Sort Linoleum Ikke standardfarver
						
				Leveres med affaset kant som standard (1). Mod tillæg kan abs-, krydsfiner- eller trækant (2 eller 3) tilvælges (se priser og muligheder overst).		
	Længde 480 cm	Dybde 100 cm	54-4810	24.814	27.575	30.975
		Dybde 110 cm	54-4811	25.451	28.281	31.769
		Dybde 120 cm	54-4812	26.343	29.272	32.882
	Længde 520 cm	Dybde 100 cm	54-5210	25.427	28.340	31.997
		Dybde 110 cm	54-5211	26.081	29.067	32.818
		Dybde 120 cm	54-5212	26.990	30.083	33.965
	Længde 560 cm	Dybde 100 cm	54-5610	26.084	29.114	33.026
		Dybde 110 cm	54-5611	26.750	29.859	33.872
		Dybde 120 cm	54-5612	27.687	30.906	35.057
	Længde 600 cm	Dybde 100 cm	54-6010	26.696	29.882	34.007
		Dybde 110 cm	54-6011	27.381	30.648	34.880
		Dybde 120 cm	54-6012	28.340	31.719	36.100
Længde 640 cm	Dybde 100 cm	54-6410	27.306	30.609	35.032	
	Dybde 110 cm	54-6411	28.009	31.394	35.930	
	Dybde 120 cm	54-6412	28.989	32.491	37.187	
*Tillæg for 4 krom fødder: 3.240 kr. Tillæg for 4 krom søjlesæt: 4.200 kr.						
	Længde 680 cm	Dybde 100 cm	54-6810	33.388	37.221	42.007
		Dybde 110 cm	54-6811	34.246	38.175	43.084
		Dybde 120 cm	54-6812	35.444	38.694	44.592
	Længde 720 cm	Dybde 100 cm	54-7210	33.999	37.986	43.030
		Dybde 110 cm	54-7211	34.871	38.961	44.134
		Dybde 120 cm	54-7212	36.092	40.324	45.678
	Længde 760 cm	Dybde 100 cm	54-7610	34.655	38.761	44.061
		Dybde 110 cm	54-7611	35.545	39.754	45.188
		Dybde 120 cm	54-7612	36.789	41.146	46.769
	Længde 800 cm	Dybde 100 cm	54-8010	35.271	39.529	45.042
		Dybde 110 cm	54-8011	36.174	40.543	46.196
		Dybde 120 cm	54-8012	37.440	41.960	47.813
Længde 840 cm	Dybde 100 cm	54-8410	35.881	40.257	46.064	
	Dybde 110 cm	54-8411	36.803	41.287	47.246	
	Dybde 120 cm	54-8412	38.089	42.734	48.899	
*Tillæg for 5 krom fødder: 4.050 kr. Tillæg for 5 krom søjlesæt: 5.250 kr.						
Det er ikke muligt at efterbestille ekstra plader/stel til ovenstående varen.						
OBS! Husk at vælge Hvid, Alu, Sort, Krom, Mix eller søjler i massiv eg klarlakeret						
OBS! Ved konferenceborde bestående af 2 eller flere plader i laminat bøg, birk eller eg garanteres der ikke for matchning af pladernes åretegninger.						
						

TILBEHØR til SWITCH EXECUTIVE rektangulære konferenceborde

		Laminat (ensfarvet)	Linoleum	AFP laminat	Nanolaminat
	Dobbelt kabelklap* hængslet i begge sider L48,7 x B9,6 cm		KG05		1.943
	*Bemærk at kabelklapper IKKE tilbydes i finer eller laminater med træstruktur. Kabelklapper placeres altid centralt på det enkelte bord/den enkelte bordplade. Kabelklapper kan ikke placeres i samlingen. Priser er inkl. montering. Bemærk at kabelklapper ikke kan efterbestilles/eftermonteres.				
	Kabelbakke L60 x B18,5/29,8 x H12 cm		BE860		Sort metal 764
	Linoleumspleje	1 liter koncentreret Monel linoleumspleje (daglig pleje)	Monel		Andet 406
	Universal laminat plejesæt	1 liter koncentreret Forbo linoleums-cleaner (til genstridige pletter)	320300002		384
	Universal laminatrens	250 ml laminatrens, laminatsvamp og en microfiberklud	300800015		511
	Desinfektion til laminat	1 liter	300800012		795
	500 ml desinfektion med forstøver til laminat og nanolaminat	300800029		305	



SWITCH EXECUTIVE konferenceborde - rektangulære

FUMAC®
Design: Busk+Hertzog

Standard bordkantprofil:
Affaset kant (1)

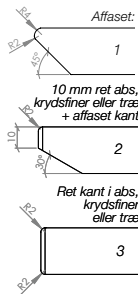

Special bordkantprofil:
Tillæg for abs-, krydsfiner- og trækanter (2+3):
815 kr. bruttotillæg pr. plade.

- Rektangulære borde abs:
Hjørner radius 2 (dvs. rette)

Se standard abs- og trækant-varianten på farvekortet bagerst.

Standard kantlak:

Lakerede affasede kanter i samme farve som pladen - laminat bøg, birk og eg dog med klar kantlak. Du kan uden beregning vælge sort, hvid, lys grå eller antracit kantlak uafhængigt af bordpladens farve.

Speciallakerede kanter:

3.280 kr. bruttotillæg pr. produktion uanset pladeantal. Husk at oplyse RAL farve.

Pladetykkelse: 22 mm mdf

Farver/finish bordplader:

Laminat: Bøg, Birk, Eg, Hvid, Lys grå, Latte, Petrol, Antracit, Sort
Linoleum: Mushroom, Sandgrå, Lys grå, Mørk grå, Olive, Antracit, Sort
AFP laminat: Grafitgrå, Sort (AFP=Anti-Finger-Print)
Nanolaminat: Hvid, Sort

SWITCH EXECUTIVE SHAKERSTEL

Stelfarve: Hvid, Alu, Sort, Krom*, Mix eller søjler i massiv eg klartlakeret
Stelhøjde: Fast 73 cm inkl. plade
Søjler: Ø5 cm
Fødder: L95,6x4,1-5,6 cm
Tillæg: Kabelklap. Kabelbakke.
Husk at angive hvilket pladen. kabelklappen skal monteres i.
*Tillæg pr. krom fod: 810 kr.
*Tillæg pr. krom søjlesæt: 1.050 kr.

	Laminat Bøg, Birk, Eg, Hvid, Lys grå, Latte, Petrol, Antracit, Sort	Linoleum Mushroom, Sandgrå, Lys grå, Mørk grå, Olive, Antracit, Sort	AFP laminat Grafitgrå, Sort	Nanolaminat Hvid, Sort Linoleum Ikke standardfarver
	17.203	20.557		23.557
Længde 250 cm				
Dybde 130 cm				
Dybde 140 cm	17.438	21.029		24.238
Dybde 150 cm	17.677	21.503		24.922
Max 4 stole med armlæn pr. langside Det er ikke muligt at efterbestille ekstra plader/stel til ovenstående varenr. *Tillæg for 2 krom fødder: 1.620 kr. Tillæg for 2 krom søjlesæt: 2.100 kr.				
	25.974	31.093		35.597
Længde 375 cm				
Dybde 130 cm				
Dybde 140 cm	26.320	31.844		36.665
Dybde 150 cm	26.663	32.597		37.733
Max 6 stole med armlæn pr. langside *Tillæg for 3 krom fødder: 2.430 kr. Tillæg for 3 krom søjlesæt: 3.150 kr.				
	34.663	41.501		47.508
Længde 500 cm				
Dybde 130 cm				
Dybde 140 cm	35.137	42.488		48.915
Dybde 150 cm	35.608	43.478		50.327
Max 8 stole med armlæn pr. langside *Tillæg for 4 krom fødder: 3.240 kr. Tillæg for 4 krom søjlesæt: 4.200 kr.				
	43.779	52.380		59.899
Længde 625 cm				
Dybde 130 cm				
Dybde 140 cm	44.384	53.629		61.674
Dybde 150 cm	44.984	54.875		63.445
Max 10 stole med armlæn pr. langside *Tillæg for 5 krom fødder: 4.050 kr. Tillæg for 5 krom søjlesæt: 5.250 kr.				
	8.801	9.688		10.735
Længde 125 cm				
Dybde 130 cm				
Dybde 140 cm	8.960	9.865		11.016
Dybde 150 cm	9.098	10.062		11.277
JA9852-130 + 52125S JA9852-140 + 52125S JA9852-150 + 52125S				

Leveres med affaset kant som standard (1). Mod tillæg kan abs-, krydsfiner- eller trækant (2 eller 3) tilvælges (se priser og muligheder overst).

Bemærk at du kan bygge videre i det uendelige på dit SWITCH EXECUTIVE konferencebord ved at bestille lige så mange ekstra plader inkl. stel og sarg, du ønsker.

Ekstra plade inkl. SWITCH Shaker stel og sarg - husk at vælge Hvid, Alu, Sort, Krom, Mix eller søjler i massiv eg klartlakeret

OBS!
Husk at vælge Hvid, Alu, Sort, Krom, Mix eller søjler i massiv eg klartlakeret.

TILBEHØR til SWITCH EXECUTIVE rektangulære konferenceborde

	Laminat (ensfarvet)	Linoleum	AFP laminat	Nanolaminat
Dobbelt kabelklap* hængslet i begge sider L48,7 x B9,6 cm *Bemærk at kabelklapper IKKE tilbydes i laminater med træstruktur. Kabelklapper placeres altid centralt på det enkelte bord/den enkelte bordplade. Kabelklapper kan ikke placeres i samlingen. Priser er inkl. montering. Bemærk at kabelklapper ikke kan efterbestilles/eftermonteres.	KG05			1.943
Kabelbakke L60 x B18,5/29,8 x H12 cm	BE860			Sort metal 764
Linoleumspleje	Monel			Andet 406
Universal laminat plejesæt	320300002			384
Universal laminatrens	300800015			511
Desinfektion til laminat	300800012			795
	300800029			305

SWITCH møde-/cafeborde - lave og høje

FUMAC
Design: Busk+Hertzog

Standard bordkantprofil:
Affaset kant (1)

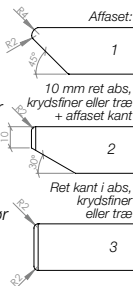

Special bordkantprofil:
Tillæg for abs-, krydsfiner- og trækanter (2+3): 815 kr. bruttotillæg pr. plade.

Se standard abs- og trækanter varianter på farvekortet bagerst.

OBS! Støtdabsorberende abs-kanter gør bordpladen yderligere stærk overfor slitage og slagskader fra f.eks. stolearm læn og bæltespænder.

Standard kantlak:

Lakerede affasede kanter i samme farve som pladen - finerede plader samt laminat bøg, birk og eg dog med klar kantlak. Du kan uden beregning vælge sort, hvid, lys grå eller antracit kantlak uafhængig af bordpladens farve (dog ikke på finerede plader).

Speciellakerede kanter:

3.280 kr. bruttotillæg pr. produktion uanset pladeantal. Husk at oplyse RAL farve.

Pladetykkelse: 22 mm mdf

Farver/finish bordplader:

Finer: Bøg, Birk, Eg
Laminat: Bøg, Birk, Eg, Hvid, Lys grå, Latte, Petrol, Antracit, Sort
Linoleum: Mushroom, Sandgrå, Lys grå, Mørk grå, Olive, Antracit, Sort
AFP laminat: Grafitgrå, Sort (AFP=Anti-Finger-Print)
Nanolaminat: Hvid, Sort

SWITCH STEL

Stelfarve: Hvid, Alu, Krom*, Sort samt Mix
Sargfarve: Sort
Stelhøjde: 56, 73 og 111 cm inkl. plader
Søjle: Ø7 cm

			<table border="1"> <tr> <th>Finer Bøg, Birk, Eg</th> <th>Linoleum Mushroom, Sandgrå, Lys grå, Mørk grå, Olive, Antracit, Sort</th> <th>Nanolaminat Hvid, Sort</th> </tr> <tr> <th>Laminat Bøg, Birk, Eg, Hvid, Lys grå, Latte, Petrol, Antracit, Sort</th> <th>AFP laminat Grafitgrå, Sort</th> <th>Linoleum Ikke standardfarver</th> </tr> </table>			Finer Bøg, Birk, Eg	Linoleum Mushroom, Sandgrå, Lys grå, Mørk grå, Olive, Antracit, Sort	Nanolaminat Hvid, Sort	Laminat Bøg, Birk, Eg, Hvid, Lys grå, Latte, Petrol, Antracit, Sort	AFP laminat Grafitgrå, Sort	Linoleum Ikke standardfarver
			Finer Bøg, Birk, Eg	Linoleum Mushroom, Sandgrå, Lys grå, Mørk grå, Olive, Antracit, Sort	Nanolaminat Hvid, Sort						
Laminat Bøg, Birk, Eg, Hvid, Lys grå, Latte, Petrol, Antracit, Sort	AFP laminat Grafitgrå, Sort	Linoleum Ikke standardfarver									
			1	1	1						
<p>Leveres med affaset kant som standard (1). Mod tillæg kan abs-, krydsfiner- eller trækant (2 eller 3) tilvælges (se priser og muligheder overst).</p>											
	Ø70 cm bordplade - max 3 stole med armlæn	JA98Ø070	1.523	2.046	2.306						
	- inkl. stel H56 cm		5.226	5.750	6.081						
	- inkl. stel H73 cm		5.359	5.883	6.215						
	- inkl. stel H111 cm		5.584	6.110	6.445						
	Ø80 cm bordplade - max 3 stole med armlæn	JA98Ø080	1.702	2.273	2.632						
	- inkl. stel H56 cm		5.452	6.015	6.456						
	- inkl. stel H73 cm		5.647	6.272	6.710						
	Ø90 cm bordplade - max 4 stole med armlæn	JA98Ø090	1.842	2.444	2.889						
	- inkl. stel H56 cm		5.546	6.148	6.662						
	- inkl. stel H73 cm		5.678	6.281	6.798						
Ø100 cm bordplade - max 4 stole med armlæn	JA98Ø100	2.101	2.771	3.351							
- inkl. stel H56 cm		5.850	6.518	7.175							
- inkl. stel H73 cm		5.922	6.657	7.311							
Ø110 cm bordplade - max 5 stole med armlæn	JA98Ø110	2.309	3.029	3.724							
- inkl. stel H56 cm		6.012	6.734	7.498							
- inkl. stel H73 cm		6.145	6.865	7.632							
Ø120 cm bordplade - max 5-6 stole med armlæn	JA98Ø120	2.455	3.276	4.092							
- inkl. stel H56 cm		6.473	7.294	8.187							
- inkl. stel H73 cm		6.571	7.391	8.285							
<p>OBS! Husk at vælge Hvid, Alu, Sort, Krom* eller Mix stel.</p>											
<p>*Tillæg for krom krydsfod: 160,- kr. Tillæg for krom søjle: 475,- kr.</p>											
<p>Bemærk plader fra og med Ø140 cm er todelte og består af 4 søjler.</p>											
	Ø140 cm bordplade - max 6 stole med armlæn	JA98Ø140	4.104	5.473	6.757						
	- inkl. stel H73 cm		15.213	16.577	18.079						
	Ø160 cm bordplade - max 8 stole med armlæn	JA98Ø160	4.562	6.082	7.509						
	- inkl. stel H73 cm		15.672	17.193	18.830						
	Ø180 cm bordplade - max 8 stole med armlæn	JA98Ø180	5.340	7.095	8.940						
	- inkl. stel H73 cm		16.451	18.206	20.261						
	Ø200 cm bordplade - max 9 stole med armlæn	JA98Ø200	6.237	8.187	10.528						
	- inkl. stel H73 cm		17.348	19.297	21.849						
	Ø220 cm bordplade - max 11 stole med armlæn	JA98Ø220	7.212	9.435	12.235						
	- inkl. stel H73 cm		18.323	20.545	23.559						
<p>OBS! Husk at vælge Hvid, Alu, Sort, Krom* eller Mix stel.</p>											
<p>*Tillæg for krom fødder ialt: 320,- kr. Tillæg for krom søjler ialt: 950,- kr.</p>											

STORY møde-/cafeborde - lave og høje

FUMAC
Design: Busk+Hertzog

Bordkantprofil:
Ret kan med abs

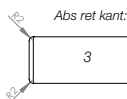

Krydsfiner- eller trækant
dog mulig uden tillæg.

Pladetykkelse: 22 mm

Farver/finish bordplader:

Finer: Bøg, Birk, Eg
Laminat: Bøg, Birk, Eg, Hvid, Lys grå, Latte, Petrol, Antracit, Sort
Linoleum: Mushroom, Sandgrå, Lys grå, Mørk grå, Olive, Antracit, Sort
AFP laminat: Grafitgrå, Sort (AFP = Anti-Finger-Print)
Nanolaminat: Hvid, Sort

Stelfarve: Sort eller hvid
Sargfarve: Samme farve som stellet
Stelhøjde: 73,5 eller 112,5 cm inkl. bordplade
Søjler: 2,5 x 4 cm

		Finer Bøg, Birk, Eg Laminat Bøg, Birk, Eg, Hvid, Lys grå, Latte, Petrol, Antracit, Sort	Linoleum Mushroom, Sandgrå, Lys grå, Mørk grå, Olive, Antracit, Sort AFP laminat Grafitgrå, Sort	Nanolaminat Hvid, Sort Linoleum Ikke standardfarver		
	Højde 73,5 cm	Ø90 cm Ø120 cm	ST-LOWØ090 ST-LOWØ120	5.754 6.435	6.621 7.714	7.091 8.015
		Længde 90 x Bredde 90 cm	ST-LOWK164	5.754	6.621	7.091
	Højde 112,5 cm	Ø90 cm	ST-HIGHØ090	6.210	7.248	7.472

OBS!
Husk at vælge Hvidt eller Sort stel.

MEETING højbord

Pladetykkelse: 32 mm
Dybde: 60 og 80 cm
Bredde: 160 og 200 cm
Højde: 90 og 110 cm

Du kan få alle MEETING højborde i ensartet udførelse eller med variation:

Farver/finish til sider med matchende abs kanter:
Laminat: Hvid, Sort

Farver/finish til topplade med matchende abs kanter:
Laminat: Hvid, Sort
Linoleum: Sort

Standard:
Alle MEETING højborde leveres som standard med abs kanter.

MEETING i højde 110 leveres desuden med fodstøtte i krom (Ø3,8 cm) placeret i H26 cm fra gulv.

MEETING højbord

		Laminat Hvid, Sort	Topplade linoleum Sort Sider laminat Hvid, Sort		
	Højbord - højde 110 cm med fodstøtte				
	Bredde 160 cm	Dybde 60 cm Dybde 80 cm	66016 68016	8.248 9.167	9.930 11.001
	Bredde 200 cm	Dybde 60 cm Dybde 80 cm	66020 68020	9.167 9.623	11.001 11.612
	Højbord - højde 90 cm uden fodstøtte				
	Bredde 160 cm	Dybde 60 cm Dybde 80 cm	56016 58016	5.255 5.881	6.393 7.645
	Bredde 200 cm	Dybde 60 cm Dybde 80 cm	56020 58020	6.173 6.909	7.387 8.398









MADRID møde- og konferenceborde

FUMAC®

Standard bordkantprofil:
Affaset kant (1)

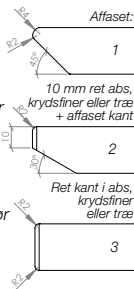

Special bordkantprofil:
Tillæg for abs-, krydsfiner- og trækanter (2+3): 815 kr. bruttotillæg pr. plade.

Se standard abs- og trækantvarianter på farvekort bagerst.

OBS! Stødabsorberende abs-kanter gør bordpladen yderligere stærk overfor slitage og slagskader fra f.eks. stolearm læn og bæltespænder.

Standard kantlak:

Lakerede affasede kanter i samme farve som pladen - finerede plader samt laminat bøg, birk og eg dog med klar kantlak. Du kan uden beregning vælge sort, hvid, lys grå eller antracit kantlak uafhængig af bordpladens farve (dog ikke på finerede plader).

Speciallakerede kanter:

3.280 kr. bruttotillæg pr. produktion uanset pladeantal. Husk at oplyse RAL farve.

Pladetykkelse: 22 mm mdf

Farver/finish bordplader:

Finer: Bøg, Birk, Eg
Laminat: Bøg, Birk, Eg, Hvid, Lys grå, Latte, Petrol, Antracit, Sort
AFP laminat: Grafitgrå, Sort (AFP=Anti-Finger-Print)
Linoleum: Mushroom, Sandgrå, Lys grå, Mørk grå, Olive, Antracit, Sort
Nanolaminat: Hvid, Sort

BEN

Ben: Massive egeben klarlakeret, hvidlakeret eller sortlakeret.
Benhøjde: 75 cm inkl. bordplade.

Afstand gulv til sarg: H65 cm.

		Finer Bøg, Birk, Eg Laminat Bøg, Birk, Eg, Hvid, Lys grå, Latte, Petrol, Antracit, Sort	Linoleum Mushroom, Sandgrå, Lys grå, Mørk grå, Olive, Antracit, Sort AFP laminat Grafitgrå, Sort	Nanolaminat Hvid, Sort Linoleum Ikke standardfarver		
Runde MADRID møde- og konferenceborde						
Leveres med affaset kant som standard (1). Mod tillæg kan abs-, krydsfiner- eller trækant (2 eller 3) tilvælges (se priser og muligheder overst).						
	Ø90 cm	50Ø090	6.849	7.376	7.733	
	Ø100 cm	50Ø100	7.288	7.890	8.439	
	Ø110 cm	50Ø110	7.752	8.471	9.272	
	Ø120 cm	50Ø120	8.246	8.996	9.932	
	Ø140 cm	50Ø140	9.856	10.841	11.932	
	Ø160 cm	50Ø160	10.161	11.176	12.301	
	Ø180 cm	50Ø180	10.476	11.524	12.681	
	Ø200 cm	50Ø200	10.800	11.880	13.074	
	Ø210 cm	50Ø210	11.134	12.246	13.479	
Kvadratiske MADRID mødebord		Finer Bøg, Birk, Eg Laminat Bøg, Birk, Eg, Hvid, Lys grå, Latte, Petrol, Antracit, Sort				
	Længde 80 cm	Dybde 80 cm	50R080080	5.658	6.223	6.850
	Længde 90 cm	Dybde 90 cm	50R090090	5.834	6.417	7.061
	Længde 100 cm	Dybde 100 cm	50R100100	6.125	6.739	7.415
	Længde 110 cm	Dybde 110 cm	50R110110	6.433	7.075	7.785
	Længde 120 cm	Dybde 120 cm	50R120120	6.754	7.428	8.175

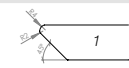
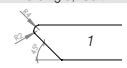
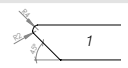
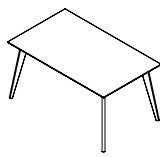
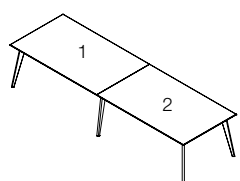
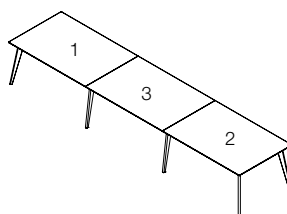
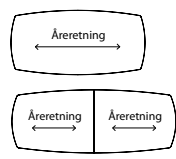

Rektangulære MADRID møde- og konferenceborde				Finer	Linoleum	Nanolaminat
				Bøg, Birk, Eg Laminat Bøg, Birk, Eg, Hvid, Lys grå, Latte, Petrol, Antracit, Sort	Mushroom, Sandgrå, Lys grå, Mørk grå, Olive, Antracit, Sort AFP laminat Grafitgrå, Sort	Hvid, Sort Linoleum Ikke standardfarver
						
				Leveres med affaset kant som standard (1). Mod tillæg kan abs-, krydsfiner- eller trækant (2 eller 3) tilvælges (se priser og muligheder overst).		
	Længde 120 cm	Dybde 80 cm	50R120080	6.778	7.420	8.059
	Længde 140 cm	Dybde 80 cm	50R140080	6.998	7.720	8.442
	Længde 150 cm	Dybde 90 cm	50R150090	7.241	8.003	8.811
	Længde 160 cm	Dybde 80 cm	50R160080	7.241	8.003	8.811
		Dybde 90 cm	50R160090	7.460	8.278	9.193
	Længde 180 cm	Dybde 80 cm	50R180080	7.460	8.278	9.193
		Dybde 90 cm	50R180090	7.730	8.607	9.624
		Dybde 100 cm	50R180100	7.998	8.915	10.234
	Længde 200 cm	Dybde 80 cm	50R200080	7.705	8.563	9.579
		Dybde 90 cm	50R200090	7.998	8.913	10.058
	Dybde 100 cm	50R200100	8.290	9.265	10.534	
	Længde 240 cm	Dybde 100 cm	50R240100	13.986	15.665	17.630
		Dybde 110 cm	50R240110	14.493	16.171	18.147
	Længde 280 cm	Dybde 100 cm	50R280100	14.999	16.679	18.664
		Dybde 110 cm	50R280110	15.047	16.722	18.709
	Længde 320 cm	Dybde 100 cm	50R320100	15.573	17.249	19.245
		Dybde 110 cm	50R320110	15.131	16.961	19.193
		Dybde 120 cm	50R320120	16.680	17.511	19.753
	Længde 360 cm	Dybde 100 cm	50R360100	16.228	18.060	20.312
		Dybde 110 cm	50R360110	15.787	17.736	20.221
		Dybde 120 cm	50R360120	16.360	18.308	20.805
	Længde 400 cm	Dybde 100 cm	50R400100	16.932	18.881	21.389
		Dybde 110 cm	50R400110	21.549	24.296	27.622
		Dybde 120 cm	50R400120	22.331	25.077	28.419
	Længde 440 cm	Dybde 100 cm	50R440100	23.112	25.858	29.215
		Dybde 110 cm	50R440110	22.082	24.827	28.165
		Dybde 120 cm	50R440120	22.883	25.629	28.982
	Længde 480 cm	Dybde 100 cm	50R480100	23.684	26.431	29.796
		Dybde 110 cm	50R480110	22.614	25.361	28.708
		Dybde 120 cm	50R480120	23.436	26.182	29.543
	Længde 520 cm	Dybde 100 cm	50R520100	24.255	27.002	30.380
	Dybde 110 cm	50R520110	23.109	25.976	29.454	
	Dybde 120 cm	50R520120	23.949	26.814	30.309	
	Længde 560 cm	Dybde 100 cm	50R560100	24.788	27.653	31.164
		Dybde 110 cm	50R560110	24.022	27.065	30.979
		Dybde 120 cm	50R560120	24.894	27.937	31.869
		Dybde 120 cm	50R560120	25.766	28.809	32.755

**OBS!

Ved konferenceborde bestående af 2 eller flere plader i laminat bøg, birk eller eg garanteres der ikke for matchning af pladernes åretegninger.

TILBEHØR til MADRID møde- og konferenceborde

		Laminat (ensfarvet)	Linoleum	AFP laminat	Nanolaminat
	Dobbelt kabelklap* hængslet i begge sider L48,7 x B9,6 cm		KG05		1.943
	Bemærk at kabelklapper IKKE tilbydes i finer, i laminater med træstruktur, på rundeborde eller på 80x80cm bordet. Kabelklapper placeres altid centralt på det enkelte bord/den enkelte bordplade. Kan ikke placeres i samlingen. Priser er inkl. montering. Bemærk at kabelklapper ikke kan efterbestilles/eftermonteres.				
Linoleumspleje	Kabelbakke L60 x B18,5/29,8 x H12 cm		BE860		Sort metal 764
	1 liter koncentreret Monel linoleumspleje (daglig pleje)		Monel		Andet 406
	1 liter koncentreret Forbo linoleums-cleaner (til genstridige pletter)		320300002		384
	250 ml laminatrens, laminatsvamp og en microfiberklud		300800015		511
	1 liter		300800012		795
Desinfektion til laminat	500 ml desinfektion med forstøver til laminat og nanolaminat		300800029		305

MADRID møde- og konferenceborde i højde 90 cm **FUMAC**

Standard bordkantprofil:

Affaset kant (1)

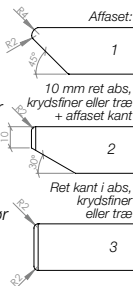

Special bordkantprofil:

Tillæg for abs-, krydsfiner- og trækanter (2+3): 815 kr. bruttotillæg pr. plade.

Se standard abs- og trækantvarianter på farvekort bagerst.

OBS! Støtdabsorberende abs-kanter gør bordpladen yderligere stærk overfor slitage og slagskader fra f.eks. stolearm læn og bæltespænder.

Standard kantlak:

Lakerede affasede kanter i samme farve som pladen - finerede plader samt laminat bøg, birk og eg dog med klar kantlak. Du kan uden beregning vælge sort, hvid, lys grå eller antracit kantlak uafhængig af bordpladens farve (dog ikke på finerede plader).

Speciallakerede kanter:

3.280 kr. bruttotillæg pr. produktion uanset pladeantal. Husk at oplyse RAL farve.

Pladetykkelse: 22 mm mdf

Farver/finish bordplader:

Finer: Bøg, Birk, Eg
Laminat: Bøg, Birk, Eg, Hvid, Lys grå, Latte, Petrol, Antracit, Sort
AFP laminat: Grafitgrå, Sort (AFP=Anti-Finger-Print)
Linoleum: Mushroom, Sandgrå, Lys grå, Mørk grå, Olive, Antracit, Sort
Nanolaminat: Hvid, Sort

BEN

Ben: Massive egeben klarlakeret, hvidlakeret eller sortlakeret.
Benhøjde: 90 cm inkl. bordplade.

Afstand gulv til sarg: H80 cm.

				Finer Bøg, Birk, Eg Laminat Bøg, Birk, Eg, Hvid, Lys grå, Latte, Petrol, Antracit, Sort	Linoleum Mushroom, Sandgrå, Lys grå, Mørk grå, Olive, Antracit, Sort AFP laminat Grafitgrå, Sort	Nanolaminat Hvid, Sort Linoleum Ikke standardfarver
				Leveres med affaset kant som standard (1). Mod tillæg kan abs-, krydsfiner- eller trækant (2 eller 3) tilvælges (se priser og muligheder overst).		
Runde MADRID møde- og konferenceborde						
	Ø90 cm		60Ø090	7.535	8.112	8.506
	Ø100 cm		60Ø100	8.018	8.679	9.283
	Ø110 cm		60Ø110	8.527	9.319	10.198
	Ø120 cm		60Ø120	9.070	9.896	10.925
	Ø140 cm		60Ø140	10.842	11.926	13.126
	Ø160 cm		60Ø160	11.176	12.293	13.531
	Ø180 cm		60Ø180	11.524	12.676	13.949
	Ø200 cm		60Ø200	11.881	13.067	14.381
	Ø210 cm		60Ø210	12.247	13.470	14.826
Kvadratiske MADRID mødeborde						
	Længde 80 cm	Dybde 80 cm	60R080080	6.223	6.847	7.535
	Længde 90 cm	Dybde 90 cm	60R090090	6.418	7.058	7.767
	Længde 100 cm	Dybde 100 cm	60R100100	6.738	7.412	8.156
	Længde 110 cm	Dybde 110 cm	60R110110	7.076	7.783	8.565
	Længde 120 cm	Dybde 120 cm	60R120120	7.430	8.171	8.993
Rektangulære MADRID møde- og konferenceborde						
	Længde 120 cm	Dybde 80 cm	60R120080	7.456	8.162	8.864
	Længde 140 cm	Dybde 80 cm	60R140080	7.699	8.491	9.286
	Længde 150 cm	Dybde 90 cm	60R150090	7.965	8.802	9.692
	Længde 160 cm	Dybde 80 cm	60R160080	7.965	8.802	9.692
		Dybde 90 cm	60R160090	8.206	9.107	10.113
	Længde 180 cm	Dybde 80 cm	60R180080	8.206	9.107	10.113
		Dybde 90 cm	60R180090	8.502	9.468	10.587
		Dybde 100 cm	60R180100	8.797	9.807	11.256
	Længde 200 cm	Dybde 80 cm	60R200080	8.476	9.420	10.538
		Dybde 90 cm	60R200090	8.797	9.806	11.063
		Dybde 100 cm	60R200100	9.119	10.191	11.588

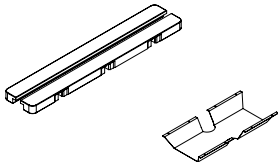

TILBEHØR til MADRID møde- og konferenceborde

			Laminat (ensfarvet) Linoleum AFP laminat Nanolaminat
	Dobbelt kabelklap* hængslet i begge sider L48,7 x B9,6 cm <i>Bemærk at kabelklapper IKKE tilbydes i finer, i laminater med træstruktur, på rundeborde eller på 80x80cm bordet. Kabelklapper placeres altid centralt på det enkelte bord/den enkelte bordplade. Kan ikke placeres i samlingen. Priser er inkl. montering. Bemærk at kabelklapper ikke kan efterbestilles/eftermonteres.</i>	KG05	1.943
	Kabelbakke L60 x B18,5/29,8 x H12 cm	BE860	Sort metal
Linoleumspleje Universal laminat plejesæt Universal laminatrens Desinfektion til laminat	1 liter koncentreret Monel linoleumspleje (daglig pleje) 1 liter koncentreret Forbo linoleums-cleaner (til genstridige pletter) 250 ml laminatrens, laminatsvamp og en microfiberklud 1 liter 500 ml desinfektion med forstøver til laminat og nanolaminat	Monel 320300002 300800015 300800012 300800029	764 Andet 406 384 511 795 305



WHISPER



AKTIVA



CALL

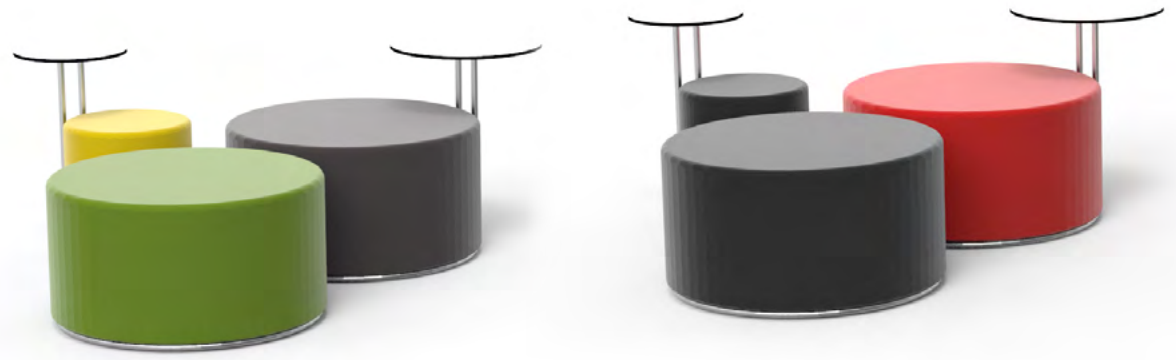

RELAX





STOLE OG LOUNGE

KANTINE-/MØDE-/KONFERENCESTOLE, PUFFER, LOUNGEBORDE SAMT LOUNGEBÆNKE

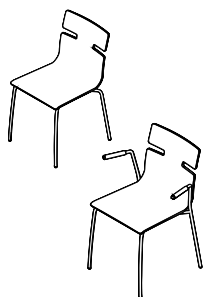

WHISPER

Materiale:

Design: Busk+Hertzog

Skal i formspændt finer

Farver:



Armlæn:

Med eller uden armlæn

Polstring:

Mulighed for sædepolstring eller sæde- og indvendig rygpolstring

Stel:

16 mm forkromet stålør eller sortlakeret stel

Stabelbar:

10 stk stole uden armlæn

4 stk stole med armlæn

Tilkøb:

Rækkesammenkobling (til WHISPER uden armlæn)

Filtsko

Ophæng:

Passer til stole-/bordophæng

Armlæn (med skånsom gummibelægning) fungerer desuden som ophæng

Indhak i ryglæn fungerer som greb og jakke-/taskeophæng

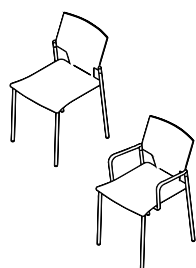

AKTIVA

Materiale:

Skalstol i polypropylene

Farver:



*Sælges i 15 stk colli og længere leveringstid må påregnes

Armlæn:

Med eller uden armlæn

Polstring:

Mulighed for sædepolstring

Stel:

22 mm forkromet stålør eller sortlakeret stel

Stabelbar:

10 stk uden armlæn

6 stk med armlæn

Tilkøb:

Rækkesammenkobling til stole med og uden armlæn

Filtsko

Ophæng:

Passer til stole-/bordophæng

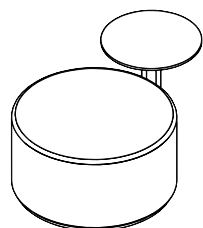

CALL

Materiale:

Design: Busk+Hertzog

Koldskum (brandhæmmende kvalitetsskum)

Størrelse:

Leveres i 3 forskellige størrelser

Varianter:

Med eller uden bord i hvid compact laminat

Farver:

Mange forskellige stoffarver

Polstring:

Mange forskellige stofgrupper

Stel:

Kromafslutning imod gulv (med antiglidere)

Bordholder i krom

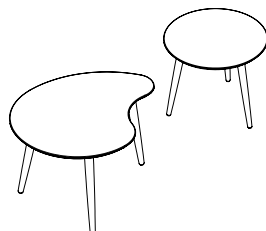

LOUNGEBORDE

Materiale:

Loungeborde med laminat bordplader

Farver:



Ben:

Koniske sortlakerede bølgeben, ubehandlede eller olierede massive egeben

Varianter:

Runde og plekterformede i forskellige højder

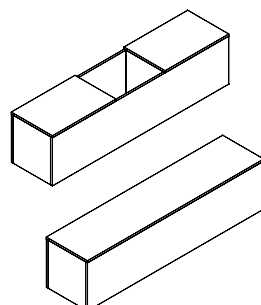

RELAX

Materiale:

Bænke i decor laminat

Farver:



Varianter:

Med eller uden integreret plantekasse

Tilkøb:

Sædehynder i koldskum (brandhæmmende kvalitetsskum) i flere typer stoffer

Planteindsats (kan ikke efterleveres)



WHISPER stole



FUMAC
Design: Busk+Hertzog

Materiale: Skål i formspændt finer
Farver: Bøg, Birk, Hvid lak, Sortlakeret ask
Stel: 16 mm forkrømet stålør eller sortlakeret stel
Armlæn: Med eller uden armlæn
Polstring: Mulighed for sædepolstring eller Sæde- og indvendig rygpulstring



Stabelbar: 10 stk. stole uden armlæn
4 stk. stole med armlæn
Tilkøb: Rækkesammenkobling (til WHISPER uden armlæn)
Filtsko

Ophæng: Passer til ophæng
Armlæn (med skånsom gummibelægning) fungerer desuden som ophæng
Indhak i ryglæn fungerer som greb og jakke-/taskeophæng

WHISPER

			Finer Bøg, Birk	Lak Hvid Sortlakeret ask
WHISPER uden armlæn				
	H45/81,5 x B49 x D51 cm	9409	2.235	2.478
WHISPER med sædepolstring				
	Stof 1: Era, Xtreme, Quest	9401	3.564	3.804
	Stof 2: Fame, Blazer, Main Line Flax, Oceanic, Sumi	9402	3.612	3.854
	Stof 3: Divina, Crisp	9403	3.673	3.914
	Stof 4: Comfort, Sort Montana læder	9404	3.735	3.975
	Stof 5: Kundestof (arbejdsløn + materialer, ekskl. stof)	9400	3.396	3.634
WHISPER med sæde- og indvendig rygpulstring				
	Stof 1: Europost 2	9411	4.574	4.856
	Stof 2: Blazer	9412	4.734	4.978
	Stof 3: Divina, Divina Melange	9413	4.856	5.100
	Stof 4: Kundestof (arbejdsløn + materialer, ekskl. stof) <i>(OBS! Kun filtstoffer)</i>	9420	3.975	4.218

WHISPER med armlæn

			Finer Bøg, Birk	Lak Hvid Sortlakeret ask
WHISPER med armlæn				
	H45/81,5 x B59,5 x D51 cm	9409A	3.501	3.751
WHISPER med armlæn og sædepolstring				
	Stof 1: Era, Xtreme, Quest	9401A	4.894	5.145
	Stof 2: Fame, Blazer, Main Line Flax, Oceanic, Sumi	9402A	4.943	5.198
	Stof 3: Divina, Crisp	9403A	5.007	5.263
	Stof 4: Comfort, Sort Montana læder	9404A	5.069	5.327
	Stof 5: Kundestof (arbejdsløn + materialer, ekskl. stof)	9400A	4.718	4.968
WHISPER med armlæn samt sæde- og indvendig rygpulstring				
	Stof 1: Europost 2	9411A	5.951	6.249
	Stof 2: Blazer	9412A	6.124	6.377
	Stof 3: Divina, Divina Melange	9413A	6.249	6.505
	Stof 4: Kundestof (arbejdsløn + materialer, ekskl. stof) <i>(OBS! Kun filtstoffer)</i>	9420A	5.327	5.580

Tilbehør til WHISPER stole

		Andet
Rækkesammenkobling til WHISPER stole (IKKE barstole) uden armlæn	9499	315
Filtsko til WHISPER stole/barstole (sæt á 4 stk.)	94FILT	122

Læs mere om og se stofgrupperne på vores hjemmeside under Kantine stole, mødestole og konference stole.



AKTIVA stole

FUMAC®

Materiale: Skistol i polypropylene
Farver: Sort, Hvid*, Sand*, Grå*, Rød*
Stel: 22 mm forkromet eller sortlakeret stålør
Armlæn: Med eller uden armlæn

*Sælges i 15 stk colli og længere leveringstid må påregnes



Polstring: Mulighed for sædepolstring
Stabelbar: 10 stk uden armlæn
 6 stk med armlæn

Tilkøb: Rækkesammenkobling
 Filtsko
Ophæng: Passer til ophæng

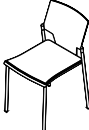
AKTIVA uden armlæn

		Polypropylene Sort, Hvid*, Sand*, Grå*, Rød*	
AKTIVA uden armlæn			
	H46/78 x B48 x D51 cm Vælg sort eller krom stel	9509	1.829
AKTIVA med sædepolstring			
	Stof 1: Xtreme, Era, Quest, Ambla (kunstlæder)	9501	2.626
	Stof 2: Fame, Blazer, Main Line Flax, Oceanic, Sumi	9502	2.925
	Stof 3: Divina, Crisp, Palette (kunstlæder), Synergy	9503	3.038
	Stof 4: Comfort, Divina, Divina Melange	9504	3.333
	Stof 5: Kundestof (arbejdsløn + materialer, ekskl. stof)	9500	2.454
	Vælg sort eller krom stel		

AKTIVA med armlæn

		Polypropylene Sort, Hvid*, Sand*, Grå*, Rød*	
AKTIVA med armlæn			
	H46/78 x B55 x D51 cm Vælg sort eller krom stel	9509A	2.058
AKTIVA med armlæn og sædepolstring			
	Stof 1: Xtreme, Era, Quest, Ambla (kunstlæder)	9501A	2.966
	Stof 2: Fame, Blazer, Main Line Flax, Oceanic, Sumi	9502A	3.255
	Stof 3: Divina, Crisp, Palette (kunstlæder), Synergy)	9503A	3.369
	Stof 4: Comfort, Divina, Divina Melange	9504A	3.662
	Stof 5: Kundestof (arbejdsløn + materialer, ekskl. stof)	9500A	2.785
	Vælg sort eller krom stel		

Tilbehør til AKTIVA stole

		Andet
Rækkekobling		
til AKTIVA stole uden armlæn	9510	222
til AKTIVA stole med armlæn	9510A	236
Filtsko		
til AKTIVA stole	95FILT	152

Læs mere om og se stofgrupperne på vores hjemmeside under *Kantinstole, mødestole og konferencestole*.





CALL puffer med og uden bord



Materiale: Koldskum (brandhæmmende kvalitetsskum)
Størrelse: Leveres i 3 forskellige størrelser
Varianter: Med eller uden bord i kompakt CDF (med synlig sort kerne) med hvid laminat

Farver: Adskillelige stoffarver
Polstring: Adskillelige stoffer
Stel: Kromafslutning imod gulv (med antiglidere)
Bordholder i krom

CALL puffer

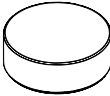
CALL Ø45 cm - højde 48,5 cm			
	Stof 1: Era, Ambla (kunstlæder), Quest	933-161	4.979
	Stof 2: Blazer, Fame, Main Line Flax, Oceanic, Sumi	933-162	5.707
	Stof 3: Palette (kunstlæder)	933-163	6.617
	Stof 4: Comfort, Divina, Divina Melange	933-164	6.984
	Stof 5: Kundestof (min. stofbredde 47 cm) (arbejds løn + materialer, ekskl. stof)	933-160	4.196
CALL Ø90 cm - højde 48,5 cm			
	Stof 1: Era, Ambla (kunstlæder), Quest	934-161	8.439
	Stof 2: Blazer, Fame, Main Line Flax, Oceanic, Sumi	934-162	12.751
	Stof 3: Palette (kunstlæder)	934-163	15.605
	Stof 4: Comfort, Divina, Divina Melange	934-164	17.243
	Stof 5: Kundestof (min. stofbredde 92 cm) (arbejds løn + materialer, ekskl. stof)	934-160	5.759
CALL Ø135 cm - højde 48,5 cm			
	Stof 1: Era, Ambla (kunstlæder), Quest	935-161	12.144
	Stof 2: Blazer, Fame, Main Line Flax, Oceanic, Sumi	935-162	18.518
	Stof 3: Palette (kunstlæder)	935-163	24.837
	Stof 4: Comfort, Divina, Divina Melange	935-164	25.076
	Stof 5: Kundestof (min. stofbredde 137 cm) (arbejds løn + materialer, ekskl. stof)	935-160	8.073

Læs mere om og se stofgrupperne på vores hjemmeside under Loungemøbler - CALL puffer - med og uden bord.

CALL puffer med bord

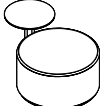
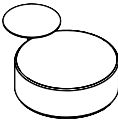
CALL Puf: Ø45 cm - højde 48,5 cm Bord: Ø40 cm - bordhøjde fra gulv 69,5 cm			
	Stof 1: Era, Ambla (kunstlæder), Quest	930-161	6.464
	Stof 2: Blazer, Fame, Main Line Flax, Oceanic, Sumi	930-162	7.467
	Stof 3: Palette (kunstlæder)	930-163	8.134
	Stof 4: Comfort, Divina, Divina Melange	930-164	8.499
	Stof 5: Kundestof (min. stofbredde 47 cm) (arbejds løn + materialer, ekskl. stof)	930-160	5.645
CALL Puf: Ø90 cm - højde 48,5 cm Bord: Ø54 cm - bordhøjde fra gulv 69,5 cm			
	Stof 1: Era, Ambla (kunstlæder), Quest	931-161	10.380
	Stof 2: Blazer, Fame, Main Line Flax, Oceanic, Sumi	931-162	14.753
	Stof 3: Palette (kunstlæder)	931-163	17.609
	Stof 4: Comfort, Divina, Divina Melange	931-164	19.248
	Stof 5: Kundestof (min. stofbredde 92 cm) (arbejds løn + materialer, ekskl. stof)	931-160	7.669
CALL Puf: Ø135 cm - højde 48,5 cm Bord: Ø74 cm - bordhøjde fra gulv 69,5 cm			
	Stof 1: Era, Ambla (kunstlæder), Quest	932-161	14.934
	Stof 2: Blazer, Fame, Main Line Flax, Oceanic, Sumi	932-162	21.251
	Stof 3: Palette (kunstlæder)	932-163	25.497
	Stof 4: Comfort, Divina, Divina Melange	932-164	27.807
	Stof 5: Kundestof (min. stofbredde 137 cm) (arbejds løn + materialer, ekskl. stof)	932-160	10.708



Loungeborde



Bordkantprofil:
Affaset kant

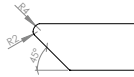

Standard kantlak:

Lakerede affasede kanter i samme farve som pladen - laminat bøg, birk og eg dog med klar kantlak.
Du kan uden beregning vælge sort, hvid, lys grå eller antracit kantlak uafhængig af bordpladens farve.

Speciallakerede kanter:

3.280 kr. bruttotillæg pr. produktion uanset pladeantal. Husk at oplyse RAL farve.

Pladetykkelse: 19 mm mdf



Farver/finish bordplader:

Laminat: Bøg, Birk, Eg, Hvid, Lys grå, Latte, Petrol, Antracit, Sort

BEN

Benfarve: Sortlakerede bøgeben, ubehandlede eller olierede massive egeben
Benhøjde: 45 eller 50 cm inkl. bordplade (de 2 forskellige højder muliggør, at bordene kan skubbes ind under hinanden).
Benfaccon: Koniske Ø2,2-4 cm

Loungeborde - runde og plekterformede

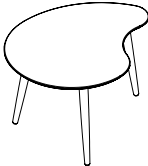
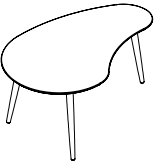
				Laminat Bøg, Birk, Eg, Hvid, Lys grå, Latte, Petrol, Antracit, Sort
	Ø45 cm loungebord	Højde 45 cm	50145	1.185
	Ø55 cm loungebord	Højde 45 cm	50155	1.471
	Ø65 cm loungebord	Højde 50 cm	50165	1.758
	Plekterformet loungebord	74 x 60 cm Højde 45 cm	50140	1.839
	Plekterformet loungebord	104 x 67 cm Højde 50 cm	50141	2.145
OSB! Husk at vælge Sortlakerede bøgeben, Ubehandlede eller Olierede massive egeben.				



RELAX loungebænke med og uden integrerede plantekasser - samt sædehynder **FUMAC**



Pladetykkelse: 19 mm sider
Dybde: 42 cm
Bredde: 180 cm
Højde: 46 cm inkl. stillesko (H2 cm)

Farver/finish:
 Decor laminat: Eg, Hvid, Antracit

Planteindsats:
 Planteindsats er fremstillet af PVC.
 Indsatsen er 5 mm lavere end selve plantekassen.
 Kan ikke efterleveres.

Sædehynde:
Materiale: Koldskum (brandhæmmende kvalitetsskum)
Størrelse: D42 x H3 cm i hhv. L180 samt L65 cm
Polstring: Era, Ambla (kunstlæder), Quest
Farver: Adskillelige farver

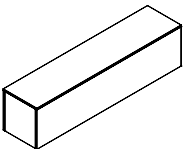
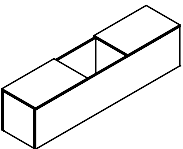
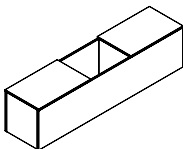
Sædehynder leveres med velcro til fastgørelse, så hynderne ikke skrider.
 Alle RELAX loungebænke med og uden integrerede plantekasser leveres monteret.

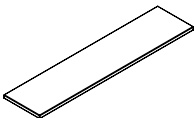
			Decor laminat Eg, Hvid, Antracit
	RELAX loungebænk L180 x D42 x H46 cm	4642180RE3	4.623
	RELAX loungebænk med integreret plantekasse L180 x D42 x H46 cm (hul til planter B50 x D42 cm)	4642180RE3PM	4.710
	RELAX loungebænk med integreret plantekasse inkl. planteindsats i PVC L180 x D42 x H46 cm (hul til planter B50 x D42 cm)	4642180RE3PM-MI	5.665
	Sædehynde, lille, til RELAX loungebænk L65 x D42 x H3,5 cm Stof 1: Era, Ambla (kunstlæder), Quest	4642065-SH-161	2.200
	Sædehynde, stor, til RELAX loungebænk L180 x D42 x H3,5 cm Stof 1: Era, Ambla (kunstlæder), Quest	4642180-SH-161	4.306
<i>Læs mere om og se stofgrupperne på vores hjemmeside under Loungemøbler - RELAX loungebænke.</i>			









SKRANKER OG RECEPTION

FOCUS universalskranker Design: Busk+Hertzog

- til f.eks. butik, udstilling, indgangspartier, reception og interne arbejdsskranker

Paneler: 32 mm paneler

Farver/finish:

Top:

Laminat:



Sider:

Laminat:

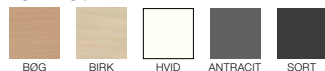

Fronter:

Laminat:

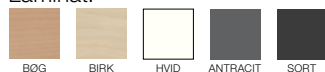

Lak:

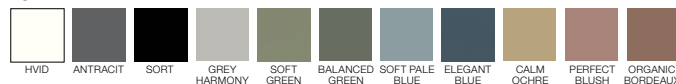

*For øvrige farver er tillægget 3.045 kr. brutto pr. farve.
Oplys RAL eller NCS kode.*

Fodspark: Alufolie

Features:

Mulighed for flere farvekombinationer – vælg top, sider og frontplade

Mulighed for præcise NCS/RAL farvønsker på frontplader (f.eks. logo-/firmafarve)

Mulighed for indretning med JIVE reoler samt skriveborde

Mulighed for afkortning i højden og bredden mod et tillæg



Model no.:
5200



Model no.:
5201



FOCUS universalskranker

Pladetykkelse: 32 mm

Farver/finish:

Top: Laminat: Bøg, Birk, Hvid, Antracit, Sort
Sider: Laminat: Bøg, Birk, Hvid, Antracit, Sort

Farver/finish fronter:

Laminat: Bøg, Birk, Hvid, Antracit, Sort
Lak: Hvid, Antracit, Sort, Grey Harmony S3502-Y, Soft Green S5010-G50Y, Balanced Green S6508-G39Y, Soft Pale Blue S3908-B01G, Elegant Blue S7010-R90B, Calm Ochre S4020-Y10R, Perfect Blush S4414-Y76R, Organic Bordeaux S6020-Y90R

For øvrige farver er tillægget 3.045 kr. brutto pr. farve. Oplys RAL eller NCS kode.

Fodspark: Alufolie

- Features:**
- Mulighed for flere farvekombinationer – vælg top, sider og frontplade
 - Mulighed for præcise NCS/RAL farveønsker på frontplader (f.eks. logo-/firmafarve)
 - Mulighed for indretning med JIVE reoler samt skriveborde
 - Mulighed for afkortning i højde og bredde

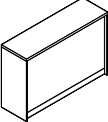
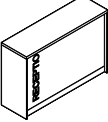
			Laminat Bøg, Birk, Hvid, Antracit, Sort	Lak+Mix Hvid, Antracit + front i sort og 8 NCS farver
Universal skranke				
	H110 x D52 x L169 cm (H107xD42,5xL162 cm indvendige mål)	5200	12.740	13.938
Universal skranke med monteret tekst: RECEPTION				
	H110 x D52 x L169 cm (H107xD42,5xL162 cm indvendige mål)	5201	14.908	16.109

Bemærk:

Tillæg for afkortning i højden og i bredden er 1.905 kr. brutto pr. afkortning.

FOCUS universalskranker leveres usamlet.











FARVEKORT

Der tages forbehold for farvegengivelse samt forskelle i materialeoverflader.
Alle farvekoder er tilnærmede farvekoder. Se farveprøver hos din forhandler.

FINER

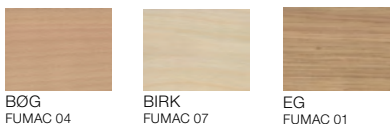

LAMINAT



DECOR LAMINAT

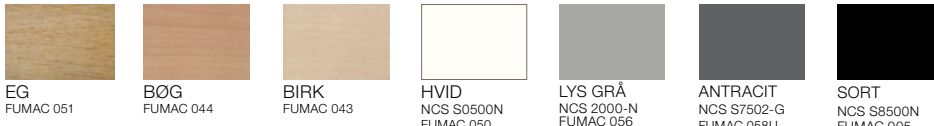

LINOLEUM STANDARD



LINOLEUM IKKE STANDARD

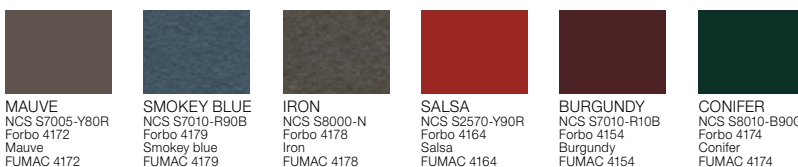

AFP LAMINAT (ANTI-FINGER-PRINT)

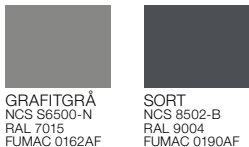

NANOLAMINAT

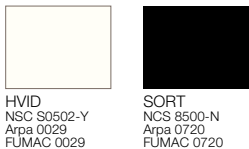

LAKEREDE FRONTER



KANTER



ABS STANDARD KANTER

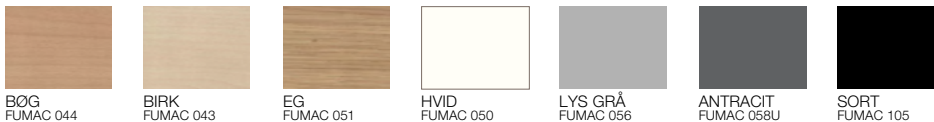

STELFARVER

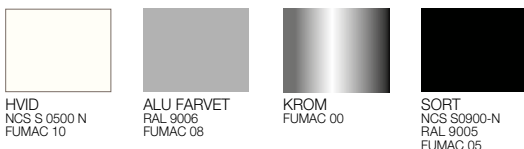



**EU Ecolabel :
DK/049/004**

Udvalgte produkter i
denne prisliste leveres som
EU-Blomsten miljøcertificeret.
Se efter logoet.



**The mark of
responsible forestry**

Sortimentet i denne prisliste
leveres som FSC® certificeret
hvor muligt – uden merpris.
Spørg for nærmere info.

FUMAC®
www.fumac.dk